

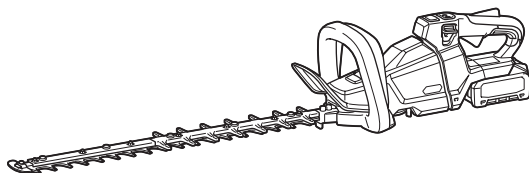

EN	Cordless Hedge Trimmer	INSTRUCTION MANUAL	8
SL	Brezjični rezalnik za živo mejo	NAVODILA ZA UPORABO	18
SQ	Prerës shkurresh me bateri	MANUALI I PËRDORIMIT	28
BG	Акумулаторен хресторез	РЪКОВОДСТВО ЗА ЕКСПЛОАТАЦИЯ	39
HR	Bežični trimer za živicu	PRIRUČNIK S UPUTAMA	51
MK	Безжична фреза за жива ограда	УПАТСТВО ЗА УПОТРЕБА	61
SR	Бежични тример за живу ограду	УПУТСТВО ЗА УПОТРЕБУ	73
RO	Mașină de tuns gardul viu fără cablu	MANUAL DE INSTRUCȚIUNI	84
UK	Акумуляторна пила для підрізання живоплоту	ІНСТРУКЦІЯ З ЕКСПЛУАТАЦІЇ	95
RU	Аккумуляторный Кусторез	РУКОВОДСТВО ПО ЭКСПЛУАТАЦИИ	107

UH004G
UH005G
UH006G
UH007G
UH008G
UH009G



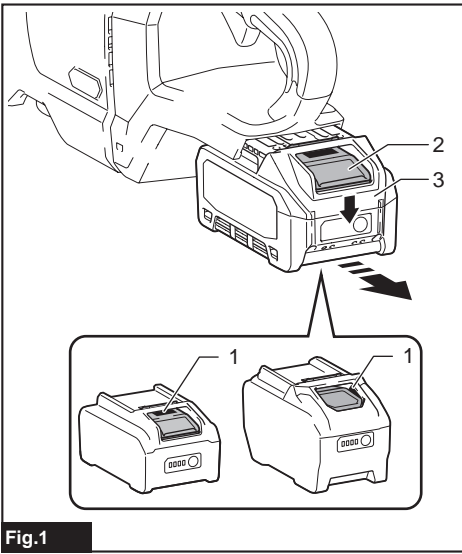

Fig.1

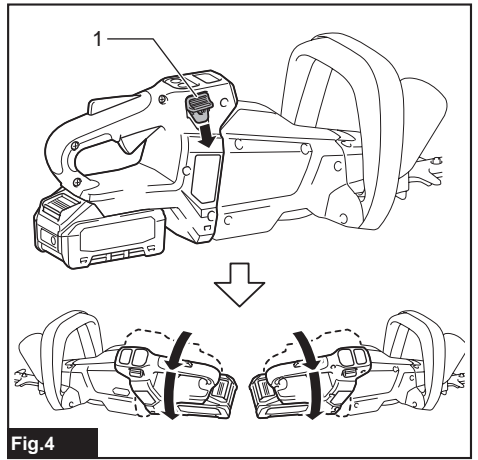

Fig.4

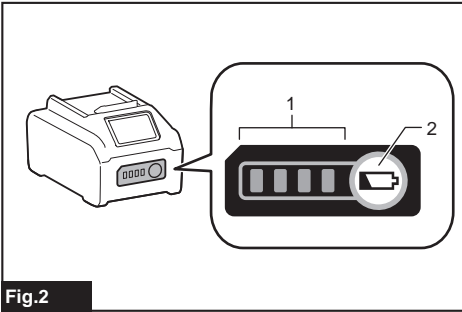

Fig.2

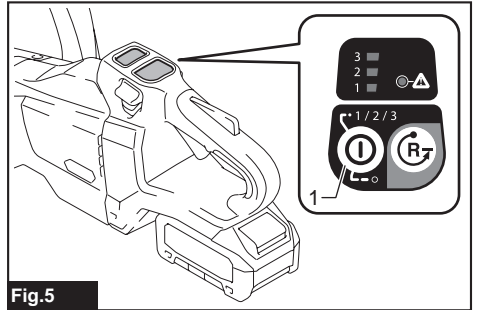

Fig.5

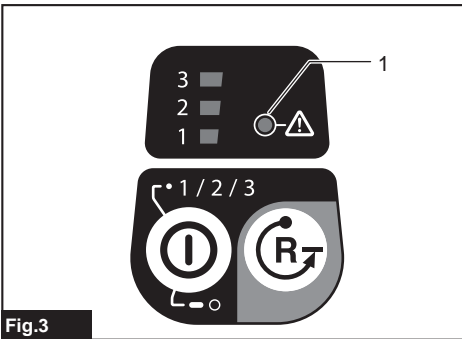

Fig.3

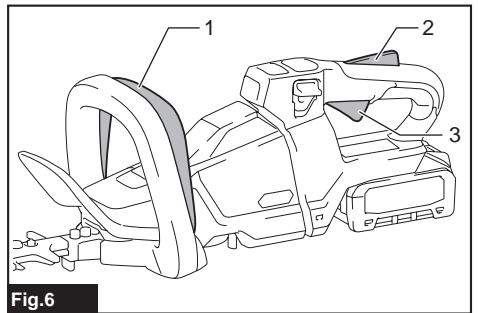

Fig.6

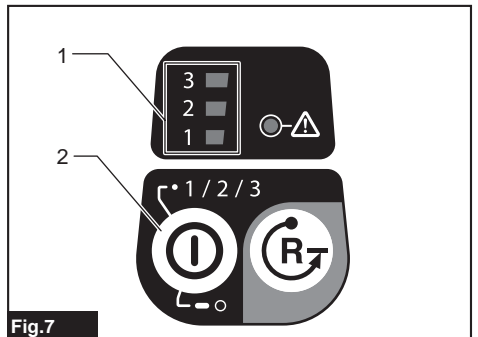

Fig.7

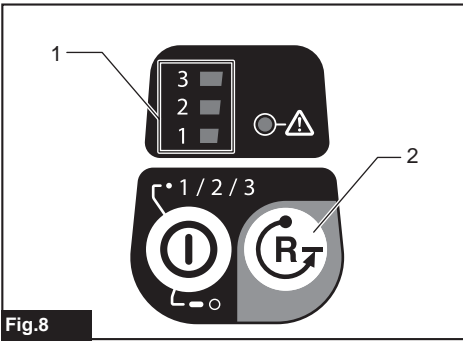

Fig.8

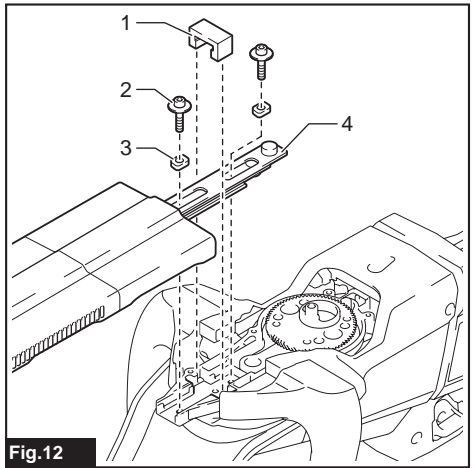

Fig.12

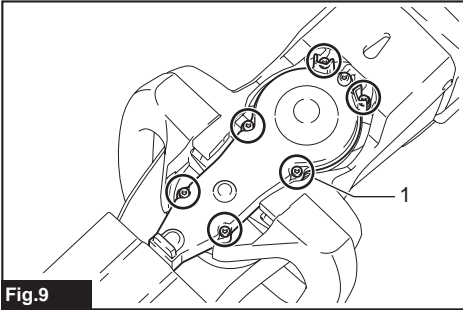

Fig.9

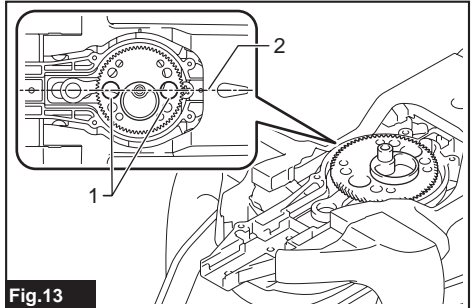

Fig.13

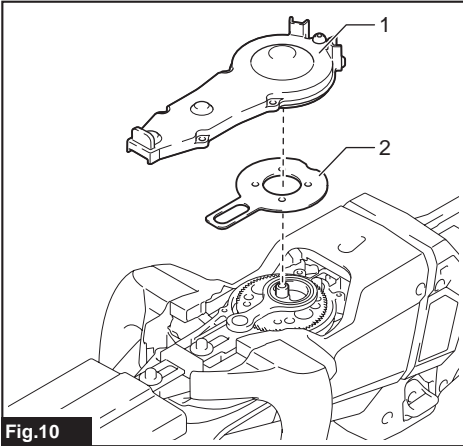

Fig.10

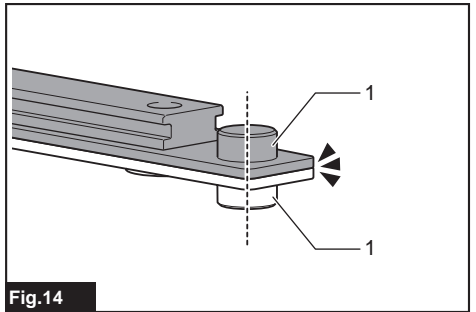

Fig.14

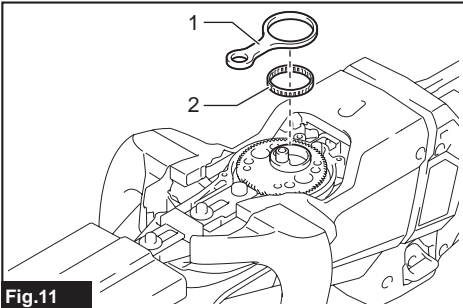

Fig.11

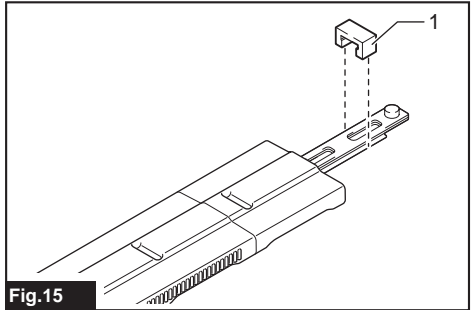

Fig.15

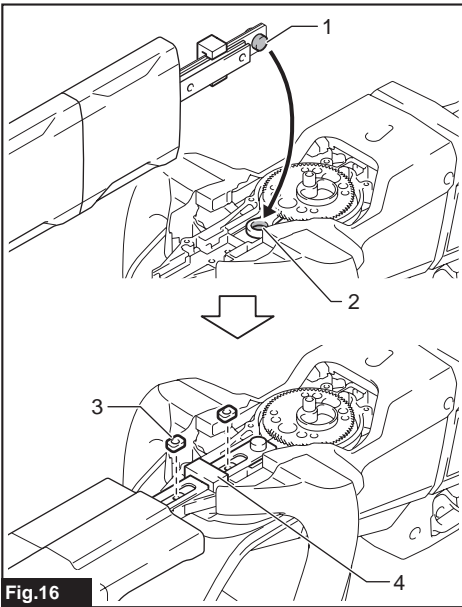

Fig.16

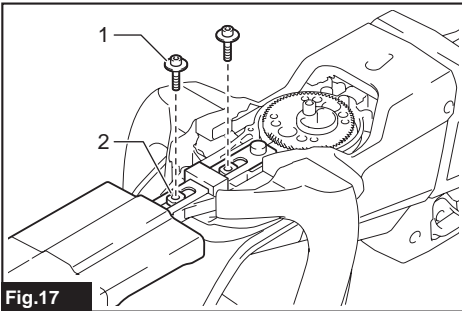

Fig.17

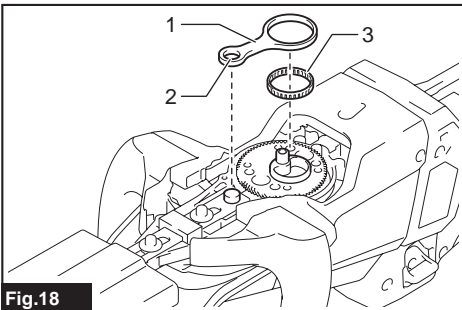

Fig.18

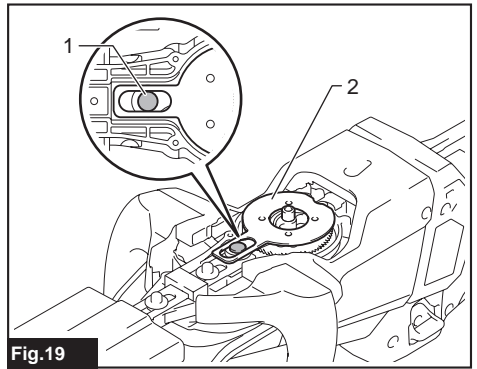

Fig.19

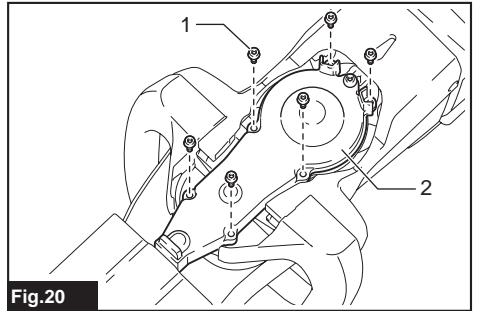

Fig.20

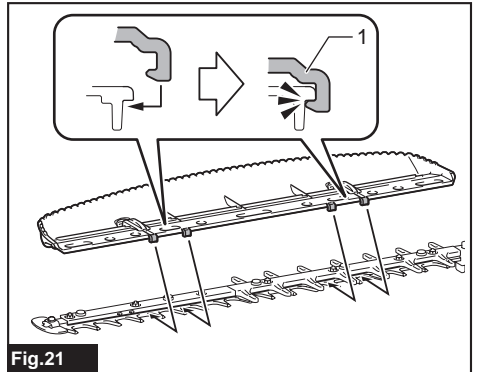

Fig.21

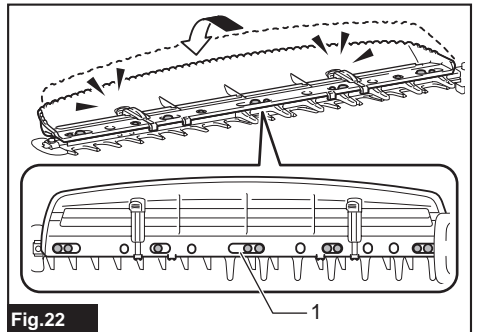
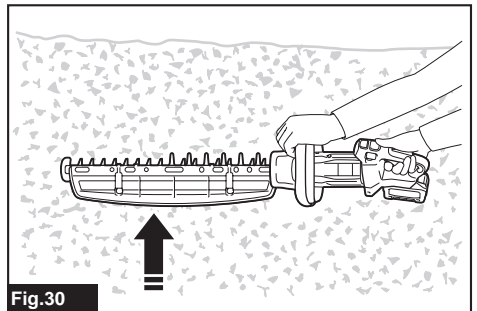
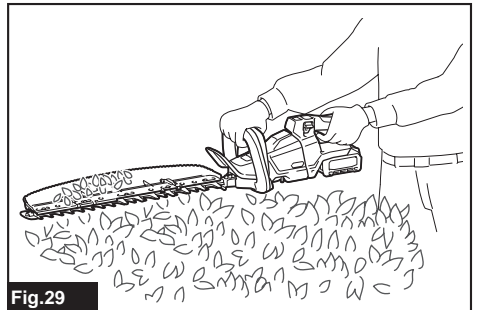
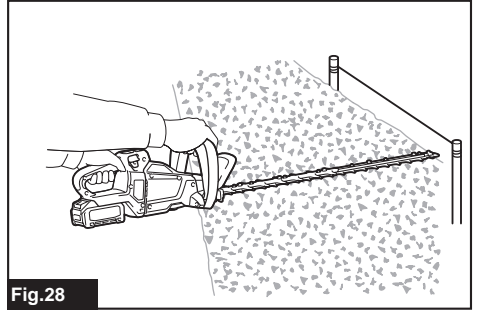
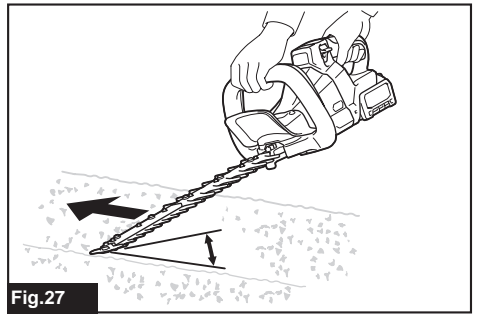
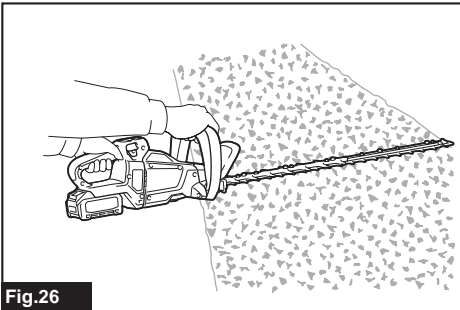
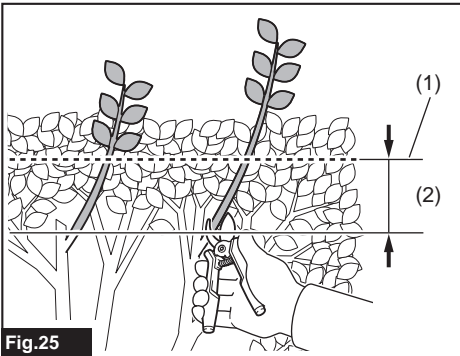
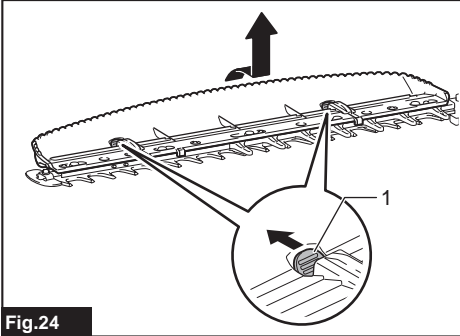
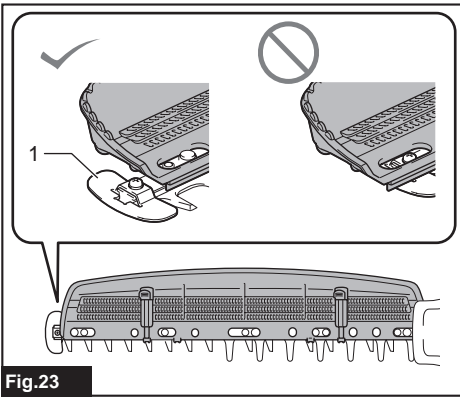

Fig.22



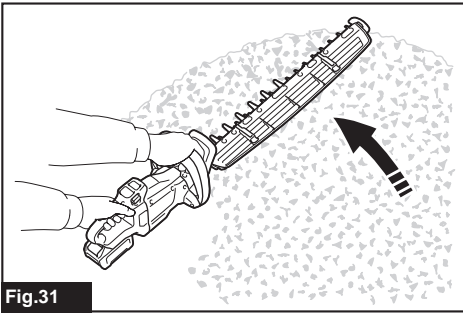

Fig.31

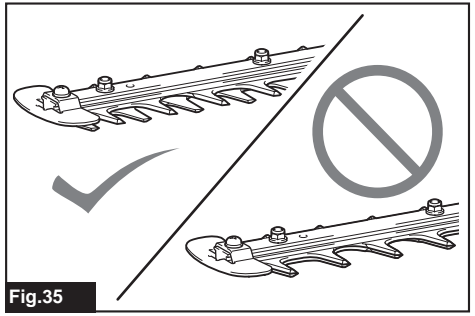

Fig.35

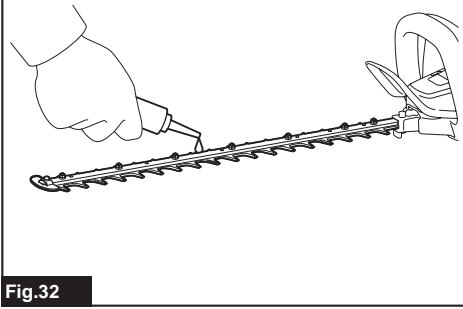

Fig.32

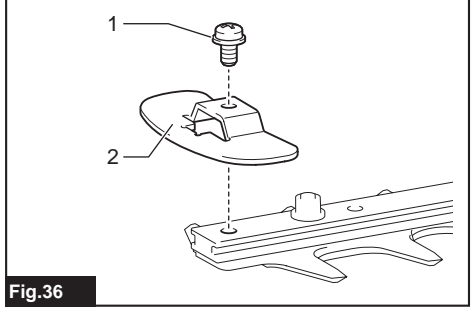

Fig.36

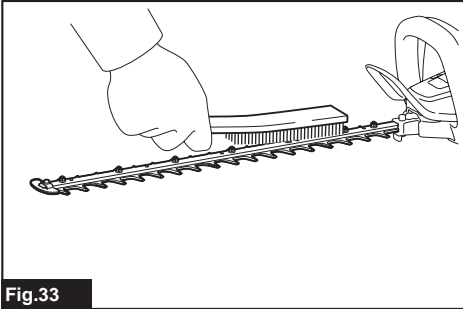

Fig.33

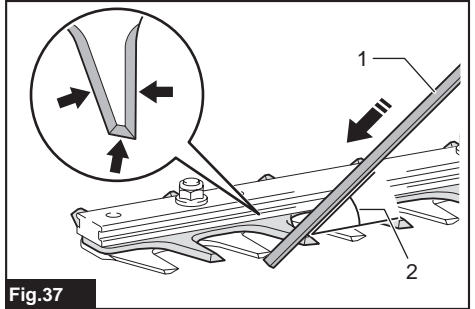

Fig.37

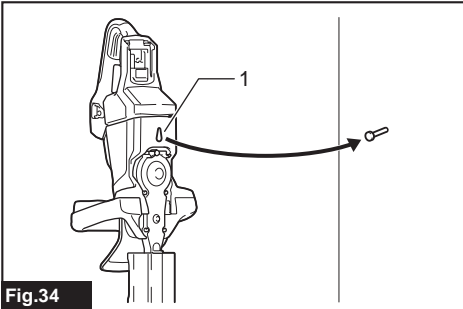

Fig.34

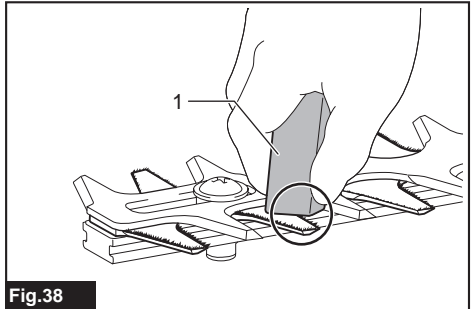

Fig.38

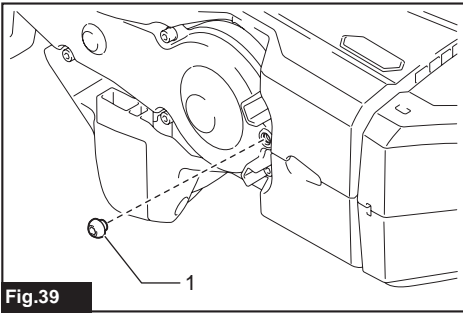

Fig.39

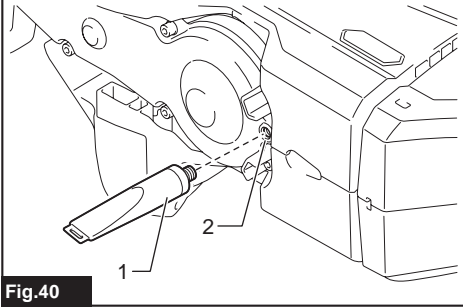

Fig.40

SPECIFICATIONS

Model:	UH004G	UH005G	UH006G
Blade length	600 mm	750 mm	600 mm
Strokes per minute	2,000 / 3,600 / 5,000 min ⁻¹		2,000 / 3,000 / 4,000 min ⁻¹
Overall length	1,120 mm	1,263 mm	1,123 mm
Rated voltage	D.C. 36 V - 40 V max		
Net weight	4.3 - 4.9 kg	4.5 - 5.1 kg	4.4 - 5.0 kg
Protection degree	IPX4		

Model:	UH007G	UH008G	UH009G
Blade length	750 mm	600 mm	750 mm
Strokes per minute	2,000 / 3,000 / 4,000 min ⁻¹	2,000 / 3,600 / 5,000 min ⁻¹	
Overall length	1,274 mm	1,120 mm	1,262 mm
Rated voltage	D.C. 36 V - 40 V max		
Net weight	4.6 - 5.2 kg	4.3 - 4.9 kg	4.4 - 5.0 kg
Protection degree	IPX4		

- Due to our continuing program of research and development, the specifications herein are subject to change without notice.
- Specifications may differ from country to country.
- The weight may differ depending on the attachment(s), including the battery cartridge. The lightest and heaviest combination, according to EPTA-Procedure 01/2014, are shown in the table.

Applicable battery cartridge and charger

Battery cartridge	BL4020* / BL4025* / BL4040* / BL4050F * : Recommended battery
Charger	DC40RA / DC40RB / DC40RC

- Some of the battery cartridges and chargers listed above may not be available depending on your region of residence.

⚠ WARNING: Only use the battery cartridges and chargers listed above. Use of any other battery cartridges and chargers may cause injury and/or fire.



Recommended cord connected power source

Portable power pack	PDC01 / PDC1200
---------------------	-----------------

- The cord connected power source(s) listed above may not be available depending on your region of residence.
- Before using the cord connected power source, read instruction and cautionary markings on them.

Symbols

The followings show the symbols which may be used for the equipment. Be sure that you understand their meaning before use.

	Read instruction manual.
	Wear eye protection.
	DANGER - Keep hands away from blade.



Only for EU countries
Due to the presence of hazardous components in the equipment, waste electrical and electronic equipment, accumulators and batteries may have a negative impact on the environment and human health. Do not dispose of electrical and electronic appliances or batteries with household waste! In accordance with the European Directive on waste electrical and electronic equipment and on accumulators and batteries and waste accumulators and batteries, as well as their adaptation to national law, waste electrical equipment, batteries and accumulators should be stored separately and delivered to a separate collection point for municipal waste, operating in accordance with the regulations on environmental protection. This is indicated by the symbol of the crossed-out wheeled bin placed on the equipment.



Guaranteed sound power level according to EU Outdoor Noise Directive.



Sound power level according to Australia NSW Noise Control Regulation

Intended use

The tool is intended for trimming hedges.

Noise

Applicable standard : EN62841-4-2

Model	Sound pressure level		Sound power level	
	L _{pA} (dB(A))	Uncertainty K (dB(A))	L _{WA} (dB(A))	Uncertainty K (dB(A))
UH004G	85	3	96	3
UH005G	86	3	97	3
UH006G	81	3	92	3
UH007G	81	3	92	3
UH008G	82	3	93	3
UH009G	83	3	94	3

NOTE: The declared noise emission value(s) has been measured in accordance with a standard test method and may be used for comparing one tool with another.

NOTE: The declared noise emission value(s) may also be used in a preliminary assessment of exposure.

⚠ WARNING: Wear ear protection.

⚠ WARNING: The noise emission during actual use of the power tool can differ from the declared value(s) depending on the ways in which the tool is used especially what kind of workpiece is processed.

⚠ WARNING: Be sure to identify safety measures to protect the operator that are based on an estimation of exposure in the actual conditions of use (taking account of all parts of the operating cycle such as the times when the tool is switched off and when it is running idle in addition to the trigger time).

Vibration

The vibration total value (tri-axial vector sum) determined according to EN62841-4-2:

Model	Front handle		Rear handle	
	ah (m/s ²)	Uncertainty K (m/s ²)	ah (m/s ²)	Uncertainty K (m/s ²)
UH004G	2.9	1.5	2.0	1.5
UH005G	3.1	1.5	2.7	1.5
UH006G	3.0	1.5	2.4	1.5
UH007G	3.4	1.5	3.1	1.5
UH008G	3.1	1.5	2.4	1.5
UH009G	3.2	1.5	2.5	1.5

NOTE: The declared vibration total value(s) has been measured in accordance with a standard test method and may be used for comparing one tool with another.

NOTE: The declared vibration total value(s) may also be used in a preliminary assessment of exposure.

⚠ WARNING: The vibration emission during actual use of the power tool can differ from the declared value(s) depending on the ways in which the tool is used especially what kind of workpiece is processed.

⚠ WARNING: Be sure to identify safety measures to protect the operator that are based on an estimation of exposure in the actual conditions of use (taking account of all parts of the operating cycle such as the times when the tool is switched off and when it is running idle in addition to the trigger time).

EC Declaration of Conformity

For European countries only

The EC declaration of conformity is included as Annex A to this instruction manual.

SAFETY WARNINGS

General power tool safety warnings

⚠ WARNING: Read all safety warnings, instructions, illustrations and specifications provided with this power tool. Failure to follow all instructions listed below may result in electric shock, fire and/or serious injury.

Save all warnings and instructions for future reference.

The term "power tool" in the warnings refers to your mains-operated (corded) power tool or battery-operated (cordless) power tool.

Cordless Hedge Trimmer Safety Warnings

1. **Keep all parts of the body away from the blade. Do not remove cut material or hold material to be cut when blades are moving.** Blades continue to move after the switch is turned off. A moment of inattention while operating the hedge trimmer may result in serious personal injury.
2. **Carry the hedge trimmer by the handle with the blade stopped and taking care not to operate any power switch.** Proper carrying of the hedge trimmer will decrease the risk of inadvertent starting and resultant personal injury from the blades.
3. **When transporting or storing the hedge trimmer, always fit the blade cover.** Proper handling of the hedge trimmer will decrease the risk of personal injury from the blades.
4. **When clearing jammed material or servicing the unit, make sure all power switches are off and the battery pack is removed or disconnected.** Unexpected actuation of the hedge trimmer while clearing jammed material or servicing may result in serious personal injury.
5. **Hold the hedge trimmer by insulated gripping surfaces only, because the blade may contact hidden wiring.** Blades contacting a "live" wire may make exposed metal parts of the hedge trimmer "live" and could give the operator an electric shock.
6. **Keep all power cords and cables away from cutting area.** Power cords or cables may be hidden in hedges or bushes and can be accidentally cut by the blade.
7. **Do not use the hedge trimmer in bad weather conditions, especially when there is a risk of lightning.** This decreases the risk of being struck by lightning.

Additional Safety Instructions

Preparation

1. **Check the hedges and bushes for foreign objects, such as wire fences or hidden wiring before operating the tool.**
2. **The tool must not be used by children or young persons under 18 years of age.** Young persons over 16 years of age may be exempted from this restriction if they are undergoing training under the supervision of an expert.
3. **First-time users should have an experienced user show them how to use the tool.**
4. **Use the tool only if you are in good physical condition.** If you are tired, your attention will be reduced. Be especially careful at the end of a working day. Perform all work calmly and carefully. The user is responsible for all damages to third parties.
5. **Never use the tool when under the influence of alcohol, drugs or medication.**
6. **Work gloves of stout leather are part of the basic equipment of the tool and must always be worn when working with it. Also wear sturdy shoes with anti-skid soles.**
7. **Before starting work check to make sure that the tool is in good and safe working order. Ensure guards are fitted properly. The tool must not be used unless fully assembled.**

Operation

1. **Hold the tool firmly with both hands when using the tool.**
2. **The tool is intended to be used by the operator at ground level. Do not use the tool on ladders or any other unstable support.**
3. **DANGER - Keep hands away from blade.** Contact with blade will result in serious personal injury.
4. **Do not use the tool in the rain or in wet or very damp conditions.** The electric motor is not waterproof.
5. **Make sure you have a secure footing before starting operation.**
6. **Do not operate the tool at no-load unnecessarily.**
7. **Immediately switch off the tool and remove the battery cartridge if the shear blades should come into contact with a fence or other hard object. Check the blades for damage, and if damaged, replace the blades immediately.**
8. **Before checking the shear blades, taking care of faults, or removing material caught in the shear blades, always switch off the tool and remove the battery cartridge.**
9. **Never point the shear blades to yourself or others.**
10. **If the blades stop moving due to the stuck of foreign objects between the blades during operation, switch off the tool and remove the battery cartridge, and then remove the foreign objects using tools such as pliers.** Removing the foreign objects by hand may cause an injury for the reason that the blades may move in reaction to removing the foreign objects.

11. **Avoid dangerous environment. Don't use the tool in damp or wet locations or expose it to rain. Water entering the tool will increase the risk of electric shock.**
12. **When you use the tool on muddy ground, wet slope, or slippery place, pay attention to your footing.**
13. **Avoid working in poor environment where increased user fatigue is expected.**
14. **Do not use the tool in bad weather where visibility is limited. Failure to do so may cause fall or incorrect operation due to low visibility.**
15. **Do not submerge the tool into a puddle.**
16. **Do not leave the tool unattended outdoors in the rain.**
17. **When wet leaves or dirt adhere to the suction mouth (ventilation window) due to rain, remove them.**
18. **Do not use the tool in the snow.**
3. **Clean the tool and especially the shear blades after use, and before putting the tool into storage for extended periods. Lightly oil the blades and put on the blade cover.**
4. **Store the tool with the blade cover on, in a dry room. Keep it out of reach of children. Never store the tool outdoors.**
5. **Do not dispose of the battery(ies) in a fire. The cell may explode. Check with local codes for possible special disposal instructions.**
6. **Do not open or mutilate the battery(ies). Released electrolyte is corrosive and may cause damage to the eyes or skin. It may be toxic if swallowed.**
7. **Do not charge battery in rain, or in wet locations.**
8. **Do not wash the tool with high pressure water.**
9. **When washing the tool, do not let water enter the electrical mechanism such as battery, motor, and terminals.**
10. **Perform inspection or maintenance in a place where rain can be avoided.**
11. **After using the tool, remove the adhered dirt and dry the tool completely before storing. Depending on the season or the area, there is a risk of malfunction due to freezing.**
12. **When storing the tool, avoid direct sunlight and rain, and store it in a place where it does not get hot or humid.**

Electrical and battery safety

1. **Avoid dangerous environment. Don't use the tool in dump or wet locations or expose it to rain. Water entering the tool will increase the risk of electric shock.**
2. **Do not dispose of the battery(ies) in a fire.** The cell may explode. Check with local codes for possible special disposal instructions.
3. **Do not open or mutilate the battery(ies).** Released electrolyte is corrosive and may cause damage to the eyes or skin. It may be toxic if swallowed.
4. **Do not charge battery in rain, or in wet locations.**
5. **Do not charge the battery outdoors.**
6. **Do not handle charger, including charger plug, and charger terminals with wet hands.**
7. **Do not replace the battery with wet hands.**
8. **Do not replace the battery in the rain.**
9. **Do not wet the terminal of battery with liquid such as water, or submerge the battery. Do not leave the battery in the rain, nor charge, use, or store the battery in a damp or wet place. If the terminal gets wet or liquid enters inside of battery, the battery may be short circuited and there is a risk of overheat, fire, or explosion.**
10. **After removing the battery from the tool or charger, be sure to attach the battery cover to the battery and store it in a dry place.**
11. **If the battery cartridge gets wet, drain the water inside and then wipe it with a dry cloth. Dry the battery cartridge completely in a dry place before use.**

Maintenance and storage

1. **Switch off the tool and remove the battery cartridge before doing any maintenance work.**
2. **When moving the tool to another location, including during work, always remove the battery cartridge and put the blade cover on the shear blades. Never carry or transport the tool with the blades running. Never grasp the blades with your hands.**

SAVE THESE INSTRUCTIONS.

⚠ WARNING: DO NOT let comfort or familiarity with product (gained from repeated use) replace strict adherence to safety rules for the subject product. **MISUSE** or failure to follow the safety rules stated in this instruction manual may cause serious personal injury.

Important safety instructions for battery cartridge

1. **Before using battery cartridge, read all instructions and cautionary markings on (1) battery charger, (2) battery, and (3) product using battery.**
2. **Do not disassemble or tamper the battery cartridge.** It may result in a fire, excessive heat, or explosion.
3. **If operating time has become excessively shorter, stop operating immediately. It may result in a risk of overheating, possible burns and even an explosion.**
4. **If electrolyte gets into your eyes, rinse them out with clear water and seek medical attention right away. It may result in loss of your eyesight.**
5. **Do not short the battery cartridge:**
 - (1) **Do not touch the terminals with any conductive material.**
 - (2) **Avoid storing battery cartridge in a container with other metal objects such as nails, coins, etc.**
 - (3) **Do not expose battery cartridge to water or rain.**

A battery short can cause a large current flow, overheating, possible burns and even a breakdown.

6. Do not store and use the tool and battery cartridge in locations where the temperature may reach or exceed 50 °C (122 °F).
7. Do not incinerate the battery cartridge even if it is severely damaged or is completely worn out. The battery cartridge can explode in a fire.
8. Do not nail, cut, crush, throw, drop the battery cartridge, or hit against a hard object to the battery cartridge. Such conduct may result in a fire, excessive heat, or explosion.
9. Do not use a damaged battery.
10. The contained lithium-ion batteries are subject to the Dangerous Goods Legislation requirements.

For commercial transports e.g. by third parties, forwarding agents, special requirement on packaging and labeling must be observed.

For preparation of the item being shipped, consulting an expert for hazardous material is required. Please also observe possibly more detailed national regulations.

Tape or mask off open contacts and pack up the battery in such a manner that it cannot move around in the packaging.

11. When disposing of the battery cartridge, remove it from the tool and dispose of it in a safe place. Follow your local regulations relating to disposal of battery.
12. Use the batteries only with the products specified by Makita. Installing the batteries to non-compliant products may result in a fire, excessive heat, explosion, or leak of electrolyte.
13. If the tool is not used for a long period of time, the battery must be removed from the tool.
14. During and after use, the battery cartridge may take on heat which can cause burns or low temperature burns. Pay attention to the handling of hot battery cartridges.
15. Do not touch the terminal of the tool immediately after use as it may get hot enough to cause burns.
16. Do not allow chips, dust, or soil stuck into the terminals, holes, and grooves of the battery cartridge. It may result in poor performance or breakdown of the tool or battery cartridge.
17. Unless the tool supports the use near high-voltage electrical power lines, do not use the battery cartridge near a high-voltage electrical power lines. It may result in a malfunction or breakdown of the tool or battery cartridge.
18. Keep the battery away from children.

SAVE THESE INSTRUCTIONS.

CAUTION: Only use genuine Makita batteries. Use of non-genuine Makita batteries, or batteries that have been altered, may result in the battery bursting causing fires, personal injury and damage. It will also void the Makita warranty for the Makita tool and charger.

Tips for maintaining maximum battery life

1. Charge the battery cartridge before completely discharged. Always stop tool operation and charge the battery cartridge when you notice less tool power.
2. Never recharge a fully charged battery cartridge. Overcharging shortens the battery service life.
3. Charge the battery cartridge with room temperature at 10 °C - 40 °C (50 °F - 104 °F). Let a hot battery cartridge cool down before charging it.
4. When not using the battery cartridge, remove it from the tool or the charger.
5. Charge the battery cartridge if you do not use it for a long period (more than six months).

FUNCTIONAL DESCRIPTION

CAUTION: Always be sure that the tool is switched off and the battery cartridge is removed before adjusting or checking function on the tool.

Installing or removing battery cartridge

CAUTION: Always switch off the tool before installing or removing of the battery cartridge.

CAUTION: Hold the tool and the battery cartridge firmly when installing or removing battery cartridge. Failure to hold the tool and the battery cartridge firmly may cause them to slip off your hands and result in damage to the tool and battery cartridge and a personal injury.

► Fig.1: 1. Red indicator 2. Button 3. Battery cartridge

To remove the battery cartridge, slide it from the tool while sliding the button on the front of the cartridge.

To install the battery cartridge, align the tongue on the battery cartridge with the groove in the housing and slip it into place. Insert it all the way until it locks in place with a little click. If you can see the red indicator as shown in the figure, it is not locked completely.

CAUTION: Always install the battery cartridge fully until the red indicator cannot be seen. If not, it may accidentally fall out of the tool, causing injury to you or someone around you.

CAUTION: Do not install the battery cartridge forcibly. If the cartridge does not slide in easily, it is not being inserted correctly.

Indicating the remaining battery capacity

Press the check button on the battery cartridge to indicate the remaining battery capacity. The indicator lamps light up for a few seconds.

► **Fig.2:** 1. Indicator lamps 2. Check button

Indicator lamps			Remaining capacity
Lighted	Off	Blinking	
■	□	▧	75% to 100%
■ ■ ■ ■			
■ ■ ■	□		50% to 75%
■ ■	□ □		25% to 50%
■	□ □ □		0% to 25%
▧	□ □ □ □		Charge the battery.
■ ■	□ □		The battery may have malfunctioned.
□ □	■ ■	↑ ↓	

NOTE: Depending on the conditions of use and the ambient temperature, the indication may differ slightly from the actual capacity.

NOTE: The first (far left) indicator lamp will blink when the battery protection system works.

Tool / battery protection system

The tool is equipped with a tool/battery protection system. This system automatically cuts off power to the motor to extend tool and battery life. The tool will automatically stop during operation if the tool is placed under one of the following conditions:

► **Fig.3:** 1. Caution lamp

Caution lamp		Status
Color	● On ● Blinking	
Green	●	Overload
Red	● (tool) / ● (battery)	Overheat
Red	●	Over discharge

NOTICE: Depending on the usage conditions, the tool automatically stops without any indication if the branches or debris are entangled in the tool. In this case, switch off the tool and remove the battery cartridge, and then remove entangled branches or debris using tools such as pliers. After removing the branches or debris, install the battery cartridge and turn on the tool again.

Overload protection

If the tool or battery is overloaded by entangled branches or other debris, the tool automatically stops and the caution lamp starts blinking in green. In this situation, turn the tool off and stop the application that caused the tool to become overloaded. Then turn the tool on to restart.

Overheat protection for tool or battery

If the tool or battery cartridge is overheated, the tool stops automatically. When the tool is overheated, the caution lamp lights up in red. When the battery cartridge is overheated, the caution lamp blinks in red. Let the tool and/or battery cool down before turning the tool on again.

Overdischarge protection

When the battery capacity becomes low, the tool stops automatically and the caution lamp starts blinking in red. If the tool does not operate even when the switches are operated, remove the battery cartridge from the tool and charge it.

NOTICE: If the tool stops due to a cause not described above, refer to the section for troubleshooting.

Angle setting of the handle

CAUTION: Always make sure that the handle is locked in the desired position before operation.

CAUTION: Do not pull down the lever to unlock the handle while pulling the switch trigger. Do not pull the switch trigger while pulling down the lever and turning the handle. Failure to do so may cause a malfunction of the tool.

You can set the angle of the handle to 0°, 45°, or 90° to the left or right. To change the angle of the handle, turn the handle while pulling down the lever, and then release the lever.

► **Fig.4:** 1. Lever

Power switch action

WARNING: For your safety, this tool is equipped with lock-off lever which prevents the tool from unintended starting. NEVER use the tool if it runs when you simply press the switch lever and pull the switch trigger without pressing the lock-off lever. Return the tool to our authorized service center for proper repairs BEFORE further usage.

WARNING: NEVER tape down or defeat purpose and function of lock-off lever.

WARNING: Before installing the battery cartridge on the tool, always check to see that the switch trigger and switch lever actuate properly and return to the "OFF" position when released. Operating a tool with a switch that does not actuate properly can lead to loss of control and serious personal injury.

CAUTION: Never put your finger on the switch when carrying. The tool may start unintentionally and cause injury.

NOTICE: Do not pull the switch trigger hard without pressing the lock-off lever. This can cause switch breakage.

Press the main power button to turn on the tool. To turn off the tool, press and hold the main power button until the speed indicators go off.

► **Fig.5:** 1. Main power button

NOTE: The caution lamp blinks if the switch trigger is pulled under unoperable conditions. The caution lamp blinks if you turn on the main power switch while holding down the lock-off lever and the switch trigger.

NOTE: This tool employs the auto power-off function. To avoid unintentional start up, the main power switch will automatically shut down when the switch trigger is not pulled for a certain period after the main power switch is turned on.

To prevent the switch trigger from being accidentally pulled, a lock-off lever is provided. To start the tool, depress the lock-off lever, and then press the switch lever and pull the switch trigger. Release the switch trigger to stop.









► **Fig.6:** 1. Switch lever 2. Lock-off lever 3. Switch trigger

Speed adjusting









You can select the tool speed by tapping the main power button. Each time you tap the main power button, the level of speed will change.

► **Fig.7:** 1. Speed indicator 2. Main power button

For UH004G/UH005G/UH008G/UH009G

Indicator	Mode	Stroke speed
3  2  1 	High	5,000 min ⁻¹
3  2  1 	Medium	3,600 min ⁻¹
3  2  1 	Low	2,000 min ⁻¹

For UH006G/UH007G

Indicator	Mode	Stroke speed
3  2  1 	High	4,000 min ⁻¹
3  2  1 	Medium	3,000 min ⁻¹
3  2  1 	Low	2,000 min ⁻¹

Reverse button for debris removal

WARNING: If the entangled branches or debris cannot be removed by the reverse function, switch off the tool and remove the battery cartridge, and then remove the entangled branches or debris using tools such as pliers. Failure to switch off the tool and remove the battery cartridge may result in serious personal injury from accidental start-up. Removing the entangled branches or debris by hand may cause an injury, since the shear blades may move in reaction to removing them.

This tool has a reverse button to change the direction of shear blades movement. It is only for removing branches and debris entangled in the tool.

To reverse the shear blades movement, tap the reverse button when the shear blades have stopped, then press the switch lever and pull the switch trigger while pressing the lock-off lever. The speed indicators start blinking, and the shear blades move in reverse direction. To return to regular movement, release the trigger and wait until the shear blades stop.

► **Fig.8:** 1. Speed indicator 2. Reverse button

NOTE: If the entangled branches or debris cannot be removed, release and pull the switch trigger until they are removed.

NOTE: If you tap the reverse button while the shear blades are still moving, the tool comes to stop and to be ready for reverse movement.

Electronic function

The tool is equipped with the electronic functions for easy operation.

- **Constant speed control**
The speed control function provides the constant rotation speed regardless of load conditions.
- **Electric brake**
This tool is equipped with an electric brake. If the tool consistently fails to quickly stop the shear blades after releasing the switch trigger, have the tool serviced at Makita Authorized Service Center.
- **Accidental re-start preventive function**
Even if you install the battery cartridge while pulling the switch trigger, the tool does not start. To start the tool, first release the switch trigger, and then pull the switch trigger.

ASSEMBLY

⚠ CAUTION: Always be sure that the tool is switched off and the battery cartridge is removed before carrying out any work on the tool.

⚠ CAUTION: When replacing the shear blades, always wear gloves so that your hands do not directly contact the blades.

NOTICE: When replacing the shear blades, do not wipe off grease from the gear and crank.

Installing or removing the shear blades

⚠ CAUTION: Attach the blade cover before removing or installing the shear blades.

You can install 600 mm or 750 mm shear blades to your tool.

1. Place the tool upside down, and then remove 6 bolts.

▶ Fig.9: 1. Bolt

2. Remove the cover and the plate.

▶ Fig.10: 1. Cover 2. Plate

NOTE: The plate may remain on the cover.

3. Remove the rod and the bearing.

▶ Fig.11: 1. Rod 2. Bearing

NOTE: The rod may remain on the cover.

4. Remove 2 bolts, the felt pad and the sleeves, and then remove the shear blades.

▶ Fig.12: 1. Felt pad 2. Bolt 3. Sleeve 4. Shear blades

5. Remove the blade cover.

6. Attach the blade cover to the new shear blades.

7. Adjust the crank so that 2 holes are lined up on the alignment line.

▶ Fig.13: 1. Hole 2. Alignment line

8. Align the protrusions on the shear blades vertically at the same position.

▶ Fig.14: 1. Protrusion

9. Attach the felt pad to the shear blades.

▶ Fig.15: 1. Felt pad

10. Insert the protrusion on the shear blades to the small hole on the rod, then align the position of the felt pad with the holes on the tool, and then attach new sleeves.

▶ Fig.16: 1. Protrusion 2. Small hole 3. Sleeve 4. Felt pad

NOTICE: Apply a small amount of grease to the inner periphery of the hole of the rod.

NOTICE: Be careful not to lose the sleeves.

11. Align the holes on the shear blades with the holes on the tool, and then tighten 2 bolts to fix the shear blades.

▶ Fig.17: 1. Bolt 2. Hole

12. Attach the bearing and the rod.

▶ Fig.18: 1. Rod 2. Small hole 3. Bearing

NOTICE: Apply a small amount of grease to the inner periphery of the small hole of the rod.

NOTICE: Make sure that the protrusion on the shear blades fits in the small hole on the rod.

13. Attach the plate.

▶ Fig.19: 1. Protrusion 2. Plate

NOTICE: Make sure that the protrusion on the shear blades fits in the hole on the plate.

14. Attach the cover, and then tighten 6 bolts.

▶ Fig.20: 1. Bolt 2. Cover

NOTICE: If the shear blades do not move smoothly, the shear blades are not engaged with the rods properly. Install the shear blades again.

NOTICE: If the parts other than the shear blades such as the rods are worn out, ask Makita Authorized Service Centers for parts replacement or repairs.

Installing or removing the chip receiver

Optional accessory

⚠ CAUTION: When installing or removing the chip receiver, always wear gloves so that your hands do not directly contact the shear blades.

NOTICE:

For UH004G/UH005G/UH006G/UH007G

The blade cover cannot be installed if the chip receiver is installed on the tool. Before carrying or storing the tool, uninstall the chip receiver, and then install the blade cover to avoid blade exposure.

NOTICE:

For UH004G/UH005G/UH006G/UH007G

Be sure to remove the blade cover before installing the chip receiver.

The chip receiver gathers discarded leaves and makes clean-up afterward much easier. It can be installed on either side of the tool.

1. Hook the claws of the chip receiver to the shear blades.

▶ Fig.21: 1. Claw

2. Align the holes on the chip receiver with the screws on the shear blades, and then attach the chip receiver to the shear blades securely.

▶ Fig.22: 1. Hole

NOTICE: Make sure that the chip receiver does not overlap the branch catcher.

▶ Fig.23: 1. Branch catcher

To remove the chip receiver, press the levers to release the claws.

▶ Fig.24: 1. Lever

NOTICE: Never try to remove the chip receiver by an excessive force with its hooks locked to the shear blades.

OPERATION

⚠ WARNING: Keep hands away from shear blades.

⚠ CAUTION: Avoid operating the tool in very hot weather as much as practicable. When operating the tool, be careful of your physical condition.

⚠ CAUTION: Be careful not to accidentally contact a metal fence or other hard objects while trimming. The shear blades may break and cause an injury.

⚠ CAUTION: Be careful not to allow the shear blades to contact the ground. The tool may recoil and cause an injury.

⚠ CAUTION: Overreaching with a hedge trimmer, particularly from a ladder, is extremely dangerous. Do not work while standing on anything wobbly or infirm.

NOTICE: Do not attempt to cut branches thicker than 10 mm in diameter with the tool. Cut branches 10 cm lower than the cutting height using branch cutters before using the tool.

► Fig.25: (1) Cutting height (2) 10 cm

NOTICE: Do not cut down dead trees or similar hard objects. Doing so may damage the tool.

NOTICE: Do not trim the grass or weeds while using the shear blades. The shear blades may become tangled in the grass or weeds.

Hold the tool with both hands, press the switch lever and pull the switch trigger while pressing the lock-off lever, and then move it forward.

► Fig.26

For basic operation, tilt the shear blades toward the trimming direction and move it calmly and slowly at the speed rate of 3 to 4 seconds per meter.

► Fig.27

To cut a hedge top evenly, tie a string at the desired height and trim along it.

► Fig.28

If the chip receiver is attached to the shear blades, it gathers discarded leaves and makes clean-up afterward much easier.

► Fig.29

To cut a hedge side evenly, cut from the bottom to top.

► Fig.30

When trimming to make a round shape (trimming boxwood or rhododendron, etc.), trim from the root to the top for a beautiful finish.

► Fig.31

MAINTENANCE

⚠ CAUTION: Always be sure that the tool is switched off and the battery cartridge is removed before attempting to perform inspection or maintenance.

To maintain product SAFETY and RELIABILITY, repairs, any other maintenance or adjustment should be performed by Makita Authorized or Factory Service Centers, always using Makita replacement parts.

Cleaning the tool

Clean the tool by wiping off dust with a dry cloth or one dipped in soapy water and wrung out.

NOTICE: Never use gasoline, benzine, thinner, alcohol or the like. Discoloration, deformation or cracks may result.

Shear blade maintenance

Before the operation or once per hour during operation, apply low-viscosity oil (machine oil, or spray-type lubricating oil) to the shear blades.

► Fig.32

After operation, remove dust from both sides of the shear blades with a wired brush, wipe it off with a cloth and then apply low-viscosity oil (machine oil, or spray-type lubricating oil) to the shear blades.

► Fig.33

NOTICE: Do not wash the shear blades in water. Doing so may cause rust or damage to the tool.

NOTICE: Dirt and corrosion cause excessive blade friction and shorten the operating time per battery charge.

Storage

The hook hole in the tool bottom is convenient for hanging the tool from a nail or screw on the wall.

Attach the blade cover to the shear blades so that the blades are not exposed. Store the tool out of the reach of children.

Store the tool in a place not exposed to moisture or rain.

► Fig.34: 1. Hole

Grinding the shear blades

NOTICE: If the shear blades have considerably deformed by grinding, replace the shear blades with new ones.

1. Install the battery cartridge to the tool.
2. Turn on and start the tool so that the upper blade and lower blade are positioned alternately.
► Fig.35
3. Turn off the tool and remove the battery cartridge from the tool.
4. Remove the screw, and then remove the branch catcher.
► Fig.36: 1. Screw 2. Branch catcher
5. Set the angle of a file to 45° (for UH004G/UH005G/UH008G/UH009G) or 50° (for UH006G/UH007G), and grind the upper blade from 3 directions with the file.
► Fig.37: (1) File (2) 45° or 50°

⚠ CAUTION: Before grinding the shear blades, make sure that the tool is switched off and the battery cartridge is removed from the tool.

6. Place the tool upside down, and then remove the burrs from the shear blades with the dressing stone.
▶ **Fig.38:** 1. Dressing stone
7. Set the angle of the file to 45° (for UH004G/UH005G/UH008G/UH009G) or 50° (for UH006G/UH007G), and grind the lower blade from 3 directions with the file.
8. Return the tool to normal position, and then remove the burrs from the shear blades with the dressing stone.
9. Attach the branch catcher by tightening the screw.

Grease lubrication

Interval of lubrication: Every 50 operating hours

1. Remove the bolt from the hole for lubrication.
▶ **Fig.39:** 1. Bolt
2. Remove the cap from the grease vessel. Align the outlet of the grease vessel with the hole on the cover, and then press the outlet of the grease vessel onto the hole.
▶ **Fig.40:** 1. Grease vessel 2. Hole
3. Apply the grease to the tool (Approximately 5 g as a guide).
4. Remove the grease vessel.
5. Tighten the bolt.

TROUBLESHOOTING

Before asking for repairs, conduct your own inspection first. If you find a problem that is not explained in the manual, do not attempt to dismantle the tool. Instead, ask Makita Authorized Service Centers, always using Makita replacement parts for repairs.

State of abnormality	Probable cause (malfunction)	Remedy
Motor does not run.	Battery cartridge is not installed.	Install the battery cartridge.
	Battery problem (under voltage)	Recharge the battery. If recharging is not effective, replace battery.
	The drive system does not work correctly.	Ask your local authorized service center for repair.
Motor stops running after a little use.	Battery's charge level is low.	Recharge the battery. If recharging is not effective, replace battery.
	Overheating.	Stop using of tool to allow it to cool down.
Tool does not reach maximum RPM.	Battery is installed improperly.	Install the battery cartridge as described in this manual.
	Battery power is dropping.	Recharge the battery. If recharging is not effective, replace battery.
	The drive system does not work correctly.	Ask your local authorized service center for repair.
Shear blades do not move: ⇒ stop the machine immediately!	Foreign objects are caught between the shear blades.	1. Use the reverse button. 2. Switch off the tool and remove the battery cartridge, and then remove the foreign objects using tools such as pliers.
	The drive system does not work correctly.	Ask your local authorized service center for repair.
Abnormal vibration: ⇒ stop the machine immediately!	Shear blades are broken, bent or worn.	Replace the shear blades.
	The drive system does not work correctly.	Ask your local authorized service center for repair.
Shear blades and motor cannot stop: ⇒ Remove the battery immediately!	Electric malfunction.	Remove the battery and ask your local authorized service center for repair.

OPTIONAL ACCESSORIES

⚠ CAUTION: These accessories or attachments are recommended for use with your Makita tool specified in this manual. The use of any other accessories or attachments might present a risk of injury to persons. Only use accessory or attachment for its stated purpose.

- Shear blade assembly
- Shear blade cover
- Chip receiver
- Grease vessel
- Makita genuine battery and charger

NOTE: Some items in the list may be included in the tool package as standard accessories. They may differ from country to country.

If you need any assistance for more details regarding these accessories, ask your local Makita Service Center.

TEHNIČNI PODATKI

Model:	UH004G	UH005G	UH006G
Dolžina rezila	600 mm	750 mm	600 mm
Hodi na minuto	2.000/3.600/5.000 min ⁻¹		2.000/3.000/ 4.000 min ⁻¹
Celotna dolžina	1.120 mm	1.263 mm	1.123 mm
Nazivna napetost	D.C. 36 V – 40 V		
Neto teža	4,3 – 4,9 kg	4,5 – 5,1 kg	4,4 – 5,0 kg
Stopnja zaščite	IPX4		

Model:	UH007G	UH008G	UH009G
Dolžina rezila	750 mm	600 mm	750 mm
Hodi na minuto	2.000/3.000/ 4.000 min ⁻¹	2.000/3.600/5.000 min ⁻¹	
Celotna dolžina	1.274 mm	1.120 mm	1.262 mm
Nazivna napetost	D.C. 36 V – 40 V		
Neto teža	4,6 – 5,2 kg	4,3 – 4,9 kg	4,4 – 5,0 kg
Stopnja zaščite	IPX4		

- Ker nenehno opravljamo raziskave in razvijamo svoje izdelke, se lahko tehnični podatki v tem dokumentu spremenijo brez obvestila.
- Tehnični podatki se lahko razlikujejo od države do države.
- Teža se lahko razlikuje glede na priključke, vključno z akumulatorsko baterijo. Najlažja in najtežja kombinacija v skladu s postopkom EPTA 01/2014 sta prikazani v preglednici.

Uporabna akumulatorska baterija in polnilnik

Baterijski vložek	BL4020* / BL4025* / BL4040* / BL4050F * : Priporočeni akumulator
Polnilnik	DC40RA / DC40RB / DC40RC

- Nekatere zgoraj navedene akumulatorske baterije in polnilniki morda v vaši državi prebivališča niso na voljo.

⚠ OPOZORILO: Uporabljajte le zgoraj navedene akumulatorske baterije in polnilnike. Uporaba drugih akumulatorskih baterij in polnilnikov lahko povzroči telesne poškodbe in/ali požar.

Priporočen vir napajanja s kablom

Prenosna polnilna enota	PDC01 / PDC1200
-------------------------	-----------------

- Vir(i) napajanja s kablom, navedeni zgoraj, morda v vaši državi prebivališča niso na voljo.
- Pred uporabo vira napajanja s kablom preberite navodila in opozorilne znake na njem.

Simboli

Naslednji simboli se lahko uporabljajo v povezavi s strojem. Pred uporabo izdelka se obvezno seznanite z njihovim pomenom.



Preberite navodila za uporabo.



Uporabljajte zaščito za oči.



NEVARNOST – z rokami ne segajte v območje rezila.



Ni-MH
Li-ion

Samo za države EU
Zaradi prisotnosti nevarnih komponent v opremi imajo lahko uporabljena električna in elektronska oprema, akumulatorji in baterije negativen vpliv na okolje in zdravje ljudi. Električnih in elektronskih naprav ali baterij ne odlagajte med gospodinske odpadke! Skladno z evropsko Direktivo o odpadni električni in elektronski opremi, o akumulatorjih in baterijah ter njihovo uporabo v državnih zakonih morate rabljeno električno in elektronsko opremo, baterije in akumulatorje zbirati ločeno ter dostaviti na posebno zbiralno mesto za komunalne odpadke, ki deluje skladno s predpisi za zaščito okolja. To nakazuje simbol prečrtanega smetnjaka s kolesi, ki je natisnjen na opremi.



Zajamčena raven zvočne moči v skladu z direktivo EU o hrupu na prostem.



Raven zvočne moči v skladu z avstralskim predpisom o nadzoru hrupa NSW

Predvidena uporaba

Orodje je namenjeno rezanju žive meje.

Hrup

Veljavni standard : EN62841-4-2

Model	Raven zvočnega tlaka		Raven zvočne moči	
	L _{PA} (dB(A))	Odstopanje K (dB(A))	L _{WA} (dB(A))	Odstopanje K (dB(A))
UH004G	85	3	96	3
UH005G	86	3	97	3
UH006G	81	3	92	3
UH007G	81	3	92	3
UH008G	82	3	93	3
UH009G	83	3	94	3

OPOMBA: Navedene vrednosti oddajanja hrupa so bile izmerjene v skladu s standardnimi metodami testiranja in se lahko uporabljajo za primerjavo orodij.

OPOMBA: Navedene vrednosti oddajanja hrupa se lahko uporabljajo tudi pri predhodni oceni izpostavljenosti.

⚠ OPOZORILO: Uporabljajte zaščito za sluh.

⚠ OPOZORILO: Oddajanje hrupa med dejansko uporabo električnega orodja se lahko razlikuje od navedenih vrednosti, odvisno od načina uporabe orodja in predvsem vrste obdelovanja.

⚠ OPOZORILO: Upravljevec mora za lastno zaščito poznati varnostne ukrepe, ki temeljijo na oceni izpostavljenosti v dejanskih pogojih uporabe (poleg časa proženja je treba upoštevati celoten delovni cikel, vključno s časom, ko je orodje izklopljeno, in časom, ko deluje v prostem teku).

Vibracije

Skupne vrednosti vibracij (vektorska vsota treh osi) v skladu z EN62841-4-2:

Model	Sprednji ročaj		Zadnji ročaj	
	ah (m/s ²)	Odstopanje K (m/s ²)	ah (m/s ²)	Odstopanje K (m/s ²)
UH004G	2,9	1,5	2,0	1,5
UH005G	3,1	1,5	2,7	1,5
UH006G	3,0	1,5	2,4	1,5
UH007G	3,4	1,5	3,1	1,5
UH008G	3,1	1,5	2,4	1,5
UH009G	3,2	1,5	2,5	1,5

OPOMBA: Navedene skupne vrednosti oddajanja vibracij so bile izmerjene v skladu s standardnimi metodami testiranja in se lahko uporabljajo za primerjavo orodij.

OPOMBA: Navedene skupne vrednosti oddajanja vibracij se lahko uporabljajo tudi pri predhodni oceni izpostavljenosti.

⚠ OPOZORILO: Oddajanje vibracij med dejansko uporabo električnega orodja se lahko razlikuje od navedenih vrednosti, odvisno od načina uporabe orodja in predvsem vrste obdelovanja.

⚠ OPOZORILO: Upravljevec mora za lastno zaščito poznati varnostne ukrepe, ki temeljijo na oceni izpostavljenosti v dejanskih pogojih uporabe (poleg časa proženja je treba upoštevati celoten delovni cikel, vključno s časom, ko je orodje izklopljeno, in časom, ko deluje v prostem teku).

Izjava o skladnosti ES

Samo za evropske države

Izjava ES o skladnosti je vključena v dodatku A, ki je priložen tem navodilom za uporabo.

VARNOSTNA OPOZORILA

Splošna varnostna opozorila za električno orodje

⚠ OPOZORILO: Preberite vsa varnostna opozorila in navodila s slikami in tehničnimi podatki, ki so dobavljeni skupaj z električnim orodjem.

Ob neupoštevanju spodaj navedenih navodil obstaja nevarnost električnega udara, požara in/ali hudih telesnih poškodb.

Shranite vsa opozorila in navodila za poznejšo uporabo.

Izraz „električno orodje“ v opozorilih se nanaša na vaše električno orodje (s kablom) ali baterijsko električno orodje (brez kabla).

Varnostna opozorila za brezžični rezalnik za živo mejo

1. **Ne približujte delov telesa rezilu. Ne odstranjujte odrezanega materiala in ne držite materiala, ki ga boste rezali, kadar se rezila premikajo.** Ko izklopite stikalo, se rezila še vedno vrtijo. Trenutek nepazljivosti pri delu s škarjami za živo mejo lahko privede do hudih telesnih poškodb.
2. **Škarje za živo mejo nosite za ročaj, rezilo mora biti ustavljeno, bodite pozorni, da ne vklopite stikala.** Če boste škarje za živo mejo pravilno nosili, boste zmanjšali tveganje za nehoteni zagon in posledično telesno poškodbo z rezili.
3. **Kadar prenašate ali shranjujete škarje za živo mejo, vedno namestite pokrov rezila.** Ustrezno rokovanje s škarjami za živo mejo bo zmanjšalo morebitne telesne poškodbe zaradi rezil.
4. **Ko odstranjujete zatakneni material ali popravljate enoto, se prepričajte, da so vsi gumbi za vklop/izklop izklopljeni in da je akumulatorska baterija odstranjena ali izklopljena.** Nepričakovan zagon škarij za živo mejo med čiščenjem zataknenega materiala ali popravilnjem lahko povzroči resne telesne poškodbe.
5. **Držite škarje za živo mejo na izoliranih držalnih površinah, saj lahko rezilo prereže skrito električno napeljavo.** Ob stiku rezil z vodniki pod napetostjo dobijo napetost vsi neizolirani kovinski deli škarij za živo mejo, zaradi česar lahko uporabnik utrpi električni udar.
6. **Električne kable odstranite z območja rezanja.** Med uporabo so lahko kabli skriti živi meji ali grmovju in jih lahko z rezilom nenamerno prerežete.
7. **Škarij za živo mejo ne uporabljajte ob slabem vremenu, še posebej, kadar bliska.** S tem zmanjšate tveganje, da bi vas zadel strela.

Dodatna varnostna navodila

Priprava

1. **Pred uporabo orodja preverite, da v živih meji in grmičevju ni tujkov, kot so žične ograje ali skrite žice.**
2. **Orodja ne smejo uporabljati otroci ali mlajši od 18 let.** Mladoletne osebe, starejše od 16 let, so lahko izvzete iz te omejitve, če se usposabljajo pod nadzorom strokovnjaka.
3. **Uporabnike, ki prvič uporabljajo orodje, naj izkušeni uporabnik pouči o uporabi orodja.**
4. **Orodje uporabljajte samo, če ste dobro fizično pripravljene.** Če ste utrujeni, bo vaša zbranost zmanjšana. Še posebej bodite pozorni ob koncu delovnega dne. Vsa dela opravljajte mirno in zbrano. Uporabnik je odgovoren za vse poškodbe, povzročene tretjim osebam.
5. **Nikoli ne uporabljajte orodja pod vplivom alkohola, drog ali zdravil.**
6. **Delovne rokavice iz robustnega usnja so del osnovne opreme orodja in jih je pri delu treba vedno nositi.** Prav tako nosite močne čevlje z nedrešnim podplatom.
7. **Pred začetkom dela se prepričajte, da je orodje v dobrem stanju in varno za delo.** Zagotovite, da so ščitniki pravilno nameščeni. Orodja ni dovoljeno uporabljati, če ni v celoti sestavljeno.

Uporaba

1. **Med uporabo trdno držite orodje z obema rokama.**
2. **Orodje je namenjeno uporabi na tleh. Orodja ne uporabljajte na lestvah ali drugih nestabilnih oporah.**
3. **NEVARNOST - Ne približujte rok rezilu.** Stik z rezilom povzroči hude telesne poškodbe.
4. **Orodja ne uporabljajte v dežju ali v zelo vlažnih pogojih.** Električni motor ni vodotesen.
5. **Pred začetkom uporabe zagotovite trdno stojišče.**
6. **Ne uporabljajte orodja brez obremenitve po nepotrebnem.**
7. **Če rezila škarij pridejo v stik z ograjo ali drugim trdim predmetom, takoj ugasnite orodje in odstranite akumulatorsko baterijo.** Preverite rezila, ali so poškodovana, in jih v tem primeru takoj zamenjajte.
8. **Praden rezila škarij pregledate, odpravite napake ali odstranite material, ki se je ujel v rezila škarij, vedno izklopite orodje in odstranite akumulatorsko baterijo.**
9. **Rezil nikoli ne usmerite proti sebi ali drugim osebam.**
10. **Če se med delovanjem rezila nehajo premikati, ker so se med njih zatakneli tujki, izklopite orodje, odstranite akumulatorsko baterijo in nato odstranite tujke z orodjem, kot so klešče.** Odstranjevanje tujkov z rokami lahko povzroči poškodbe, saj se zaradi odstranjevanja tujkov lahko premaknejo rezila.
11. **Izogibajte se nevarnemu okolju. Orodja ne uporabljajte na vlažnih ali mokrih mestih in ga ne izpostavljajte dežju. Voda, ki prodre v orodje, bo povečala nevarnost električnega udara.**

12. Kadar orodje uporabljate na blatnih tleh, mokrem pobočju ali kraju, na katerem drsi, pazite, da vam ne spodrsne.
13. Izogibajte se delu v okolju, kjer je mogoče pričakovati večjo utrujenost uporabnika.
14. Orodja ne uporabljajte v slabem vremenu, ko je vidljivost omejena. Če tega ne upoštevate, lahko stroj pade ali pride do nepravilnega delovanja zaradi slabe vidljivosti.
15. Orodja ne potaplajte v lužo.
16. Orodja ne puščajte zunaj v dežju brez nadzora.
17. Kadar se v sesalno odprtino (odprtino za prezračevanje) zaradi dežja prilepijo mokri listi ali umazanija, te tujke odstranite.
18. Orodja ne uporabljajte v snegu.
4. Orodje shranjujte z nameščenim pokrovom za rezila in v suhem prostoru. Shranjujte nedosegljivo otrokom. Orodja nikoli ne shranjujte na prostem.
5. Akumulatorja/-ev ni dovoljeno metati v ogenj. Celica lahko eksplodira. Preverite lokalne predpise glede morebitnih posebnih navodil za odstranjevanje.
6. Ne odpirajte ali spreminjajte akumulatorja/-ev. Sproščeni elektrolit je koroziven in lahko povzroči poškodbe oči ali kože. Pri zaužitju je lahko strupen.
7. Akumulatorja ne polnite v dežju ali na mokrih mestih.
8. Stroja ne čistite z vodo pod visokim tlakom.
9. Pazite, da pri čiščenju orodja voda ne zaide v notranjost električnega mehanizma, za primer v akumulator, motor in priključke.
10. Pregled ali vzdrževanje opravite na mestu, kjer se lahko izognete dežju.
11. Po uporabi orodja odstranite prilepljeno umazanijo in pred shranjevanjem orodje povsem osušite. Odvisno od sezone ali območja obstaja nevarnost okvare zaradi zmrzovanja.
12. Pri shranjevanju orodja se izogibajte neposredni sončni svetlobi in dežju; stroj hranite na mestu, kjer se ne bo segrel ali navlažil.

Električna zaščita in zaščita akumulatorja

1. Izogibajte se nevarnemu okolju. Orodja ne uporabljajte na vlažnih ali mokrih mestih in ga ne izpostavljajte dežju. Voda, ki prodre v orodje, bo povečala nevarnost električnega udara.
2. Akumulatorja/-ev ni dovoljeno metati v ogenj. Celica lahko eksplodira. Preverite lokalne predpise glede morebitnih posebnih navodil za odstranjevanje.
3. Ne odpirajte ali spreminjajte akumulatorja/-ev. Sproščeni elektrolit je koroziven in lahko povzroči poškodbe oči ali kože. Pri zaužitju je lahko strupen.
4. Akumulatorja ne polnite v dežju ali na mokrih mestih.
5. Akumulatorja ne polnite na prostem.
6. Ne dotikajte se polnilnika, vtiča polnilnika in priključkov polnilnika z mokrimi rokami.
7. Akumulatorja ne menjajte z mokrimi rokami.
8. Akumulatorja ne menjajte v dežju.
9. Priključka akumulatorja ne vlažite s tekočino, na primer vodo, prav tako ne potaplajte akumulatorja. Akumulatorja ne pustite na dežju, prav tako ga ne polnite, uporabljajte ali hranite na mokrem ali vlažnem mestu. Če se priključek zmoči ali v notranjost akumulatorja prodre voda, lahko pride do kratkega stika, posledično pa do nevarnosti pregrevanja, požara ali eksplozije.
10. Ko akumulator odstranite iz orodja ali polnilnika, nanj pritrdite pokrov akumulatorja in ga hranite na suhem mestu.
11. Če se akumulatorska baterija zmoči, iztočite vso vodo in jo obrišite s suho krpo. Temeljito osušite akumulatorsko baterijo na suhem mestu, preden jo ponovno uporabite.

Vzdrževanje in shranjevanje

1. Pred vzdrževalnimi deli izklopite orodje in odstranite akumulatorsko baterijo.
2. Kadar prenašate orodje na drugo lokacijo, tudi med delom, vedno odstranite akumulatorsko baterijo in namestite pokrov rezila škarij. Nikoli ne prenašajte ali prevažajte orodja, kadar deluje. Nikoli ne prijemajte rezil z rokami.
3. Po uporabi in preden shranite orodje za dlje časa ga očistite (še posebej rezilo škarij). Rahlo naoljite rezila in namestite pokrov za rezila.

SHRANITE TA NAVODILA.

⚠ OPOZORILO: NE dovolite, da bi zaradi udobnejšega dela ali znanja o uporabi izdelka (pridobljenega z večkratno uporabo) opustili strogo upoštevanje varnostnih zahtev v okviru pravilne uporabe orodja. ZLORABA ali neupoštevanje varnostnih zahtev v teh navodilih za uporabo lahko povzroči resne telesne poškodbe.

Pomembna varnostna navodila za akumulatorsko baterijo

1. Pred uporabo baterijskega vložka preberite vsa navodila in opozilne oznake na (1) polnilniku akumulatorja, (2) akumulatorju in (3) izdelku, ki uporablja akumulator.
2. Ne razstavljajte ali spreminjajte akumulatorske baterije. S tem lahko povzročite požar, prekomerno vročino ali eksplozijo.
3. Če se je čas delovanja občutno skrajšal, takoj prenehajte uporabljati orodje. V nasprotnem primeru lahko pride do pregretja, morebitnih opeklin in celo eksplozije.
4. Če pride elektrolit v stik z očmi, jih sperite s čisto vodo in takoj poiščite zdravniško pomoč. Posledica je lahko izguba vida.
5. Ne povzročite kratkega stika baterijskega vložka:
 - (1) Ne dotikajte se priključkov s kakršnim koli prevodnim materialom.
 - (2) Izogibajte se shranjevanju baterijskega vložka v vsebniku z drugimi kovinskimi predmeti kot so žebli, kovanci itn.
 - (3) Ne izpostavljajte baterijskega vložka vodi ali dežju.

Kratek stik akumulatorja lahko povzroči velik električni tok, pregrevanje, morebitne opeklina in celo okvaro.

6. Ne shranjujte in uporabljajte orodja in akumulatorske baterije na mestih, kjer lahko temperatura doseže ali preseže 50 °C (122 °F).
7. Ne sezílgajte baterijskega vložka, tudi če je hudo poškodovan ali v celoti izpraznjen. Baterijski vložek lahko v ognju eksplodira.
8. Ne pribijajte, režite, drobite, mečite, spuščajte akumulatorske baterije oziroma ne udarjajte z akumulatorsko baterijo po trdem predmetu. Takšno ravnanje lahko povzroči požar, prekomerno vročino ali eksplozijo.
9. Ne uporabljajte poškodovanih akumulatorjev.
10. Priložene litij-ionske baterije ustrezajo zahtevam zakonodaje v zvezi z nevarnim blagom. Za komercialne prevoze, npr. tiste, ki jih opravljajo tretje stranke in carinski posredniki, je treba upoštevati posebne zahteve v zvezi z embalažo in označevanjem.
Med postopkom priprave na odpremo izdelka se je treba posvetovati s strokovnjakom za nevarne snovi. Pri tem upoštevajte tudi podrobnejše nacionalne predpise.
Odprte stike oblepite z lepilnim trakom ali jih drugače zaščitite, baterijo pa zapakirajte tako, da se v embalaži ne more premikati.
11. Ko odstranjujete akumulatorsko baterijo, jo vzemite iz orodja in varno zavrzite. Upoštevajte lokalne uredbe glede odlaganja baterije.
12. Baterije uporabljajte le z izdelki, ki jih določí Makita. Če namestite baterije v neskladne izdelke, lahko pride do požara, pregrevanja, eksplozije ali puščanja elektrolita.
13. Če orodja dlje časa ne uporabljate, morate iz njega odstraniti baterijo.
14. Med uporabo in po uporabi lahko akumulatorska baterija postane vroča in povzroči opeklina. Z vročimi akumulatorskimi baterijami ravnajte pazljivo.
15. Ne dotikajte se priključka orodja takoj po uporabi, ker se lahko dovolj segreje, da povzroči opeklina.
16. Ne dovolite, da bi se v priključke, odprtine in utore akumulatorske baterije zlepli ostružki, prah ali zemlja. Umazanija lahko povzroči slabše delovanje ali okvaro orodja oziroma akumulatorske baterije.
17. Razen če orodje podpira uporabo v bližini visokonapetostnih električnih vodov, akumulatorske baterije ne uporabljajte v bližini visokonapetostnih električnih vodov. Takšna uporaba lahko povzroči motnje v delovanju ali okvaro orodja oziroma akumulatorske baterije.
18. Baterijo hranite izven dosega otrok.

SHRANITE TA NAVODILA.

⚠ POZOR: Uporabljajte le originalne baterije Makita. Če uporabljate neoriginalne baterije Makita ali baterije, ki so bile spremenjene, lahko pride do eksplozije baterije in posledično do požara, telesnih poškodb ali materialne škode. S takšno uporabo boste tudi razveljavili garancijo Makita za orodje in polnilnik Makita.

Nasveti za ohranjanje največje zmogljivosti akumulatorja

1. Napolnite baterijski vložek, preden se v celoti izprazni. Ko opazite, da ima orodje manjšo moč, vedno ustavite delovanje orodja in napolnite baterijski vložek.
2. Nikoli znova ne polnite popolnoma napolnjenega baterijskega vložka. Prenapolnjenje skrajša življenjsko dobo akumulatorja.
3. Baterijski vložek s sobno temperaturo polnite pri temperaturi okolja od 10 °C do 40 °C. Počakajte, da se vroč baterijski vložek pred polnjenjem ohladi.
4. Ko akumulatorske baterije ne uporabljate, jo odstranite iz orodja ali polnilnika.
5. Če baterijskega vložka ne uporabljate dalj časa (več kot 6 mesecev), ga napolnite.

OPIS DELOVANJA

⚠ POZOR: Pred nastavljanjem ali preizkusom delovanja orodja se prepričajte, ali je orodje izključeno in ali je akumulatorska baterija odstranjena.

Nameščanje ali odstranjevanje akumulatorske baterije

⚠ POZOR: Vedno izklopite orodje, preden namestite ali odstranite akumulatorsko baterijo.

⚠ POZOR: Kadar nameščate ali odstranjujete akumulatorsko baterijo, trdno držite orodje in akumulatorsko baterijo. Če orodja in akumulatorske baterije ne držite trdno, se lahko zgodi, da vam zdrsneta iz rok, posledica pa je lahko poškodba orodja in akumulatorske baterije ter telesna poškodba.

► **SI.1:** 1. Rdeči indikator 2. Gumb 3. Baterijski vložek

Če želite odstraniti akumulatorsko baterijo, jo potisnite iz orodja, pri tem pa pomikajte gumb na sprednji strani vložka.

Akumulatorsko baterijo vstavite tako, da poravnate jeziček na bateriji z utorom na ohišju in jo potisnete v ležišče. Potisnite jo do konca, da se zaskoči. Če vidite rdeči indikator, kot je prikazano na sliki, se akumulatorska baterija ni ustrezno zaskočila.

























⚠ POZOR: Vedno namestite akumulatorsko baterijo tako, da rdeči indikator ni več viden. Če tega ne upoštevate, lahko baterija nepričakovano pade iz orodja in poškoduje vas ali osebe v neposredni bližini.

⚠ POZOR: Ne nameščajte akumulatorske baterije s silo. Če se akumulatorska baterija ne zaskoči zlahka, ni pravilno vstavljena.

Prikazuje preostalo raven napolnjenosti akumulatorja

Pritisnite gumb za preverjanje na baterijskem vložku, da preverite raven napolnjenosti akumulatorja. Indikatorske lučke na kratko zasvetijo.

► **SI.2:** 1. Indikatorske lučke 2. Gumb za preverjanje

Indikatorske lučke			Prikaz preostale ravni napolnjenosti
 Sveti	 Ne sveti	 Utripa	
			od 75 % do 100 %
			od 50 % do 75 %
			od 25 % do 50 %
			od 0 % do 25 %
			Napolnite akumulator.
			Akumulator je morda okvarjen.
			







OPOMBA: Odvisno od pogojev uporabe in okoljske temperature se označba lahko nekoliko razlikuje od dejanske napolnjenosti.

OPOMBA: Prva opozorilna lučka (skrajno levo) bo utripala, ko sistem za zaščito akumulatorja deluje.

Zaščitni sistem orodja/akumulatorja

Orodje je opremljeno z zaščitnim sistemom za orodje/akumulator. Sistem samodejno prekine napajanje orodja, da podaljša življenjsko dobo orodja in akumulatorja. Orodje se samodejno zaustavi med delovanjem, če deluje pod naslednjimi pogoji:

► **SI.3:** 1. Opozorilna lučka

Opozorilna lučka		Stanje
Barva	 Sveti  Utripa	
Zelena		Preobremenitev
Rdeča	 (orodje) /  (akumulator)	Pregrevanje
Rdeča		Prekomerna izpraznjenost

OBVESTILO: Odvisno od pogojev uporabe se orodje samodejno zaustavi brez opozorila, če se v orodje zapletejo vejice ali ostanke. V tem primeru izklopite orodje, odstranite akumulatorsko baterijo in odstranite zapletene vejice ter druge ostanke z orodjem, kot so klešče. Ko odstranite vejice in ostanke, namestite akumulatorsko baterijo in znova vklopite orodje.

Zaščita pred preobremenitvijo

Če so orodje ali akumulator preobremenjeni zaradi zagodenih vej ali drugih ostankov, se samodejno ustavi, opozorilna lučka pa začne utripati zeleno. V tem primeru izklopite orodje in prenehajte izvajati delo, ki je povzročilo preobremenitev orodja. Nato vklopite orodje in ga znova zaženite.

Varovalo pred pregrevanjem za orodje in akumulator

Če se orodje ali akumulatorska baterija pregreje, se orodje samodejno ustavi. Če je orodje pregreto, opozorilna lučka zasveti rdeče. Če je akumulatorska baterija pregreta, opozorilna lučka utripa rdeče. Počakajte, da se orodje in/ali akumulator ohladi, preden znova vklopite orodje.

Zaščita pred izpraznjenjem

Če je zmogljivost baterije prenizka, se orodje samodejno ustavi in utripati začne rdeča opozorilna lučka. Če orodje ne deluje tudi po vklopu stikal, odstranite akumulatorsko baterijo iz orodja in jo napolnite.

OBVESTILO: Če se orodje ustavi zaradi razloga, ki ni opisan zgoraj, glejte razdelek za odpravljanje težav.

Nastavitev kota ročaja

POZOR: Pred začetkom dela se vedno pripravite, da je ročaj ustrezno pritrjen.

POZOR: Ročice ne pritisnite navzdol, da bi odklenili ročaj, medtem ko pritisnete sprožilec. Ne pritisnite sprožilca, medtem ko ročico pritisnete navzdol in obračate ročaj. V nasprotnem primeru lahko pride do okvare orodja.

Kot ročaja lahko nastavite na 0°, 45° ali 90° v levo ali desno. Da bi spremenili kot ročaja, ga obračajte, medtem ko ročico pritisnete navzdol, in nato sprostite ročico.

► **SI.4:** 1. Ročica

Delovanje vklopno-izklopnega stikala

POZORILO: Za večjo varnost je orodje opremljeno z ročico za zaklep, ki preprečuje nenamerni zagon orodja. NIKOLI ne uporabljajte orodja, kadar začne delovati, če pritisnete vklopno ročico in sprožilec, ne da bi pritisnili tudi ročico za zaklep. PRED nadaljnjo uporabo orodje vrnite na pooblaščen servisni center, da ga ustrezno popravijo.

POZORILO: NIKOLI ne zalepite ročice za zaklep ali onemogočite njenega delovanja in funkcije.

POZORILO: Preden namestite akumulatorsko baterijo v orodje, se vedno pripravite, da sprožilec in vklopna ročica delujeta brezhibno in se vrnete v položaj za izklop (OFF), ko ju spustite. Uporaba orodja s stikalom, ki se ne sproži pravilno, lahko privede do izgube nadzora in resnih telesnih poškodb.

⚠ POZOR: Pri prenašanju orodja ne polagajte prsta na stikalo. Orodje se lahko nenamerno vklopi in povzroči poškodbo.

OBVESTILO: Ne pritiskajte sprožilnega stikala s silo, ne da bi pri tem pritisnili ročico za zaklep. Stikalo se namreč lahko zlomi.

Pritisnite glavni gumb za vklop/izklop, da vklopite orodje. Za izklop orodja pritisnite in držite glavni gumb za vklop/izklop, dokler se indikatorji hitrosti ne izklopijo.

► **Sl.5:** 1. Glavni gumb za vklop/izklop

OPOMBA: Opozorilna lučka utripa, če pritisnete sprožilec v pogojih, ko orodja ni mogoče uporabljati. Opozorilna lučka utripa, če vklopite glavno stikalo za vklop/izklop, ko držite ročico za zaklep in sprožilec.

OPOMBA: To orodje uporablja funkcijo samodejnega izklopa. Če je glavno stikalo v položaju za vklop in sprožilca ne pritisnete nekaj časa, se glavno stikalo samodejno izklopi, da prepreči nenamerni zagon žage.

Za zaščito pred nehotenim vklopom sprožilca je orodje opremljeno z ročico za zaklep. Za zagon orodja pritisnite ročico za zaklep in nato še preklonno ročico ter sprožilec. Če želite zaustaviti orodje, spustite sprožilec.









► **Sl.6:** 1. Preklonna ročica 2. Ročica za zaklep 3. Sprožilno stikalo

Prilagajanje hitrosti









Hitrost orodja lahko izbirate z glavnim gumbom za vklop/izklop. Ob vsakem dotiku glavnega gumba za vklop/izklop se spremeni hitrost delovanja orodja.

► **Sl.7:** 1. Indikator hitrosti 2. Glavni gumb za vklop/izklop

Za UH004G/UH005G/UH008G/UH009G

Indikator	Način	Hitrost hodov
  	Hitro	5.000 min ⁻¹
  	Srednje	3.600 min ⁻¹
  	Počasi	2.000 min ⁻¹

Za UH006G/UH007G

Indikator	Način	Hitrost hodov
  	Hitro	4.000 min ⁻¹
  	Srednje	3.000 min ⁻¹
  	Počasi	2.000 min ⁻¹

Gumb za spremembo smeri za odstranjevanje oblog

⚠ OPOZORILO: Če zapletenih vejic ali ostankov ni mogoče odstraniti s funkcijo spremembe smeri, izklopite orodje, odstranite akumulatorsko baterijo in nato odstranite zapletene vejice ter druge ostanke z orodjem, kot so klešče. Če orodja ne izklopite in ne odstranite akumulatorske baterije, lahko pride do resnih telesnih poškodb zaradi nenamernega zagona. Odstranjevanje zapletenih vejic in ostankov z rokami lahko povzroči poškodbe, saj se zaradi odstranjevanja lahko premaknejo rezila.

To orodje ima gumb za spremembo smeri premikanja rezil. Namenjen je izključno odstranjevanju zapletenih vejic in ostankov z orodja.

Za spremembo smeri premikanja rezil pritisnite gumb za spremembo smeri, ko so rezila zaustavljena, nato pa pritisnite preklonno ročico in sprožilec, medtem ko pritisnete ročico za zaklep. Indikatorji hitrosti začnejo utripati, rezila pa se začnejo premikati v obratni smeri. Za preklon v običajno smer premikanja izpusite sprožilec in počakajte, da se rezila zaustavijo.

► **Sl.8:** 1. Indikator hitrosti 2. Gumb za spremembo smeri

OPOMBA: Če zapletenih vejic in ostankov ni mogoče odstraniti, sprostite sprožilec in ga znova pritisnite, dokler jih ne odstranite.

OPOMBA: Če pritisnete gumb za spremembo smeri, medtem ko se rezila še vedno premikajo, se orodje ustavi in je pripravljeno za spremembo smeri vrtenja.

Elektronska funkcija

Orodje je opremljeno z elektronskimi funkcijami za enostavno delovanje.

- Uravnavanje konstantnega števila vrtljajev
Funkcija nadzora hitrosti zagotavlja stalno hitrost vrtenja ne glede na stanje obremenitve.
- Električna zavora
Orodje je opremljeno z električno zavoro. Če orodje večkrat ne ustavi hitro rezil, ko izpusite sprožilec, odnesite orodje na servis v pooblaščen servisni center Makita.
- Funkcija za preprečevanje nenamernega ponovnega zagona
Orodje se ne zažene, tudi če namestite akumulatorsko baterijo med pritiskanjem sprožilca. Za vklop orodja najprej izpusite sprožilec in ga povlecite.

MONTAŽA

⚠ POZOR: Pred vsako izvedbo dela na orodju se prepričajte, da je le to izključeno in da je akumulatorska baterija odstranjena.

⚠ POZOR: Pri menjavi rezil vedno nosite rokavice, tako da se dlani neposredno ne dotikajo rezil.

OBVESTILO: Kadar menjate rezila, z orodja in ročice ne brišite trave.

Nameščanje ali odstranjevanje rezil

⚠ POZOR: Preden odstranite ali namestite rezila, namestite pokrov rezila.

Na orodje lahko namestite rezila dolžine 600 mm ali 750 mm.

1. Orodje obrnite na glavo in odstranite 6 vijakov.
▶ **SI.9:** 1. Vijak

2. Odstranite pokrov in ploščo.
▶ **SI.10:** 1. Pokrov 2. Plošča

OPOMBA: Plošča lahko ostane na pokrovu.

3. Odstranite drog in nosilec.
▶ **SI.11:** 1. Drog 2. Nosilec

OPOMBA: Drog lahko ostane na pokrovu.

4. Odstranite 2 vijaka, polsteno blazinico in obojke ter nato odstranite rezila.

▶ **SI.12:** 1. Polstena blazinica 2. Vijak 3. Stročnica
4. Rezila

5. Odstranite pokrov rezila.

6. Pokrov rezila namestite na nova rezila.

7. Ročico prilagodite tako, da sta odprtini na poravnalni črti poravnani.

▶ **SI.13:** 1. Odprtina 2. Poravnalna črta

8. Navpično poravnajte izbočena dela na rezilih v enak položaj.

▶ **SI.14:** 1. Izbočeni del

9. Pritrdite polsteno blazinico na rezila.

▶ **SI.15:** 1. Polstena blazinica

10. Izbočen del na rezilih vstavite v majhno odprtino na drogu in nato poravnajte položaj polstene blazinice z odprtinama na orodju ter namestite nove obojke.

▶ **SI.16:** 1. Izbočeni del 2. Majhna odprtina
3. Stročnica 4. Polstena blazinica

OBVESTILO: Nanesite majhno količino masti na notranji del odprtine v drogu.

OBVESTILO: Pazite, da ne izgubite obojk.

11. Odprtini na rezilih poravnajte z odprtinama na orodju in nato zategnite 2 vijaka, da pritrdite rezila.
▶ **SI.17:** 1. Vijak 2. Odprtina

12. Pritrdite nosilec in gred.

▶ **SI.18:** 1. Drog 2. Majhna odprtina 3. Nosilec

OBVESTILO: Majhno količino masti nanesite na notranji del manjše odprtine v drogu.

OBVESTILO: Prepričajte se, da se izbočeni del na rezilih prilaga manjši odprtini v drogu.

13. Namestite ploščo.

▶ **SI.19:** 1. Izbočeni del 2. Plošča

OBVESTILO: Prepričajte se, da se izbočeni del na rezilih prilaga odprtini v plošči.

14. Namestite pokrov in privijte 6 vijakov.

▶ **SI.20:** 1. Vijak 2. Pokrov

OBVESTILO: Če se rezila ne premikajo gladko, niso pravilno povezana z drogovi. Znova namestite rezila.

OBVESTILO: Če niso izrabljena rezila, ampak drugi deli, na primer drogovi, se za zamenjavo ali popravilo obrnite na pooblaščen servisni center Makita.

Nameščanje ali odstranjevanje prestreznika odrezanega materiala

Dodatna oprema

⚠ POZOR: Kadar nameščate ali odstranjujete prestreznik odrezanega materiala, vedno nosite rokavice, da se vaše dlani rezila ne dotikajo neposredno.

OBVESTILO:

Za UH004G/UH005G/UH006G/UH007G

Pokrova rezila ni mogoče namestiti, če je na orodju nameščen prestreznik odrezanega materiala. Pred prenašanjem ali shranjevanjem orodja odstranite prestreznik odrezanega materiala in namestite pokrov rezila, da zavarujete rezilo.

OBVESTILO:

Za UH004G/UH005G/UH006G/UH007G

Preden namestite prestreznik odrezanega materiala, morate odstraniti pokrov rezila.

Prestreznik odrezanega materiala zbira odpadlo listje in olajša čiščenje po zaključnem delu. Namestite ga lahko na katero koli stran orodja.

1. Zatakните čeljusti prestreznika odrezanega materiala na rezila.

▶ **SI.21:** 1. Čeljust

2. Poravnajte odprtine na prestrezniku odrezanega materiala z vijaki in rezilih in nato čvrsto pritrdite prestreznik odrezanega materiala na rezila.

▶ **SI.22:** 1. Odprtina

OBVESTILO: Prepričajte se, da prestreznik odrezanega materiala ne prekriva lovilnika vej.

▶ **SI.23:** 1. Lovilnik vej

Za odstranjevanje prestreznika odrezanega materiala pritisnite ročici, tako da se čeljust sprostí.

▶ **SI.24:** 1. Ročica

OBVESTILO: Nikoli ne poskušajte odstraniti prestreznika odrezanega materiala s prekomerno silo, če sta kavlja zataknjena na rezilih.

UPRAVLJANJE

⚠ OPOZORILO: Rok ne približujte rezilom.

⚠ POZOR: Izbogibajte se uporabi orodja pri visokih temperaturah, kolikor je to mogoče. Med uporabo orodja upoštevajte svoje fizično stanje.

⚠ POZOR: Pazite, da se med rezanjem nenaменно ne dotaknete kovinske ograje ali drugih trdih predmetov. Rezila se lahko zlomijo in povzročijo telesne poškodbe.

⚠ POZOR: Pazite, da se rezila ne dotikajo tal. Orodje lahko udari nazaj in povzroči telesne poškodbe.

⚠ POZOR: Previsoko seganje z rezalnikom za živo mejo, še posebej z lestve, je izjemno nevarno. Ne delajte, medtem ko stojite na majavi ali nestabilni podlagi.

OBVESTILO: S tem orodjem ne poskušajte rezati vej, debelejših od 10 mm. Pred uporabo orodja s škarjami za veje odrežite veje do višine 10 cm nižje od višine za rezanje.

► **SI.25:** (1) Višina za rezanje (2) 10 cm

OBVESTILO: Ne režite podrtih dreves ali podobnih trdih predmetov. Pri tem lahko poškodujete orodje.

OBVESTILO: Z rezili ne režite trave ali plevela. Rezila se lahko zapletejo v travo ali plevel.

Orodje držite z obema rokama ter hkrati pritisnite preklopno ročico in sprožilec, medtem ko pritisnete ročico za zaklep, in nato orodje pomaknite naprej.

► **SI.26**

Pri osnovni uporabi nagnite rezila v smeri rezanja in jih mirno in počasi premikajte pri hitrosti 3 do 4 sekunde na meter.

► **SI.27**

Za enakomerno rezanje vrha žive meje privežite vrstico v zeleni višini žive meje in režite vzdolž vrvice.

► **SI.28**

Če je prestreznik odrezanega materiala pritrjen na rezila, zbira odpadlo listje in olajša čiščenje po zaključnem delu.

► **SI.29**

Za enakomerno rezanje žive meje ob straneh režite od spodaj navzgor.

► **SI.30**

Ko želite pri rezanju ustvariti okroglo obliko (ko režete zeleniko, rododendron itd.), režite od korenine navzgor, da ustvarite lep končni izdelek.

► **SI.31**

VZDRŽEVANJE

⚠ POZOR: Preden se lotite pregledovanja ali vzdrževanja orodja, se vedno prepričajte, da je orodje izklopljeno in akumulatorska baterija odstranjena.

VARNO in ZANESLJIVO delovanje tega izdelka bo zagotovljeno le, če boste popravila, vzdrževanje in nastavitve prepustili pooblaščenemu servisu za orodja Makita ali tovarniškemu osebju, ki vgrajuje izključno originalne nadomestne dele.

Čiščenje orodja

Orodje očistite tako, da obrišete prah s suho krpo ali krpo, ki ste jo namočili v milnico in jo nato dobro oželi.

OBVESTILO: Nikoli ne uporabljajte bencina, razredčila, alkohola ali podobnega sredstva. V tem primeru se lahko orodje razbarva ali deformira oziroma lahko nastanejo razpoke.

Vzdrževanje rezila škarij

Pred uporabo orodja ali enkrat na uro med uporabo premažite rezila z oljem z nizko viskoznostjo (strojno olje ali mazalno olje v razpršilu).

► **SI.32**

Po uporabi odstranite prah z obeh strani rezil z žičnato krtačo, rezila obrišite s krpo in nato nanje nanesite olje z nizko viskoznostjo (strojno olje ali mazalno olje v razpršilu).

► **SI.33**

OBVESTILO: Rezil ne čistite z vodo. V naspornem primeru lahko pride do rje ali poškodb orodja.

OBVESTILO: Umazanija in korozija povzročata čezmerno trenje rezil in skrajšata čas delovanja na eno polnjenje akumulatorja.

Shranjevanje

Odprtina za obešanje v podstavku orodja je primerna za obešanje orodja na žebelj ali vijak v steni.

Namestite pokrov rezil na rezila, tako da rezila niso izpostavljena. Orodje hranite izven dosega otrok. Orodje hranite na mestu, ki ni izpostavljeno vlagi ali dežju.

► **SI.34:** 1. Odprtina

Brušenje rezil

OBVESTILO: Če rezila močno spremenijo obliko zaradi brušenja, jih zamenjajte z novimi.

1. Akumulatorsko baterijo namestite v orodje.
2. Vključite in zaženite orodje, da zgornje in spodnje rezilo nista poravnana.

► **SI.35**

3. Izklopite orodje in odstranite akumulatorsko baterijo.

4. Odstranite vijak in umaknite lovilnik vej.

► **SI.36:** 1. Vijak 2. Lovilnik vej

5. Kot pile nastavite na 45° (za UH004G/UH005G/UH008G/UH009G) ali 50° (za UH006G/UH007G) in nabrusite zgornje rezilo s pilo iz 3 smeri.

► **SI.37:** (1) Pila (2) 45° ali 50°

⚠ POZOR: Pred brušenjem rezil se prepričajte, da je orodje izklopljeno in akumulatorska baterija odstranjena.

- Orodje obrnite na glavo in z brusnim kamnom odstranite zarobke z rezil.
▶ **SI.38:** 1. Brusni kamen
- Kot pile nastavite na 45° (za UH004G/UH005G/UH008G/UH009G) ali 50° (za UH006G/UH007G) in nabrusite spodnje rezilo s pilo iz 3 smeri.
- Orodje obrnite v običajen položaj in z brusnim kamnom odstranite zarobke z rezil.
- Z vijakom pritrdite lovilnik vej.

Mazanje z mastjo

Interval mazanja: Vsakih 50 ur delovanja

- Odstranite vijak iz odprtine za nanos masti.
▶ **SI.39:** 1. Vijak
- Odstranite kapico iz vsebnika za mast. Poravnajte odprtino vsebnika za mast z odprtino v pokrovu in pritrdite vsebnik za mast v odprtino.
▶ **SI.40:** 1. Vsebnik za mast 2. Odprtina
- Mast stisnite v orodje (približno 5 g).
- Odstranite vsebnik z mastjo.
- Privijte vijak.

ODPRAVLJANJE TEŽAV

Preden zahtevate popravilo, izvedite lasten pregled. Če naletite na težavo, ki ni pojasnjena v navodilih, ne poskušajte razstavljati orodja. Namesto tega se obrnite na pooblaščen servis Makita. Pri popravilih vedno uporabljajte nadomestne dele Makita.

Neobičajno stanje	Možni vzroki (okvare)	Ukrep
Motor ne obratuje.	Akumulatorska baterija ni nameščena.	Namestite akumulatorsko baterijo.
	Težava z akumulatorjem (padec napetosti)	Znova napolnite akumulatorsko baterijo. Če z vnovičnim polnjenjem ne odpravite težave, zamenjajte akumulatorsko baterijo.
	Pogonski sistem ne deluje pravilno.	Za popravilo se obrnite na lokalni pooblaščen servisni center.
Motor se zaustavi po kratkem času uporabe kosilnice.	Raven napoljenosti akumulatorja je nizka.	Znova napolnite akumulatorsko baterijo. Če z vnovičnim polnjenjem ne odpravite težave, zamenjajte akumulatorsko baterijo.
	Pregrevanje.	Prenehajte uporabljati orodje in pustite, da se ohladi.
Orodje ne doseže največje hitrosti.	Akumulatorska baterija ni pravilno nameščena.	Namestite akumulatorsko baterijo, kot je opisano v tem priročniku.
	Zmogljivost akumulatorja se zmanjšuje.	Znova napolnite akumulatorsko baterijo. Če z vnovičnim polnjenjem ne odpravite težave, zamenjajte akumulatorsko baterijo.
	Pogonski sistem ne deluje pravilno.	Za popravilo se obrnite na lokalni pooblaščen servisni center.
Rezila škarij se ne premikajo: ⇒ takoj zaustavite kosilnico!	Med rezili škarij so ujeti tuji.	1. Uporabite gumb za spremembo smeri. 2. Izklopite orodje in odstranite akumulatorsko baterijo, nato pa odstranite tuje z orodjem, kot so klešče.
	Pogonski sistem ne deluje pravilno.	Za popravilo se obrnite na lokalni pooblaščen servisni center.
Neobičajno vibriranje: ⇒ takoj zaustavite kosilnico!	Rezila škarij so polomljena, zvita ali obrabljena.	Zamenjajte rezila škarij.
	Pogonski sistem ne deluje pravilno.	Za popravilo se obrnite na lokalni pooblaščen servisni center.
Rezila škarij in motor se ne morejo ustaviti: ⇒ takoj odstranite akumulatorsko baterijo!	Električna napaka.	Odstranite akumulatorsko baterijo in se za popravilo obrnite na lokalni pooblaščen servisni center.

DODATNA OPREMA

⚠ POZOR: Ta dodatni pribor ali pripomočki so predvideni za uporabo z orodjem Makita, ki je opisano v teh navodilih za uporabo. Pri uporabi drugega pribora ali pripomočkov obstaja nevarnost telesnih poškodb. Dodatni pribor ali pripomočke uporabljajte samo za navedeni namen.

- Sklop rezila škarij
- Pokrov rezila
- Prestreznik odrezanega materiala
- Vsebnik za mast
- Originalna akumulator in polnilnik Makita

OPOMBA: Nekateri predmeti na seznamu so lahko priloženi orodju kot standardna dodatna oprema. Lahko se razlikujejo od države do države.

Za več informacij o dodatni opremi se obrnite na najbližji pooblaščen servis za orodja Makita.

SPECIFIKIMET

Modeli:	UH004G	UH005G	UH006G
Gjatësia e fletës	600 mm	750 mm	600 mm
Goditje në minutë	2 000 / 3 600 / 5 000 min ⁻¹		2 000 / 3 000 / 4 000 min ⁻¹
Gjatësia totale	1 120 mm	1 263 mm	1 123 mm
Tensioni nominal	D.C. 36 V - 40 V maks.		
Pesha neto	4,3 - 4,9 kg	4,5 - 5,1 kg	4,4 - 5,0 kg
Shkalla e mbrojtjes	IPX4		

Modeli:	UH007G	UH008G	UH009G
Gjatësia e fletës	750 mm	600 mm	750 mm
Goditje në minutë	2 000 / 3 000 / 4 000 min ⁻¹	2 000 / 3 600 / 5 000 min ⁻¹	
Gjatësia totale	1 274 mm	1 120 mm	1 262 mm
Tensioni nominal	D.C. 36 V - 40 V maks.		
Pesha neto	4,6 - 5,2 kg	4,3 - 4,9 kg	4,4 - 5,0 kg
Shkalla e mbrojtjes	IPX4		

- Për shkak të programit tonë të vazhdueshëm të kërkim-zhvillimit, specifikimet që jepen këtu mund të ndryshojnë pa dhënë njoftim.
- Specifikimet mund të ndryshojnë nga njëri shtet në tjetrin.
- Pesha mund të ndryshojë në varësi të aksesorit(ëve), përfshirë kutinë e baterisë. Kombinimi më i lehtë dhe më i rëndë, sipas Procedurës EPTA 01/2014, tregohet në tabelë.

Kutia e aplikueshme e baterisë dhe karikuesi

Kutia e baterisë	BL4020* / BL4025* / BL4040* / BL4050F * : Bateria e rekomanduar
Karikuesi	DC40RA / DC40RB / DC40RC

- Disa prej kutive të baterive dhe karikuesve të renditura më lart mund të mos jenë të disponueshme në varësi të zonës ku ju banoni.

⚠ PARALAJMËRIM: Përdorni vetëm kutitë e baterisë dhe karikuesit e listuar më lart. Përdorimi i karikuesve dhe kutive të tjera të baterisë mund të shkaktojë lëndim dhe/ose zjarr.



Rekomandohet burim energjie i lidhur me kordon

Paketë elektrike portative	PDC01 / PDC1200
----------------------------	-----------------

- Burimet e energjisë të lidhura me kordon të listuara më lart mund të mos jenë të disponueshme në varësi të zonës ku banoni.
- Përpara se të përdorni burimin e energjisë të lidhur me kordon, lexoni udhëzimet dhe shënimet e kujdesit në to.

Simbolet

Pjesët në vazhdim tregojnë simbolet që mund të përdoren për pajisjen. Sigurohuni që merrni vesh kuptimin e tyre përpara përdorimit.

	Lexoni manualin e përdorimit.
	Mbani mbrojtëse për sytë.
	RREZIK - Mbajini duart larg fletës.



Vetëm për shtetet e BE-së
Për shkak të pranisë së komponentëve të rrezikshëm në pajisje, mbetjet e pajisjeve elektronike dhe elektrike, akumulatorët dhe bateritë, mund të kenë ndikim negativ në mjedis dhe në shëndetin e njerëzve. Mos i hidhni pajisjet elektrike dhe elektronike ose bateritë me mbetjet shtëpiake!
Në përputhje me Direktivën Evropiane për mbetjet e pajisjeve elektrike dhe elektronike, akumulatorët dhe bateritë, dhe mbetjet e akumulatorëve dhe baterive, si dhe përfshirjen e saj në ligjin kombëtar, mbetjet e pajisjeve elektrike dhe elektronike, akumulatorëve dhe baterive, duhet të mbahen veçmas dhe të dorëzohen në një pikë grumbullimi të veçantë për mbetjet komunale, duke vepruar në përputhje me rregulloret e mbrojtjes së mjedisit. Kjo tregohet nga simboli i koshit të plehrave me kryq, të vendosur mbi pajisje.



Niveli i garantuar i fuqisë së zhurmës sipas Direktivës së BE-së për Nivelin e Zhurmës Jashtë.



Niveli i fuqisë së zhurmës sipas Rregullores së Australisë NSW për Kontrollin e Zhurmës

Përdorimi i synuar

Vegla është prodhuar për t'u përdorur për prerjen e shkurreve.s

Zhurma

Standardi i zbatueshëm : EN62841-4-2

Modeli	Niveli i presionit të zhurmës		Niveli i fuqisë së zhurmës	
	L _{PA} (dB(A))	Pasiguria K (dB(A))	L _{WA} (dB(A))	Pasiguria K (dB(A))
UH004G	85	3	96	3
UH005G	86	3	97	3
UH006G	81	3	92	3
UH007G	81	3	92	3
UH008G	82	3	93	3
UH009G	83	3	94	3

SHËNIM: Vlerat e deklaruar totale të emetimeve të zhurmës janë matur sipas një metode standarde testimi dhe mund të përdoren për të krahasuar një vegël me një tjetër.

SHËNIM: Vlerat e deklaruar të emetimeve të zhurmës mund të përdoren për një vlerësim paraprak të ekspozimit.

⚠ PARALAJMËRIM: Mbani mbrojtëse për veshët.

⚠ PARALAJMËRIM: Emetimet e zhurmës gjatë përdorimit aktual të veglës elektrike mund të ndryshojnë nga vlerat e deklaruar në varësi të mënyrave sesi përdoret vegla, veçanërisht nga lloji i materialit të punës që përdoret.

⚠ PARALAJMËRIM: Vërtetoni që masat e sigurisë për mbrojtjen e përdoruesit bazohen në vlerësimin e ekspozimit ndaj kushteve aktuale të përdorimit (duke marrë parasysh të gjitha pjesët e ciklit të funksionimit si ato kur pajisja është e fikur dhe punon pa prerë ashtu edhe kohën e përdorimit).

Dridhja

Vlera totale e dridhjeve (shuma e vektorit me tre akse) përcaktohet sipas EN62841-4-2:

Modeli	Doreza e përparme		Doreza e pasme	
	ah (m/s ²)	Pasiguria K (m/s ²)	ah (m/s ²)	Pasiguria K (m/s ²)
UH004G	2,9	1,5	2,0	1,5
UH005G	3,1	1,5	2,7	1,5
UH006G	3,0	1,5	2,4	1,5
UH007G	3,4	1,5	3,1	1,5
UH008G	3,1	1,5	2,4	1,5
UH009G	3,2	1,5	2,5	1,5

SHËNIM: Vlerat e deklaruar totale të dridhjeve janë matur sipas një metode standarde testimi dhe mund të përdoren për të krahasuar një vegël me një tjetër.

SHËNIM: Vlerat e deklaruar totale të dridhjeve mund të përdoren për një vlerësim paraprak të ekspozimit.

⚠ PARALAJMËRIM: Emetimet e dridhjeve gjatë përdorimit aktual të veglës elektrike mund të ndryshojnë nga vlerat e deklaruar në varësi të mënyrave sesi përdoret vegla, veçanërisht nga lloji i materialit të punës që përdoret.

⚠ PARALAJMËRIM: Vërtetoni që masat e sigurisë për mbrojtjen e përdoruesit bazohen në vlerësimin e ekspozimit ndaj kushteve aktuale të përdorimit (duke marrë parasysh të gjitha pjesët e ciklit të funksionimit si ato kur pajisja është e fikur dhe punon pa prerë ashtu edhe kohën e përdorimit).

Deklarata e konformitetit me KE-në

Vetëm për shtetet evropiane

Deklarata e konformitetit me KE-në përfshihet si Shtojca A në këtë manual përdorimi.

PARALAJMËRIME SIGURIE

Paralajmërimet e përgjithshme për sigurinë e vëlgës

⚠ PARALAJMËRIM: Lexoni të gjitha paralajmërimet për sigurinë, udhëzimet, ilustrimet dhe specifikimet e dhëna me këtë vegël elektrike. Mosndjekja e të gjitha udhëzimeve të renditura më poshtë mund të shkaktojë goditje elektrike, zjarr dhe/ose lëndim të rëndë.

Ruajini të gjitha paralajmërimet dhe udhëzimet për të ardhmen.

Termi "vegël elektrike" në paralajmërimet i referohet vëlgës elektrike që përdoret e lidhur në prizë (me kordon) ose vëlgës së përdorur me bateri (pa kordon).

Paralajmërimet e sigurisë për prerësin e shkurreve me bateri

- Mbajini të gjitha pjesët e trupit larg fletës. Mos e largoni materialin e prerë dhe mos e mbani materialin që do të prisni kur fletët janë në lëvizje.** Fletët vazhdojnë të rrotullohen pasi çelësi të jetë fikur. Një moment pakujdesie gjatë përdorimit të prerësit të shkurreve mund të shkaktojë lëndim të rëndë personal.
- Transportojeni prerësin e shkurreve nga doreza me fletën të ndaluar dhe kujdesuni që të mos e vini në punë çelësin e energjisë.** Transportimi i duhur i prerësit të shkurreve do të ulë rrezikun e nisjes aksidentale dhe lëndimeve personale rezultuese nga fletët.
- Vendosni gjithmonë kapakun e fletës gjatë transportimit ose ruajtjes së prerësit të shkurreve.** Përdorimi i duhur i prerësit të shkurreve do të reduktojë rrezikun e lëndimit personal nga fletët.
- Gjatë pastrimit të materialit të ngecur ose shërbimit të njësisë, sigurohuni që të gjithë çelësat të jenë të fikur dhe paketa e baterisë të jetë e hequr ose e shkëputur.** Aktivizimi i papritur i prerësit të shkurreve gjatë pastrimit të materialit të ngecur ose shërbimit mund të rezultojë në lëndime të rënda personale.
- Mbajeni prerësin e shkurreve vetëm te sipërfaqet e izoluar të kapjes sepse fleta mund të prekë tela të fshehur.** Nëse fletët prekin një tel me rrymë atëherë pjesët metalike të prerësit të shkurreve elektrizohen dhe mund t'i japin përdoruesit goditje elektrike.

- Mbajini të gjithë kordonët e energjisë dhe kabllo të larg nga zona e prerjes.** Kordonët e energjisë ose kabllo mund të fshihen në gëmusha ose shkurre dhe mund të priten aksidentalisht nga fleta.
- Mos e përdorni prerësin e shkurreve në kushte të këqija atmosferike, veçanërisht kur ka rrezik për vetëtimin.** Kjo redukton rrezikun e goditjes nga vetëtimin.

Udhëzime shtesë mbi sigurinë

Përgatitja

- Kontrolloni kaçubatin dhe shkurret për objekte të huaja, si p.sh. gardhe me tela ose instalime elektrike të fshehura përpara se të përdorni vëglën.**
- Vegla nuk duhet të përdoret nga fëmijët ose nga personat nën 18 vjeç.** Të rinjtë mbi 16 vjeç mund të përjashtohen nga ky kufizim nëse trajnohen nën mbikëqyrjen e një eksperti.
- Përdoruesit fillestarë duhet të kenë pranë një përdorues me përvojë që t'u tregojë si përdoret vegla.**
- Përdorimi i vëglës vetëm nëse jeni në gjendje të mirë fizike.** Vëmendja reduktohet nëse jeni të lodhur. Tregohuni veçanërisht të kujdesshëm në fund të ditës së punës. Kryejini të gjitha punët me qetësi dhe kujdes. Përdoruesi është përgjegjës për të gjitha dëmtimet ndaj palëve të treta.
- Asnjëherë mos e përdorni vëglën nën ndikimin e alkoolit, drogave ose mjekimeve.**
- Dorezat e punës prej lëkure të fortë janë pjesë e pajisjeve bazë të vëlgës dhe duhet të vishen gjithmonë gjatë përdorimit të saj.** Mbani gjithashtu këpucë të forta me shuall kundër rrëshqitjes.
- Përpara se të filloni punën, kontrolloni për t'u siguruar që vegla është në gjendje pune të mirë dhe të sigurt.** Sigurohuni që mbrojtëset janë vendosur siç duhet. Vegla nuk duhet të përdoret nëse nuk është montuar plotësisht.

Përdorimi

- Mbajeni vëglën fort me të dyja duart gjatë përdorimit.**
- Vegla është e destinuar për t'u përdorur nga përdoruesi në nivel toke.** Mos e përdorni vëglën mbi shkallë apo mbështetje të tjera të paqëndrueshme.
- RREZIK - Mbajini duart larg fletës.** Kontakti me fletën do të rezultojë në lëndim të rëndë personal.
- Mos e përdorni vëglën në shi ose në kushte shumë të lagështa.** Motori elektrik nuk është rezistues ndaj ujit.
- Sigurohuni që keni mbështetje të sigurt të këmbëve përpara se të filloni punën.**
- Mos e përdorni vëglën pa ngarkesë nëse nuk është e nevojshme.**
- Fikeni menjëherë vëglën dhe hiqni kutinë e baterisë nëse fletët e gërshërëve prekin ndonjë gardh ose objekt tjetër të fortë.** Kontrolloni fletët për dëmtim dhe riparojini menjëherë fletët nëse janë dëmtuar.

8. **Fikeni gjithmonë veglën dhe hiqni kutinë e baterisë përpara se të kontrolloni fletët e gërshërëve, të ndreqni defektet ose të hiqni materialet e ngecura te vegla.**
9. **Asnjëherë mos i drejtoni fletët e gërshërëve ndaj vetes ose të tjerëve.**
10. **Nëse fletët ndalojnë lëvizjen për shkak të ngecjes së objekteve të huaja mes fletëve gjatë përdorimit, fikni veglën dhe hiqni kutinë e baterisë, më pas hiqni objektet e huaja duke përdorur vegla të tilla si pincat. Heqja e objekteve të huaja me dorë mund të shkaktojë plagosje për arsye se fletët mund të lëvizin si reagim ndaj heqjes së objekteve të huaja.**
11. **Shmangni mjediset e rrezikshme. Mos e përdorni veglën në vende të lagështa ose të lagura dhe mos e ekspozoni ndaj shiut. Uji që hyn në vegël mund të rrisë rrezikun e goditjeve elektrike.**
12. **Kur e përdorni veglën në tokë me baltë, pjerrësi të lagur, ose vend të lagur, kushtojini kujdes vendosjes së këmbëve.**
13. **Shmangni punën në mjediset të papërshtatshme ku përdoruesi mund të lodhet së tepërmi.**
14. **Mos e përdorni veglën në mot të keq ku shikueshmëria është e kufizuar. Nëse nuk veproni kështu mund të shkaktohet rrëzim ose funksionim i pasaktë për shkak të shikueshmërisë së ulët.**
15. **Mos e zhytni veglën në pellgje.**
16. **Mos e lini veglën të pamonitoruar përjashta në shi.**
17. **Kur në grykën e thithjes (dritarja e ajrosjes) ngjiten gjethë ose papastërti për shkak të shiut, hiqini ato.**
18. **Mos e përdorni veglën në borë.**

Siguria elektrike dhe e baterisë

1. **Shmangni mjediset e rrezikshme. Mos e përdorni veglën në vende të lagështa ose të lagura dhe mos e ekspozoni ndaj shiut. Uji që hyn në vegël mund të rrisë rrezikun e goditjeve elektrike.**
2. **Mos e hidhni baterinë(të) në zjarr. Ajo mund të shpërthejë. Kontrolloni kodet vendore për udhëzime të mundshme të veçanta të hedhjes.**
3. **Mos e hapni dhe mos e shformoni baterinë(të). Elektroliti i çliruar është gërryes dhe mund të dëmtojë sytë ose lëkurën. Ai mund të jetë toksik nëse gëlltitet.**
4. **Mos e karikoni baterinë në shi ose në vende të lagura.**
5. **Mos e karikoni baterinë në ambiente të jashtme.**
6. **Mos e manovroni me duar të lagura karikuesin, as spinën dhe kontaktet e tij.**
7. **Mos e zëvendësoni baterinë me duar të lagura.**
8. **Mos e zëvendësoni baterinë në shi.**
9. **Mos e lagni terminalin e baterisë me lëngje si uji, ose mos e zhytni baterinë. Mos e lini baterinë në shi, dhe as mos e karikoni ose magazinoni baterinë në një vend të njomë ose të lagur. Nëse terminali laget ose brenda baterisë hyn lëng, bateria mund të krijojë qark të shkurtër dhe ka rrezik mbinxeheje, zjarri ose shpërthimi.**
10. **Pas heqjes së baterisë nga vegla ose karikuesi, sigurohuni që ta bashkoni kapakun e baterisë me baterinë dhe ta ruani në një vend të thatë.**
11. **Nëse kutia e baterisë laget, kullojeni ujin brenda dhe fshijeni me një leckë të thatë. Thajeni kutinë e baterisë plotësisht në një vend të thatë përpara përdorimit.**

Mirëmbajtja dhe ruajtja

1. **Fikeni gjithmonë veglën dhe hiqni kutinë e baterisë përpara se të kryeni mirëmbajtje.**
2. **Hiqni gjithmonë kutinë e baterisë dhe vendoseni kapakun e fletëve mbi fletët e gërshërëve gjatë lëvizjes së veglës në një vend tjetër apo gjatë punës. Asnjëherë mos e mbani ose mos e transportoni veglën ndërkohë që fletët janë në punë. Mos i kapni asnjëherë fletët me duar.**
3. **Pastrojeni veglën dhe sidomos fletët e gërshërëve pas përdorimit dhe përpara se ta magazinoni veglën për periudha të gjata kohore. Lyei fletët pak me vaj dhe vendosni kapakun e fletës.**
4. **Ruajeni veglën në një dhomë të thatë, me kapakun e fletës të vendosur. Mbjajeni larg fëmijëve. Mos e ruani asnjëherë veglën jashtë.**
5. **Mos e hidhni baterinë(të) në zjarr. Ajo mund të shpërthejë. Kontrolloni kodet vendore për udhëzime të mundshme të veçanta të hedhjes.**
6. **Mos e hapni dhe mos e shformoni baterinë(të). Elektroliti i çliruar është gërryes dhe mund të dëmtojë sytë ose lëkurën. Ai mund të jetë toksik nëse gëlltitet.**
7. **Mos e karikoni baterinë në shi ose në vende të lagura.**
8. **Mos e lini veglën me ujë me presion të lartë.**
9. **Kur lini veglën, mos lini ujin që të hyjë në mekanizmin elektrik si p.sh. në bateri, motor dhe terminale.**
10. **Kryeni inspektimin ose mirëmbajtjen në një vend ku mund të shmangët shiun.**
11. **Pas përdorimit të veglës, hiqni papastërtitë që i janë ngjitur dhe thajeni veglën plotësisht përpara se ta magazinoni. Në varësi të stinës ose të zonës, ekziston rreziku i keqfunksionimit për shkak të ngricës.**
12. **Kur magazinoni veglën, shmangni dritën e drejtpërdrejtë të diellit dhe shiun, dhe ruajeni në një vend ku nuk nxehet apo njomet.**

RUAJINI KËTO UDHËZIME.

▲ PARALAJMËRIM: Mos lejoni që njohja ose familjarizimi me produktin (të fituara nga përdorimi i shpeshtë) të zëvendësojnë zbatimin me përpikëri të rregullave të sigurisë për produktin në fjalë. KEQPËRDORIMI ose mosndjekja e rregullave të sigurisë të dhëna në këtë manual përdorimi mund të shkaktojë dëmtime të rënda personale.

Udhëzime të rëndësishme rreth sigurisë për kutinë e baterisë

1. Përpara se ta përdorni kutinë e baterisë, lexoni të gjitha udhëzimet dhe shënimet e masave parandaluese të (1) ngarkuesi i baterisë, (2) bateria dhe (3) produkti që përdor baterinë.
2. Mos e çmontoni ose dëmtoni kutinë e baterisë. Kjo mund të shkaktojë zjarr, nxehtësi të lartë ose shpërthim.
3. Nëse koha e përdorimit është shkurtuar jashtë mase, ndalojeni punën menjëherë. Kjo mund të rezultojë në rrezik mbinxehjeje, djegie të mundshme, madje edhe shpërthim.
4. Nëse ju futen elektrolite në sy, shpëlajini sytë me ujë të pastër dhe kërkonte ndihmë mjekësore menjëherë. Kjo gjë mund të rezultojë në humbje të shikimit.
5. Mos bëni lidhje të shkurtër me kutinë e baterisë:

- (1) Mos i prekni terminalet me materiale përcjellëse.
- (2) Shmangni ruajtjen e kutisë së baterisë në një kuti me objekte të tjera metalike, si gozhdë, monedha etj.
- (3) Mos e ekspozoni kutinë e baterisë në ujë ose shi.

Qarku i shkurtër i baterisë mund të shkaktojë qarkullim të madh të rrymës elektrike, mbinxehjeje, djegie të mundshme dhe madje prishje.

6. Mos e ruani dhe mos e përdorni pajisjen dhe kutinë e baterisë në vende ku temperatura mund të arrijë ose tejkalojë 50 °C (122 °F).
7. Mos e digjni kutinë e baterisë, edhe nëse është shumë e dëmtuar ose është konsumuar plotësisht. Kutia e baterisë mund të shpërthejë në zjarr.
8. Mos e shponi, pritni, shtypni, hidhni apo rrëzoni kutinë e baterisë apo ta goditni kutinë e baterisë me një objekt të fortë. Një sjellje e tillë mund të shkaktojë zjarr, nxehtësi të lartë ose shpërthim.
9. Mos përdorni bateri të dëmtuar.
10. Bateritë e përfshira të litiumit, u nënshtrohen kërkesave të legjislationit për mallrat e rrezikshme.
Për transport tregtar p.sh. nga palë të treta, agjentë të ndërmjetëm, duhet të ndiqen kërkesa specifike mbi paketimin dhe etiketimin.
Për përgatitjen e artikullit për transport, është i nevojshëm konsultimi i një eksperti për materiale të rrezikshme. Ju lutemi, ndiqni gjithashtu rregulloret me gjasë më të detajuara vendore.
Mbuloni me ngjitëse ose maskoni kontaktet e zhveshura dhe paketojeni baterinë në mënyrë të tillë që të mos lëvizë në paketim.
11. Kur hidhni kutinë e baterisë, hiqeni nga vegla dhe hidhjeni në një vend të sigurt. Zbatoni rregulloret lokale rreth hedhjes së baterisë.

12. Përdorni bateritë vetëm me produktet e specifikuar nga Makita. Instalimi i baterive në produkte të papajtueshme mund të rezultojë në zjarr, nxehtësi të lartë, shpërthim ose rrjedhje të elektroliteve.
13. Nëse vegla nuk përdoret për një periudhë të gjatë kohe, bateria duhet të hiqet nga vegla.
14. Gjatë dhe pas përdorimit, kutia e baterisë mund të nxehet, gjë që mund të shkaktojë djegie ose djegie në temperaturë të ulët. Tregoni kujdes gjatë manovrimit të kutive të nxehta të baterive.
15. Mos prekni terminalin e veglës menjëherë pas përdorimit pasi mund të nxehet aq shumë sa të shkaktojë djegie.
16. Mos lejoni që grumbullimin e ashklave, pluhurave ose papastërtive në terminalet, vrimat ose kanalet e kutisë së baterisë. Kjo mund të shkaktojë rendiment të ulët ose dëmtim të veglës ose të kutisë së baterisë.
17. Përveç kur vegla e mbështet përdorimin pranë linjave elektrike me voltazh të lartë, mos e përdorni kutinë e baterisë pranë linjave elektrike me voltazh të lartë. Kjo mund të shkaktojë një defekt ose dëmtim të veglës ose të kutisë së baterisë.
18. Mbajeni baterinë larg fëmijëve.

RUAJINI KËTO UDHËZIME.

▲KUJDES: Përdorni vetëm bateri origjinale Makita. Përdorimi i baterive jo-origjinale Makita ose baterive që mund të jenë modifikuar, mund të rezultojë në marrjen flakë të baterisë, lëndime personale apo dëmtime. Kjo do të anulojë gjithashtu edhe garancinë e Makita-s për veglën e Makita-s dhe ngarkuesin.

Këshilla për të ruajtur jetëgjatësinë maksimale të baterisë

1. Ngarkojeni baterinë përpara se të shkarkohet plotësisht. Gjithmonë ndaloni punën me pajisjen dhe ngarkoni baterinë kur vëreni ulje të fuqisë së pajisjes.
2. Asnjëherë mos e ringarkoni baterinë e ngarkuar plotësisht. Mbingarkimi shkurtton jetëgjatësinë e shërbimit të baterisë.
3. Ngarkojeni baterinë në temperaturën e dhomës në 10 °C - 40 °C. Lëreni kutinë e nxehtë të baterisë të ftohet përpara se ta ngarkoni atë.
4. Kur nuk e përdorni kutinë e baterisë, hiqeni atë nga vegla ose karikuesi.
5. Ngarkojeni baterinë nëse nuk e përdorni për një kohë të gjatë (mbi gjashtë muaj).

PËRSHKRIMI I PUNËS

▲ KUJDES: Sigurohuni gjithmonë që vegla të jetë e fikur dhe kutia e baterisë të jetë hequr përpara se ta rregulloni apo t'i kontrolloni funksionet e veglës.

Instalimi ose heqja e kutisë së baterisë

▲ KUJDES: Fikeni gjithmonë veglën përpara se të instaloni ose hiqni kutinë e baterisë.

▲ KUJDES: Mbajeni fort veglën dhe kutinë e baterisë kur montoni ose hiqni kutinë e baterisë. Mosmbajtja fort e veglës dhe e kutisë së baterisë mund të bëjë që t'ju rrëshqasin nga duart dhe të shkaktojë dëmtim të veglës dhe të kutisë së baterisë, si dhe lëndim personal.

► **Fig.1:** 1. Treguesi i kuq 2. Butoni 3. Kutia e baterisë

Për të hequr kutinë e baterisë, rrëshqiteni atë nga vegla ndërsa rrëshqisni butonin në pjesën e përparme të kutisë së baterisë.

Për të vendosur kutinë e baterisë, bashkërendisni gjuhëzën e kutisë së baterisë me kanalën e folesë dhe rrëshqiteni për ta futur. Futeni deri në fund, derisa të kërçasë dhe të bllokohet në vend. Nëse shikoni treguesin e kuq siç tregohet në figurë, nuk është e bllokuar plotësisht.

▲ KUJDES: Vendoseni gjithnjë plotësisht kutinë e baterisë derisa treguesi i kuq të mos duket. Në të kundërt, ajo mund të bjerë aksidentalisht nga vegla duke ju lënduar juve ose personin pranë jush.

▲ KUJDES: Mos e vendosni me forcë kutinë e baterisë. Nëse kutia nuk hyn lehtë, nuk po e futni siç duhet.

Treguesi i kapacitetit të mbetur të baterive

Shthypni butonin e kontrollit në kutinë e baterisë për të treguar kapacitetin e mbetur të baterisë. Llambat treguese ndizen për pak sekonda.

► **Fig.2:** 1. Llambat treguese 2. Butoni i kontrollit

Llambat treguese			Kapaciteti i mbetur
Ndezur	Fikur	Duke pulsuar	
■	□	▣	75% deri 100%
■ ■ ■ ■	□ □ □ □	▣	
■ ■ ■ ■	□ □ □ □	▣	50% deri 75%
■ ■ ■ ■	□ □ □ □	▣	25% deri 50%
■ ■ ■ ■	□ □ □ □	▣	0% deri 25%
▣	□ □ □ □	▣	Ngarkojeni baterinë.
■ ■ ■ ■	□ □ □ □	▣	Llambushka mund të ketë keqfunksionuar.
□ □ □ □	■ ■ ■ ■	▣	

SHËNIM: Në varësi të kushteve të përdorimit dhe të temperaturës së ambientit, treguesi mund të ndryshojë paksa nga kapaciteti aktual.

SHËNIM: Llamba e parë e treguesit (në fund majtas) do të pulsojë kur sistemi i mbrojtjes së baterisë është në punë.

Sistemi i mbrojtjes së veglës/ baterisë

Vegla është e pajisur me një sistem të mbrojtjes së veglës/baterisë. Ky sistem ndërpret automatikisht energjinë në motor për të zgjatur jetëgjatësinë e veglës dhe baterisë. Vegla do të ndalojë automatikisht gjatë punës nëse vegla është vendosur sipas një prej kushteve të mëposhtme:

► **Fig.3:** 1. Llamba e kujdesit

Llamba e kujdesit		Statusi
Ngjyra	● Ndezur ○ Duke pulsuar	
E gjelbër	○	Mbingarkesë
E kuqe	● (vegla) ○ (bateria)	Mbinxehje
E kuqe	○	Mbishkarkesë

VINI RE: Në varësi të kushteve të përdorimit, vegla ndalon automatikisht pa treguar nëse të vegla ngecin degë ose mbetje. Në këtë rast, fikeni veglën dhe hiqni kutinë e baterisë, më pas hiqni degët ose mbetjet e ngecura duke përdorur vegla të tilla si pincat. Pas heqjes së degëve ose mbetjeve, instaloni kutinë e baterisë dhe ndizeni sërish veglën.

Mbrojtja nga mbingarkesa

Nëse vegla ose bateria mbingarkohet nga degë të ngatërruara apo mbetje të tjera, vegla ndalon automatikisht dhe llamba e kujdesit fillon të pulsojë në të gjelbër.

Në këtë situatë, fikeni veglën dhe ndaloni punën që shkaktoi mbingarkesën e veglës. Pastaj ndizeni veglën për ta rinisur.

Mbrojtja e veglës ose e baterisë nga mbinxehja

Nëse vegla ose kutia e baterisë mbinxehet, vegla ndalon automatikisht. Kur vegla është e mbinxehur, ndizen në të kuqe llamba e kujdesit. Kur kutia e baterisë është e mbinxehur, pulson në të kuqe llamba e kujdesit. Lëreni veglën dhe/ose baterinë të ftohet përpara se ta ndizeni sërish veglën.

Mbrojtja nga mbishkarkimi

Kur kapaciteti i baterisë ulet, vegla ndalon automatikisht dhe llamba e kujdesit fillon të pulsojë në të kuqe.

Nëse vegla nuk funksionon edhe kur përdoren çelësat, hiqni kutinë e baterisë nga vegla dhe karikojeni atë.

VINI RE: Nëse vegla ndalon për një shkak që nuk është përshkruar më lart, referojuni seksionit për ndreqjen e problemeve.

Vendosja e këndit të dorezës

▲KUJDES: Gjithmonë sigurohuni që doreza të jetë kyçur në pozicionin e dëshiruar para se të vihet në punë pajisja.

▲KUJDES: Mos e tërhiqni poshtë levën për të zhblokuar dorezën ndërsa tërhiqni këmbëzën e çelësit. Mos e tërhiqni këmbëzën e çelësit ndërsa tërhiqni poshtë levën dhe rrotulloni dorezën. Në të kundërt, mund të shkaktohet keqfunksionim i veglës.

Ju mund ta vendosni këndin e dorezës në 0°, 45° ose 90° në të majtë ose në të djathtë. Për të ndryshuar këndin e dorezës, rrotulloni dorezën ndërsa tërhiqni poshtë levën dhe më pas lëshojni levën.

► Fig.4: 1. Leva

Veprimi i ndryshimit të energjisë

▲PARALAJMËRIM: Për sigurinë tuaj, kjo vegël është pajisur me një levë zhblokimi e cila parandalon nisjen aksidentale të veglës. ASNJËHERË mos e përdorni veglën nëse ndizet kur thjesht shtypni levën e çelësit dhe tërhiqni këmbëzën e çelësit, pa shtypur levën e zhblokimit. Çojeni veglën në qendrën tonë të autorizuar të shërbimit për riparimet e duhura PËRPARA përdorimit të mëtejshëm.

▲PARALAJMËRIM: Mos e lidhni dhe as mos e parandaloni KURRË qëllimin dhe funksionin e levës së bllokimit.

▲PARALAJMËRIM: Përpara se të vendosni kutinë e baterisë në vegël, kontrolloni gjithmonë për të parë nëse këmbëza e çelësit dhe leva e çelësit aktivizohen siç duhet dhe kthehen në pozicionin "OFF" (fikur) kur lëshohen. Përdorimi i veglës me një çelës që nuk funksionon siç duhet mund të çojë në humbje të kontrollit dhe lëndime personale të rënda.

▲KUJDES: Mos e vendosni kurrë gishtin të çelësi gjatë transportit. Vegla mund të ndizet pa dashje dhe t'ju lëndojë.

VINI RE: Mos e tërhiqni fort këmbëzën e çelësit pa shtypur levën e bllokimit. Kjo mund të shkaktojë thyerjen e çelësit.

Për të ndezur veglën, shtypni butonin kryesor të ndezjes. Për ta fikur veglën, shtypni dhe mbani shtypur butonin kryesor të ndezjes derisa të fiken treguesit e shpejtësisë.

► Fig.5: 1. Butoni kryesor i ndezjes

SHËNIM: Llamba e kujdesit pulson nëse këmbëza e çelësit tërhiqet në kushte ku nuk mund të përdoret. Llamba e kujdesit pulson nëse ndizni çelësin e rrymës kryesore gjatë kohës që mbani shtypur levën e bllokimit dhe këmbëzën e çelësit.

SHËNIM: Kjo vegël përdor funksionin e fikjes automatike. Për të shmangur ndezjen pa dashje, çelësi i rrymës kryesore do të mbyllet automatikisht kur këmbëza e çelësit nuk është tërhequr për një periudhë të caktuar kohe pas ndezjes së çelësit të rrymës kryesore.

Për të parandaluar tërheqjen aksidentale të këmbëzës së çelësit, vegla është pajisur me një levë zhblokimi. Për ta ndezur veglën, shtypni lart levën e zhblokimit dhe më pas shtypni levën e çelësit dhe tërhiqni këmbëzën e çelësit. Lëshoni këmbëzën e çelësit për ta ndaluar.









► Fig.6: 1. Leva e çelësit 2. Leva e zhblokimit 3. Këmbëza e çelësit

Rregullimi i shpejtësisë









Shpejtësinë e veglës mund ta zgjidhni duke shtypur butonin kryesor të ndezjes. Çdo herë që prekni butonin kryesor të ndezjes, ndryshon niveli i shpejtësisë.

► Fig.7: 1. Treguesi i shpejtësisë 2. Butoni kryesor i ndezjes

Për UH004G/UH005G/UH008G/UH009G

Treguesi	Modaliteti	Shpejtësia e goditjes
3  2  1 	E lartë	5 000 min ⁻¹
3  2  1 	Mesatare	3 600 min ⁻¹
3  2  1 	E ulët	2 000 min ⁻¹

Për UH006G/UH007G

Treguesi	Modaliteti	Shpejtësia e goditjes
3  2  1 	E lartë	4 000 min ⁻¹
3  2  1 	Mesatare	3 000 min ⁻¹
3  2  1 	E ulët	2 000 min ⁻¹

Butoni i rrotullimit mbrapsht për heqjen e mbeturinave

▲PARALAJMËRIM: Nëse degët apo mbetjet e ngecura nuk mund të hiqen me funksionin e lëvizjes mbrapsht, fikeni veglën dhe hiqni kutinë e baterisë, më pas hiqni degët ose mbetjet e ngecura duke përdorur vegla të tilla si pincat.

Mosfikja e veglës dhe mosheqja e kutisë së baterisë mund të rezultojnë në lëndim të rëndë personal për shkak të ndezjes aksidentale. Heqja e degëve ose e mbetjeve të ngecura me dorë mund të shkaktojë lëndim, duke qenë se fletët e gërsërëve mund të lëvizin si kundërveprim ndaj heqjes së tyre.

Vegla ka një buton lëvizjeje mbrapsht për të ndryshuar drejtimin e lëvizjes së fletëve të gërshërëve. Ai shërben vetëm për heqjen e degëve dhe mbetjeve të ngecura në vegël.

Për të kthyer lëvizjen e fletëve të gërshërëve, trokitni butonin e lëvizjes mbrapsht kur fletët e gërshërëve të kenë ndaluar, më pas shtypni levën e çelësit dhe tërhiqni këmbëzën e çelësit ndërkohë që shtypni levën e zhblokimit. Treguesit e shpejtësisë fillojnë të pulsojnë dhe fletët e gërshërëve lëvizin në drejtimin e lëvizjes mbrapsht.

Për ta rikthyer në lëvizjen normale, lëshoni këmbëzën dhe prisni derisa fletët e gërshërëve të ndalojnë.

► **Fig.8:** 1. Treguesi i shpejtësisë 2. Butoni i rrotullimit mbrapsht

SHËNIM: Nëse degët ose mbetjet e ngecura nuk mund të hiqen, lironi dhe tërhiqni këmbëzën e çelësit derisa ato të hiqen.

SHËNIM: Nëse shtypni butonin e lëvizjes mbrapsht gjatë kohës që fletët e gërshërëve janë ende duke lëvizur, vegla ndalet dhe është gati për lëvizjen mbrapsht.

Funksioni elektronik

Vegla është e pajisur me funksione elektronike për përdorim të lehtë.

- Kontrolli i shpejtësisë konstante
Funksioni i kontrollit të shpejtësisë ofron rrotullim konstant pavarësisht kushteve të ngarkesës.
- Freni elektrik
Kjo vegël është pajisur me fren elektrik. Nëse vegla vazhdimisht dështon të ndalojë shpejt fletët e gërshërëve pas lëshimit të këmbëzës së çelësit, kërkoni që veglës t'i kryhet shërbimi në qendrën e autorizuar të shërbimit të Makita.
- Funksioni parandalues për rindezjen e paqëllimshme
Vegla nuk ndizet as kur vendosni kutinë e baterisë teksa tërhiqni këmbëzën e çelësit. Për ta ndezur veglën, në fillim lëshoni këmbëzën e çelësit dhe më pas tërhiqni këmbëzën e çelësit.

MONTIMI

▲KUJDES: Sigurohuni gjithmonë që vegla të jetë e fikur dhe kutia e baterisë të jetë hequr përpara se të kryeni ndonjë punë në vegël.

▲KUJDES: Gjatë ndërrimit të fletëve të gërshërëve, mbani gjithmonë doreza në mënyrë që duart të mos kenë kontakt të drejtpërdrejtë me fletët.

VINI RE: Kur zëvendësoni fletët e gërshërëve, mos e fshini grason nga ingranazhi dhe nga mekanizmi i ndezjes.

Instalimi ose heqja e fletëve të gërshërëve

▲KUJDES: Vendosni kapakun e fletëve përpara se të hiqni ose të instaloni fletët e gërshërëve.

Ju mund të instaloni fletët gërshëre 600 mm apo 750 mm në veglën tuaj.

1. Vendoseni veglën me kokë poshtë, më pas hiqni 6 bulonat.

► **Fig.9:** 1. Buloni

2. Hiqni kapakun dhe pllakëzën.

► **Fig.10:** 1. Kapaku 2. Pllakëza

SHËNIM: Pllakëza mund të qëndrojë mbi kapak.

3. Hiqni shufrën dhe kushinetën.

► **Fig.11:** 1. Shufra 2. Kushineta

SHËNIM: Shufra mund të qëndrojë mbi kapak.

4. Hiqni 2 bulonat, pllakën me shajak dhe bokullat, dhe më pas hiqni fletët e gërshërëve.

► **Fig.12:** 1. Pllaka me shajak 2. Buloni 3. Bokulla

4. Fletët e gërshërëve

5. Hiqni kapakun e fletës.

6. Vendosni kapakun e fletëve te fletët e reja të gërshërëve.

7. Rregulloni mekanizmin e ndezjes në mënyrë që 2 vrimat të renditen me vijën e bashkërenditjes.

► **Fig.13:** 1. Vrima 2. Vija e bashkërenditjes

8. Bashkërenditni pjesët e dala në fletët e gërshërëve vertikalisht në të njëjtin pozicion.

► **Fig.14:** 1. Pjesa e dalë

9. Vendosni pllakën me shajak te fletët e gërshërëve.

► **Fig.15:** 1. Pllaka me shajak

10. Futni pjesën e dalë në fletët e gërshërëve në vrimën e vogël në shufër, më pas bashkërenditni pozicionin e pllakës me shajak me vrimat në vegël dhe më pas vendosni bokullat e reja.

► **Fig.16:** 1. Pjesa e dalë 2. Vrima e vogël 3. Bokulla 4. Pllaka me shajak

VINI RE: Aplikoni një sasi të vogël grasoje në pjesën periferike të brendshme të vrimës së shufrës.

VINI RE: Kini kujdes të mos lironi bokullat.

11. Bashkërenditni vrimat në fletët e gërshërëve me vrimat në vegël dhe më pas mbërtheni 2 bulonat për të fiksuar fletët e gërshërëve.

► **Fig.17:** 1. Buloni 2. Vrima

12. Bashkoni kushinetën dhe shufrën.

► **Fig.18:** 1. Shufra 2. Vrima e vogël 3. Kushineta

VINI RE: Aplikoni një sasi të vogël grasoje në pjesën periferike të brendshme të vrimës së vogël të shufrës.

VINI RE: Sigurohuni që pjesa e dalë e fletëve të gërshërëve të përputhet me vrimën e vogël në shufër.

13. Bashkoni pllakëzën.

► Fig.19: 1. Pjesa e dalë 2. Pllakëza

VINI RE: Sigurohuni që pjesa e dalë e fletëve të gërshtëre të përputhet me vrimën në pllakëz.

14. Bashkoni kapakun dhe më pas shtrëngoni 6 bulonat.

► Fig.20: 1. Buloni 2. Kapaku

VINI RE: Nëse fletët e gërshtëre nuk lëvizin mirë, fletët e gërshtëre nuk janë lidhur me shufrat siç duhet. Instaloni sërish fletët e gërshtëre.

VINI RE: Nëse pjesët ndryshe nga fletët e gërshtëre, si p.sh. shufrat, janë konsumuar, pyesni pranë Qendrave të autorizuar të shërbimit të Makita për pjesë këmbimi ose riparime.

Instalimi ose heqja e grumbulluesit të ashklave

Aksesor opsional

▲KUJDES: Gjatë instalimit ose heqjes së mbledhësit të ashklave, mbani gjithmonë doreza në mënyrë që duart të mos kenë kontakt të drejtpërdrejtë me fletët e gërshtëre.

VINI RE:

Për UH004G/UH005G/UH006G/UH007G

Kapaku i fletës nuk mund të instalohet nëse mbledhësi i ashklave është i instaluar në vegël. Përpara transportimit ose ruajtjes së veglës, çinstaloni mbledhësin e ashklave dhe më pas instaloni kapakun e fletës për të shmangur ekspozimin e fletës.

VINI RE:

Për UH004G/UH005G/UH006G/UH007G

Sigurohuni që ta hiqni kapakun e fletës përpara se të instaloni mbledhësin e ashklave.

Grumbulluesi i ashklave mbledh gjethet e hedhura dhe e bën pastrimin më pas shumë më të lehtë. Ai mund të montohet në cilëndo anë të veglës.

1. Mbërtheni kapëset e mbledhësit të ashklave me fletët e gërshtëre.

► Fig.21: 1. Kapëse

2. Bashkërenditni vrimat në mbledhësin e ashklave me vidat në tehet e gërshtëre dhe më pas bashkoni grumbulluesin e ashklave me tehet e gërshtëre në mënyrë të sigurt.

► Fig.22: 1. Vrimë

VINI RE: Sigurohuni që mbledhësi i ashklave të mos mbivendoset me kapësin e degëve.

► Fig.23: 1. Kapësi i degëve

Për ta hequr mbledhësin e ashklave, shtypni levat për të liruar kapëset.

► Fig.24: 1. Leva

VINI RE: Asnjëherë mos provoni ta hiqni mbledhësin e ashklave duke ushtruar forcë të tepërt, me grepa të bllokuar në fletët e gërshtëre.

PËRDORIMI

▲PARALAJMËRIM: Mbajini duart larg fletëve të gërshtëre.

▲KUJDES: Shmangni përdorimin e veglës në mot shumë të nxehtë sa më shumë që të jetë e mundur. Tregoni kujdes për gjendjen tuaj fizike gjatë përdorimit të veglës.

▲KUJDES: Bëni kujdes të mos prekni aksidentalisht ndonjë gardh metalik ose objekte të tjera të forta gjatë prerjes. Fletët e gërshtëre do të thyhen dhe mund të shkaktojnë lëndim.

▲KUJDES: Kini kujdes të mos lejoni që fletët e gërshtëre të kontaktojnë me tokën. Vegla do të zbrapsset dhe mund të shkaktojnë lëndim.

▲KUJDES: Është shumë e rrezikshme të zgjateni me prerësin e shkurreve, veçanërisht nga një shkallë. Mos punoni ndërsa qëndroni në këmbë mbi ndonjë vend i lëvizshëm ose të paqëndrueshëm.

VINI RE: Mos provoni të prisni degë më të trasha se 10 mm në diametër me veglën. Pritni paraprakisht degët 10 cm më ulët se lartësia e prerjes duke përdorur prerëse degësh përpara se të përdorni veglën.

► Fig.25: (1) Lartësia e prerjes (2) 10 cm

VINI RE: Mos pritni pemë të thata ose objekte të ngjashme të forta. Duke vepruar kështu mund të dëmtoni veglën.

VINI RE: Mos pritni bar ose barishte gjatë përdorimit të fletëve të gërshtëre. Fletët e gërshtëre mund të ngecin nëpër bar ose barishte.

Mbajeni veglën me të dyja duart, shtypni levën e çelësit dhe tërhiqni këmbëzën e çelësit ndërsa shtypni levën e zhblokimit dhe më pas lëvizeni përpara.

► Fig.26

Për përdorim bazë, anoni fletët e gërshtëre në drejtimin e prerjes dhe lëvizeni lehtë dhe ngadalë me shpejtësi prej 3 deri 4 sekondash për metër.

► Fig.27

Për të prerë majën e një shkurreje në mënyrë të njëtrajtshme, lidhni një fije në lartësinë e dëshiruar dhe prisni përgjatë saj.

► Fig.28

Nëse mbledhësi i ashklave bashkohet me fletët e gërshtëre, ai mbledh gjethet e hedhura dhe e bën pastrimin më pas shumë më të lehtë.

► Fig.29

Për ta prerë pjesën anësore të shkures në mënyrë të njëtrajtshme, pritni nga poshtë lart.

► Fig.30

Kur pritni për të bërë një formë të rumbullakët (perja e drurit të bushit ose të rododendrës, etj.), prisni nga rrënjja deri lart për një paraqitje të bukur.

► Fig.31

MIRËBAJTJA

▲KUJDES: Sigurohuni gjithmonë që vegla të jetë fikur dhe të jetë hequr nga bateria përpara se të kryeni inspektimin apo mirëmbajtjen.

Për të ruajtur SIGURINË dhe QËNDRUESHMËRINË, riparimet dhe çdo mirëmbajtje apo rregullim tjetër duhen kryer nga qendrat e autorizuara të shërbimit ose të shërbimit të fabrikës të Makita-s, duke përdorur gjithnjë pjesë këmbimi të Makita-s.

Pastrimi i veglës

Pastrojeni veglën duke e fshirë tallashin me një leckë të thatë ose me një të njomur me ujë me sapun dhe të shtrydhur.

VINI RE: Mos përdorni kurrë benzinë, benzinë pastrimi, hollues, alkool dhe të ngjashme. Mund të shkaktoni çngjyrosje, deformime ose krisje.

Mirëmbajtja e fletës së gërshërëve

Përpara përdorimit ose një herë në orë gjatë përdorimit, aplikoni te fletët e gërshërëve vaj me viskozitet të ulët (vaj makinerie ose vaj lubrifikues të llojit me sprucim).
► Fig.32

Pas përdorimit, hiqni tallashin nga të dyja anët e fletëve të gërshërëve me furçë me tela, fshijeni me një leckë dhe më pas aplikoni te fletët e gërshërëve vaj me viskozitet të ulët (vaj makinerie ose vaj lubrifikues të llojit me sprucim).
► Fig.33

VINI RE: Mos i lani fletët e gërshërëve me ujë. Duke vepruar kështu mund të shkaktohet ndryshkje ose dëmtim i veglës.

VINI RE: Papastërtitë dhe gërryerja shkaktojnë fërkim të tepërt të fletës dhe shkurtojnë kohën e funksionimit për çdo karikim baterie.

Ruajtja

Vrima e grepit në pjesën e poshtme të veglës është e përshtatshme për varjen e veglës te një gozhdë ose vidë në mur.
Vendosni kapakun e fletëve në fletët e gërshërëve në mënyrë që fletët të mos jenë të ekspozuara. Ruajeni veglën larg fëmijëve. Ruajeni veglën në vende që nuk janë të ekspozuara ndaj lagështirës dhe shiut.
► Fig.34: 1. Vrima

Konsumimi i fletëve të gërshërëve

VINI RE: Nëse fletët e gërshërëve janë të deformuara shumë nga konsumimi, ndërroni fletët e gërshërëve me të reja.

1. Instaloni kutinë e baterisë në vegël.
2. Ndizni dhe nisni veglën në mënyrë që fleta e sipërme dhe fleta e poshtme të pozicionohen në formë të alternuar.
► Fig.35
3. Fikeni veglën dhe hiqni kutinë e baterisë nga vegla.
4. Hiqni vidën dhe më pas hiqni kapësin e degëve.
► Fig.36: 1. Vida 2. Kapësi i degëve
5. Vendoseni këndin e limës në 45° (për UH004G/UH005G/UH008G/UH009G) apo 50° (për UH006G/UH007G), dhe lëmoni fletën e sipërme nga 3 drejtime me limë.
► Fig.37: (1) Lima (2) 45° ose 50°

▲KUJDES: Përpara lëmimit të fletëve të gërshërëve, sigurohuni që vegla të jetë e fikur dhe kutia e baterisë të jetë hequr nga vegla.

6. Vendoseni veglën me kokë poshtë, më pas hiqni ciftat nga fletët e gërshërëve me gurin e lëmimit.
► Fig.38: 1. Guri i lëmimit
7. Vendoseni këndin e limës në 45° (për UH004G/UH005G/UH008G/UH009G) apo 50° (për UH006G/UH007G), dhe lëmoni fletën e poshtme nga 3 drejtime me limë.
8. Kthejeni veglën në pozicionin normal, më pas hiqni ciftat nga fletët e gërshërëve me gurin e lëmimit.
9. Bashkoheni kapësin e degëve duke shtrënguar vidën.

Lubrifikimi me graso

Intervali i lubrifikimit: Çdo 50 orë pune

1. Hiqni bulonin nga vrima për lubrifikim.
► Fig.39: 1. Buloni
2. Hiqni kapakun nga ena e graso. Bashkërenditni daljen e enës së graso me vrimën në kapak, më pas shtypeni daljen e enës së graso në vrimë.
► Fig.40: 1. Ena e graso 2. Vrima
3. Aplikoni grason në vegël (rreth 5 g si udhëzim).
4. Hiqni enën e graso.
5. Shtrengoni bulonin.

NDREQJA E DEFEKTEVE

Përpara se të kërkonti riparime bëni inspektimet tuaja. Nëse zbuloni ndonjë problem që nuk shpjegohet në manual, mos u mundoni të çmontoni veglën. Por për riparime drejtojuni Qendrave të Autorizuara të Shërbimit Makita, duke përdorur gjithmonë pjesë zëvendësuese Makita.

Gjendja anormale	Shkaku i mundshëm (keqfunksionimi)	Zgjidhja
Motori nuk punon.	Kutia e baterisë nuk është instaluar.	Instaloni kutinë e baterisë.
	Problem me baterinë (nën tension)	Rikarikoni baterinë. Nëse rikarikimi nuk është efikas, zëvendësoni baterinë.
	Sistemi i lëvizjes nuk funksionon mirë.	Kërkojini qendrës lokale të autorizuar të shërbimit që ta riparojë.
Motori ndali punën pas një përdorimi të vogël.	Niveli i karikimit të baterisë është i ulët.	Rikarikoni baterinë. Nëse rikarikimi nuk është efikas, zëvendësoni baterinë.
	Mbinxehja.	Ndaloni veglën që të ftohet.
Vegla nuk arrin RPM maksimale.	Bateria nuk është instaluar mirë.	Instaloni kutinë e baterisë siç përshkruhet në këtë manual.
	Fuqia e baterisë bie.	Rikarikoni baterinë. Nëse rikarikimi nuk është efikas, zëvendësoni baterinë.
	Sistemi i lëvizjes nuk funksionon mirë.	Kërkojini qendrës lokale të autorizuar të shërbimit që ta riparojë.
Fletët e gërshërëve nuk lëvizin: ⇒ ndalojeni menjëherë makinerinë!	Kanë ngecur objekte të huaja mes fletëve të gërshërëve.	1. Përdorni butonin e rrotullimit mbrapsht. 2. Fikeni veglën dhe hiqni kutinë e baterisë, më pas hiqni objektet e huaja duke përdorur vegla të tilla si pincat.
	Sistemi i lëvizjes nuk funksionon mirë.	Kërkojini qendrës lokale të autorizuar të shërbimit që ta riparojë.
Dridhje jonormale: ⇒ ndalojeni menjëherë makinerinë!	Fletët e gërshërëve janë thyer, përthyer ose konsumuar.	Zëvendësoni fletët e gërshërës.
	Sistemi i lëvizjes nuk funksionon mirë.	Kërkojini qendrës lokale të autorizuar të shërbimit që ta riparojë.
Fletët e gërshërëve dhe motori nuk ndalojnë: ⇒ Hiqni menjëherë baterinë!	Keqfunksionim elektrik.	Hiqni baterinë dhe kërkojini qendrës lokale të autorizuar të shërbimit që ta riparojë.

AKSESORË OPSIONALE

⚠️KUJDES: Këta aksesori ose shtojca rekomandohen për përdorim me veglën Makita të përcaktuar në këtë manual. Përdorimi i aksesorëve apo shtojcave të tjera ndryshe nga këto mund të përbëjë rrezik lëndimi. Aksesorët ose shtojcat përdorini vetëm për qëllimin e tyre të përcaktuar.

Nëse keni nevojë për më shumë të dhëna në lidhje me aksesorët, pyesni qendrën vendore të shërbimit të Makita-s.

- Grupi i fletëve të gërshërëve
- Kapaku i fletës së gërshërëve
- Mbledhësi i ashklave
- Ena e grasos
- Bateri dhe ngarkues origjinal Makita

SHËNIM: Disa artikuj të listës mund të përfshihen në paketën e veglës si aksesori standardë. Ato mund të ndryshojnë nga njëri shtet në tjetrin.

СПЕЦИФИКАЦИИ

Модел:	UH004G	UH005G	UH006G
Дължина на острието	600 мм	750 мм	600 мм
Работни движения в минута	2 000 / 3 600 / 5 000 мин ⁻¹		2 000 / 3 000 / 4 000 мин ⁻¹
Обща дължина	1 120 мм	1 263 мм	1 123 мм
Номинално напрежение	Постоянно напрежение 36 V – 40 V макс.		
Нетно тегло	4,3 - 4,9 кг	4,5 - 5,1 кг	4,4 - 5,0 кг
Степен на защита	IPX4		

Модел:	UH007G	UH008G	UH009G
Дължина на острието	750 мм	600 мм	750 мм
Работни движения в минута	2 000 / 3 000 / 4 000 мин ⁻¹	2 000 / 3 600 / 5 000 мин ⁻¹	
Обща дължина	1 274 мм	1 120 мм	1 262 мм
Номинално напрежение	Постоянно напрежение 36 V – 40 V макс.		
Нетно тегло	4,6 - 5,2 кг	4,3 - 4,9 кг	4,4 - 5,0 кг
Степен на защита	IPX4		

- Поради нашата непрекъсната научно-развойна дейност посочените тук спецификации могат да бъдат променени без предизвестие.
- Спецификациите може да са различни в различните държави.
- Теглото може да се различава в зависимост от принадлежността(ите), включително акумулаторната батерия. Най-леката и най-тежката комбинация в съответствие с процедурата на ЕРТА 01/2014 са показани в таблицата.

Приложима акумулаторна батерия и зарядно устройство

Акумулаторна батерия	BL4020* / BL4025* / BL4040* / BL4050F *: Препоръчителна батерия
Зарядно устройство	DC40RA / DC40RB / DC40RC

- Някои от акумулаторните батерии и зарядните устройства, посочени по-горе, може да не са налични в зависимост от региона на местоживеене.

▲ ПРЕДУПРЕЖДЕНИЕ: Използвайте само посочените по-горе акумулаторни батерии и зарядни устройства. Използването на други акумулаторни батерии и зарядни устройства може да причини нараняване и/или пожар.

Препоръчителен кабел за свързване към захранващ източник

Преносим захранващ модул	PDC01 / PDC1200
--------------------------	-----------------

- Кабелът за свързване към захранващия(те) източник(ци), посочен(и) по-горе, може да не е наличен в зависимост от региона на местоживеене.
- Преди да използвате кабела за свързване към захранващ източник, прочетете инструкциите и предупредителните надписи, поставени на изделията.

Символи

По-долу са описани символите, които може да се използват за тази машина. Задължително е да се запознаете с техните значения, преди да пристъпите към работа.



Използвайте предпазни средства за очите.



ОПАСНОСТ - Дръжте ръцете си далеч от острието.



Прочетете ръководството за експлоатация.



Само за страни от ЕС
 Поради наличието на опасни компоненти в оборудването отпадъците от електрическо и електронно оборудване, акумулатори и батерии може да имат отрицателно въздействие върху околната среда и човешкото здраве. Не изхвърляйте електрически и електронни уреди или батерии с битовите отпадъци! Съгласно Европейската директива за отпадъците от електрическо и електронно оборудване и акумулатори и батерии и отпадъци от акумулатори и батерии и нейното адаптиране към националното законодателство, отпадъците от електрическо и електронно оборудване, батерии и акумулатори трябва да се събират отделно и да се доставят до отделен събирателен пункт за отпадъци, функциониращ съгласно наредбите за опазване на околната среда. Това е указано чрез символ на зачертана с кръст кофа на колелца, поставен върху оборудването.



Гарантирано ниво на звукова мощност съгласно директивата на ЕС за шумовите емисии на съоръжения, предназначени за употреба извън сградите.



Ниво на звукова мощност съгласно Регламента за управление на шума на Нов Южен Уелс, Австралия

Предназначение

Инструментът е предназначен за подрязване храсти.

Шум

Приложим стандарт : EN62841-4-2

Модел	Ниво на звуково налягане		Ниво на звукова мощност	
	L _{рА} (dB(A))	Коефициент на неопределеност K (dB (A))	L _{WA} (dB(A))	Коефициент на неопределеност K (dB (A))
UH004G	85	3	96	3
UH005G	86	3	97	3
UH006G	81	3	92	3
UH007G	81	3	92	3
UH008G	82	3	93	3
UH009G	83	3	94	3

ЗАБЕЛЕЖКА: Обявената(ите) стойност(и) на шумовите емисии е(са) измерена(и) в съответствие със стандартни методи за изпитване и може да се използва(т) за сравняване на инструменти.

ЗАБЕЛЕЖКА: Обявеното(ите) стойност(и) на шумови емисии може да се използва(т) също и за предварителна оценка на вредното въздействие.

⚠ ПРЕДУПРЕЖДЕНИЕ: Използвайте предпазни средства за слуха.

⚠ ПРЕДУПРЕЖДЕНИЕ: Нивото на шума при работа с електрическия инструмент може да се различава от обявената(ите) стойност(и) в зависимост от начина на използване на инструмента, по-специално какъв детайл се обработва.

⚠ ПРЕДУПРЕЖДЕНИЕ: Задължително определете предпазни мерки за защита на оператора въз основа на оценка на риска в реални работни условия (като се вземат предвид всички етапи на работния цикъл, като например момента на изключване на инструмента, работата на празен ход, както и времето на задействане).

Вибрации

Общата стойност на вибрациите (сума от три осови вектора), определена съгласно EN62841-4-2:

Модел	Предна ръкохватка		Задна ръкохватка	
	ah (m/s ²)	Коефициент на неопределеност K (m/s ²)	ah (m/s ²)	Коефициент на неопределеност K (m/s ²)
UH004G	2,9	1,5	2,0	1,5
UH005G	3,1	1,5	2,7	1,5
UH006G	3,0	1,5	2,4	1,5
UH007G	3,4	1,5	3,1	1,5
UH008G	3,1	1,5	2,4	1,5
UH009G	3,2	1,5	2,5	1,5

ЗАБЕЛЕЖКА: Обявената(ите) обща(и) стойност(и) на вибрациите е(са) измерена(и) в съответствие със стандартни методи за изпитване и може да се използва(т) за сравняване на инструменти.

ЗАБЕЛЕЖКА: Обявената(ите) обща(и) стойност(и) на вибрациите може да се използва(т) също и за предварителна оценка на вредното въздействие.

▲ ПРЕДУПРЕЖДЕНИЕ: Нивото на вибрациите при работа с електрическия инструмент може да се различава от обявената(ите) стойност(и) в зависимост от начина на използване на инструмента, по-специално какъв детайл се обработва.

▲ ПРЕДУПРЕЖДЕНИЕ: Задължително определете предпазни мерки за защита на оператора въз основа на оценка на риска в реални работни условия (като се вземат предвид всички етапи на работния цикъл, като например момента на изключване на инструмента, работата на празен ход, както и времето на задействане).

ЕО декларация за съответствие

Само за европейските страни

ЕО декларацията за съответствие е включена като Анекс А към тази инструкция за употреба.

ПРЕДУПРЕЖДЕНИЯ ЗА БЕЗОПАСНОСТ

Общи предупреждения за безопасност при работа с електрически инструменти

▲ ПРЕДУПРЕЖДЕНИЕ: Прочетете всички предупреждения, инструкции, илюстрации и спецификации за безопасността, предоставени с този електрически инструмент. При неспазване на изброените по-долу инструкции има опасност от токов удар, пожар и/или тежко нараняване.

Запазете всички предупреждения и инструкции за справка в бъдеще.

Терминът "електрически инструмент" в предупрежденията се отнася за вашия инструмент (с кабел за включване в мрежата) или работещ на батерии (безжичен) електрически инструмент.

Предупреждения за безопасна работа с акумулаторен хрсторез

1. По време на работа дръжте всички части на тялото си далеч от ножа. Не правете опити да чистите отрязания материал или задържате материал, който трябва да бъде отрязан, докато режетещите инструменти са в движение. Ножовете продължават да се движат и след изключването на прекъсвача. Един миг на невнимание по време на работа с хрстореза може да доведе до сериозни наранявания.
2. Пренасяйте хрстореза, като го държите за дръжката със спрян нож и внимавайте да не задействате който и да е превключвател на захранването. Правилното пренасяне на хрстореза ще намали риска от неволно стартиране и получаването в резултат на това телесно нараняване от ножовете.
3. При транспортирани или съхраняване на хрстореза винаги поставяйте капака на ножа. Правилното държане на хрстореза ще намали риска от телесно нараняване от ножовете.
4. Когато почиствате заседнал материал или обслужвате инструмента, уверете се, че всички превключватели на захранването са изключени и батерията е извадена или разкачена. Неочакваното задействане на хрстореза по време на почистване на заседнал материал или обслужване може да доведе до сериозно телесно нараняване.
5. Дръжте хрстореза единствено за изолираните повърхности за хващане, защото има опасност ножът да влезе в контакт със скрити кабели. Ако ножовете докоснат проводник под напрежение, токът може да премине през металните части на хрстореза и да подложи работещия на токов удар.
6. Всички захранващи и други кабели трябва да бъдат извън зоната на рязане. Захранващите и други кабели може да бъдат скрити в живия плет и храстите и е възможно да бъдат срязани неволно от ножа.
7. Не използвайте хрстореза при лоши атмосферни условия, особено когато има риск от светкавици. Това намалява риска да бъдете ударени от светкавица.

Допълнителни инструкции за безопасност

Подготовка

1. Преди да работите с инструмента, проверете живия плет и храстите за наличие на чужди предмети, например телени оградни или скрити кабели.
2. С инструмента не трябва да работят деца и младежи под 18-годишна възраст. Младежи над 16-годишна възраст може да бъдат освободени от това ограничение, ако преминават обучение под надзора на специалист.
3. Потребители, които ще използват инструмента за първи път, трябва първоначално да бъдат обучени за работа с инструмента от опитен потребител.

4. Използвайте инструмента само ако сте в добро физическо състояние. Ако сте уморени, вниманието Ви е намалено. Бъдете особено внимателни в края на работния ден. Изпълнявайте всички работни дейности спокойно и внимателно. Потребителят носи отговорност за всички щети, нанесени на трети страни.
5. Никога не работете с инструмента, когато сте под влиянието на алкохол, наркотици или лекарства.
6. Работните ръкавици от здрава кожа са неотменима част от базовото оборудване на инструмента и трябва винаги да бъдат носени при работа с него. Необходимо е да се носят и здрави обувки с подметки, осигуряващи добро сцепление.
7. Преди започване на работа проверете дали инструментът е в добро и безопасно работно състояние. Уверете се, че предназначителите са правилно поставени. Инструментът не трябва да се използва, освен ако не е напълно сглобен.
12. Когато използвате инструмента на глинеста почва, мекър склон или хлъзгава повърхност, внимавайте къде стъпвате.
13. Избягвайте работи при лоши условия, които могат да доведат до повишена умора за потребителя.
14. Не използвайте инструмента в лошо време с ограничена видимост. В противен случай това може да доведе до падане или неправилна работа поради намалена видимост.
15. Не потапяйте инструмента в локви.
16. Не оставяйте инструмента без наблюдение на открито под дъжда.
17. Отстранявайте мокрите листа или замърсяванията полепнали към смукателната камера (вентилационния прозорец), когато вали дъжд.
18. Не използвайте инструмента в сняг.

Безопасност при работа с електрически ток и акумулаторната батерия

Работа

1. По време на работа дръжте здраво инструмента с две ръце.
2. Инструментът е предназначен за използване от оператор, стъпил на земята. Не използвайте инструмента, докато сте стъпили на стълби или други нестабилни опори.
3. **ОПАСНОСТ** - Дръжте ръцете далеч от диска. Допирът до диска ще доведе до сериозни наранявания.
4. Не използвайте инструмента в дъжд или при много мокри или влажни условия. Електромоторът не е водоустойчив.
5. Преди започване на работа се уверете, че сте застанали в стабилна работна стойка.
6. Не оставяйте инструмента да работи излишно на празен ход.
7. При контакт на остриетата с ограда или друг твърд обект незабавно изключете инструмента и извадете акумулаторната батерия. Проверете ножовете за повреди и ако са повредени, ги заменете незабавно.
8. Преди проверка на остриетата, поправка на повреди или почистване на задръстен материал в остриетата, винаги изключвайте инструмента и изваждайте акумулаторната батерия.
9. Никога не насочвайте остриетата на ножа към себе си или към други хора.
10. Ако дискете спрат да се движат поради заклещване на чужди предмети между тях по време на работа, изключете инструмента и извадете акумулаторната батерия, след което извадете чуждите предмети посредством инструменти, например клещи. Изваждането на чуждите предмети с ръка може да доведе до нараняване, тъй като дискете може да се задвижат при изваждането на чуждите предмети.
11. Избягвайте опасни среди. Инструментът да не се използва във влажни или мокри участъци и да не се излага на дъжд. Попадналата в инструмента вода увеличава риска от токов удар.
1. Избягвайте опасни среди. Инструментът да не се използва във влажни или мокри участъци и да не се излага на дъжд. Попадналата в инструмента вода увеличава риска от токов удар.
2. Не изхвърляйте акумулаторната(ите) батерия(и) в огън. Клетките на батерията могат да експлодират. Проверете местните разпоредби за евентуални специални инструкции за унищожаване.
3. Не отваряйте или повреждайте акумулаторната батерия(и). Изтичащият електролит има разяждащо действие и може да увреди очите или кожата. Може да бъде токсичен при поглъщане.
4. Не зареждайте батерията под дъжд или на влажни места.
5. Не зареждайте акумулаторната батерия на открито.
6. Не хващайте зарядното устройство, включително щепсела и изводите му, с мокри ръце.
7. Не сменяйте батерията с мокри ръце.
8. Не сменяйте батерията, когато вали.
9. Не мокрете клемите на батерията с течности, например с вода, и не потапяйте батерията. Не оставяйте батерията под дъжда и не зареждайте, не използвайте и не съхранявайте батерията на влажно или мокро място. Ако клемата се намокри или в батерията попадне течност, може да се получи късо съединение и съществува риск от прегряване, пожар или експлозия.
10. След като извадите батерията от инструмента или зарядното устройство, уверете се, че сте сложили капака на батерията и я съхранявайте на сухо място.
11. Ако акумулаторната батерия се намокри, източете водата от нея и след това я избършете със суха кърпа. Оставете акумулаторната батерия да изсъхне напълно на сухо място, преди да я използвате.

1. Изключете инструмента и извадете акумулаторната батерия преди извършване на операции по поддръжката.
2. При пренасяне на инструмента на друго място, включително и по време на работа, винаги изваждайте акумулаторната батерия и поставяйте капака върху остриетата на ножа. Не носете и не транспортирайте инструмента, когато ножовете се движат. Никога не докосвайте ножовете с ръце.
3. Почиствайте инструмента и особено остриетата след употреба и преди съхраняване на инструмента за продължителни периоди от време. Леко смажете с масло ножовете и поставете капака на ножа.
4. Съхранявайте инструмента с поставен капак на ножовете в сухо помещение. Съхранявайте го на недостъпно за деца място. Никога не съхранявайте инструмента на открито.
5. Не изхвърляйте акумулаторната(ите) батерия(и) в огън. Клетките на батерията могат да експлодират. Проверете местните разпоредби за евентуални специални инструкции за унищожаване.
6. Не отваряйте или повреждайте акумулаторната батерия(и). Изтичащият електролит има разяждащо действие и може да увреди очите или кожата. Може да бъде токсичен при поглъщане.
7. Не зареждайте батерията под дъжд или на влажни места.
8. Не мийте инструмента с вода с високо налягане.
9. Когато миете инструмента, не оставяйте водата да влезе в електрически механизъм, например в батерията, двигателя и изводите.
10. Извършвайте проверка или техническо обслужване на място, където можете да избегнете дъжда.
11. След използване на инструмента, отстранете полепналите замърсявания и го подсушете напълно, преди да го приберете за съхранение. В зависимост от сезона или района съществува риск от неизправност поради замръзване.
12. Когато съхранявате инструмента, избягвайте пряката слънчева светлина и дъжд и го съхранявайте на място, което не е горещо или влажно.

ЗАПАЗЕТЕ НАСТОЯЩИТЕ ИНСТРУКЦИИ.

▲ ПРЕДУПРЕЖДЕНИЕ: НЕ позволявайте комфорта от познаването на продукта (придобит при дългата му употреба) да замени стриктното спазване на правилата за безопасност за въпросния продукт. НЕПРАВИЛНАТА УПОТРЕБА и неспазването на правилата за безопасност, посочени в настоящото ръководство за експлоатация, може да доведе до тежки наранявания.

Важни инструкции за безопасност за акумулаторната батерия

1. Преди да използвате акумулаторната батерия, прочетете всички инструкции и предупредителни маркировки на (1) зарядното устройство за батериите, (2) за батериите и (3) за използвания батериите продукт.
2. Не разглобявайте и не променяйте акумулаторната батерия. Това може да предизвика пожар, прегряване или взрив.
3. Ако мощността на машината намалее много, веднага спрете да работите. Това може да доведе до риск от прегряване, до възможни изгаряния и даже до експлозии.
4. Ако в очите ви попадне електролит, изплакнете ги с чиста вода и веднага потърсете лекарска помощ. Това може да доведе до загуба на зрението ви.
5. Не давайте на късо акумулаторните батерии:
 - (1) Не докосвайте клемите с проводими материали.
 - (2) Избягвайте съхраняването на акумулаторните батерии в контейнер с други метални предмети като пирони, монети и други подобни.
 - (3) Не излагайте акумулаторните батерии на вода или дъжд.Закъсяването на акумулаторна батерия може да доведе до протичане на много силен ток, до прегряване, до възможни изгаряния и даже до разпадане на батерията.
6. Не съхранявайте и не използвайте инструмента и акумулаторните батерии на места, където температурата може да достигне или надмине 50 °C (122 °F).
7. Не изгаряйте акумулаторните батерии даже и ако те са сериозно повредени или напълно износени. Акумулаторната батерия може да експлодират в огън.
8. Не забивайте пирони, не режете, не смачквайте, не хвърляйте, не изпускате и не удряйте в твърд предмет акумулаторната батерия. Това поведение може да предизвика пожар, прегряване или взрив.
9. Не използвайте повредени акумулаторни батерии.
10. Съдържащите се литиево-йонни акумулаторни батерии са обект на изискванията на законодателството за опасни стоки. При търговски превози, напр. от трети страни, спедитори, трябва да се спазват специални изисквания за опаковане и етикетирание. За подготовка на артикула, който трябва да бъде изпратен, е необходима консултация с експерт по опасните материали. Моля, спазвайте и евентуално по-подробните национални разпоредби. Запелете с лента или покрийте откритите контакти и опаковайте акумулаторната батерия по такъв начин, че да не може да се премества в опаковката.
11. При изхвърляне на акумулаторната батерия я извадете от инструмента и я изхвърлете на подходящо място. Спазвайте местните разпоредби за изхвърляне на акумулаторни батерии.

12. Използвайте батериите само с продуктите, определени от Makita. Поставянето на батериите към неодобрени продукти може да предизвика пожар, прегряване, взрив или изтичане на електролит.
13. Ако инструментът няма да се използва продължително време, батерията трябва да се извади от него.
14. По време на и след употреба акумулаторната батерия може да поеме топлина, която може да причини изгаряния или нискотемпературни изгаряния. Внимавайте, когато боравите с горещите акумулаторни батерии.
15. Не докосвайте клемата на инструмента веднага след употреба, тъй като е възможно да е достатъчно нагрята, за да предизвика изгаряния.
16. Не позволявайте стружки, прах или почва да полепват по клемите, отворите и каналите на акумулаторната батерия. Това може да доведе до лоши работни характеристики или повреда на инструмента или акумулаторната батерия.
17. Освен ако инструментът поддържа използването в близост до високоволтови електропроводи, не използвайте акумулаторната батерия близо до високоволтови електропроводи. Това може да доведе до неизправност или повреда на инструмента или акумулаторната батерия.
18. Пазете батерията от деца.

ЗАПАЗЕТЕ НАСТОЯЩИТЕ ИНСТРУКЦИИ.

⚠ВНИМАНИЕ: Използвайте само оригинални акумулаторни батерии на Makita. При използване на различни от акумулаторните батерии на Makita или стари акумулаторни батерии може да се получи пръскане на акумулаторната батерия, което да доведе до пожар, нараняване или повреда. Това също ще анулира гаранцията на Makita за инструмента и зарядното устройство Makita.

Съвети за поддържане на максимално дълъг живот на акумулаторните батерии

1. Зареждайте акумулаторните батерии, преди те да са се разреждали напълно. Когато забележите, че мощността на инструмента намалява, винаги спирайте работата с инструмента и заредете акумулаторната батерия.
2. Никога не презареждайте напълно заредена акумулаторна батерия. Презарядът скъсява експлоатационния живот на батерията.
3. Зареждайте акумулаторната батерия при стайна температура от 10 °C – 40 °C (50 °F – 104 °F). Оставете заргетите акумулаторни батерии да се охладят, преди да ги зареждате.
4. Когато не използвате акумулаторната батерия, извадете я от инструмента или зарядното устройство.
5. Заредете акумулаторната батерия, ако не сте го използвали дълъг период от време (повече от шест месеца).

ОПИСАНИЕ НА ФУНКЦИТЕ

⚠ВНИМАНИЕ: Винаги проверявайте дали инструментът е изключен и касетата с акумулаторната батерия е извадена, преди да регулирате или проверявате дадена функция на инструмента.

Поставяне и изваждане на акумулаторната батерия

⚠ВНИМАНИЕ: Винаги изключвайте инструмента преди поставяне или изваждане на акумулаторната батерия.

⚠ВНИМАНИЕ: Когато инсталирате или изваждате акумулаторната батерия, дръжте здраво инструмента и акумулаторната батерия. Ако не държите здраво инструмента и акумулаторната батерия, те могат да се изплъзнат от ръцете ви и да доведат до повреждане на инструмента и акумулаторната батерия или нараняване.

- **Фиг.1:** 1. Червен индикатор 2. Бутон
3. Акумулаторна батерия

За да извадите акумулаторната батерия, я плъзнете извън инструмента, плъзгайки същевременно бутона в предната част на акумулаторната батерия.

За да поставите акумулаторната батерия, изравнете езичето на акумулаторната батерия с жлеба в корпуса и го плъзнете на мястото му. Придвижвайте я по протежението на жлеба, докато не се намести с леко щракване. В случай че виждате червения индикатор, както е показано на фигурата, тя не е фиксирана напълно на мястото си.

⚠ВНИМАНИЕ: Винаги вмъквайте акумулаторната батерия докрай, така че червеният индикатор да се скрие. В противен случай тя може неволно да изпадне от инструмента, което може да нарани вас или някого около вас.

⚠ВНИМАНИЕ: Не инсталирайте акумулаторната батерия със сила. Ако батерията не се движи свободно, тя не е била поставена правилно.

Индикация на оставащия капацитет на акумулаторната батерия

Натиснете бутона за проверка на акумулаторната батерия за показване на оставащия заряд на батерията. Светлинните индикатори ще светнат за няколко секунди.

- **Фиг.2:** 1. Светлинни индикатори 2. Бутон за проверка

Светлинни индикатори			Оставащ заряд на батерията
Свети	Изкл.	Мига	
			75% до 100%
			Заредете батерията.
			Батерията може да не работи правилно.

ЗАБЕЛЕЖКА: В зависимост от условията на употреба и околната температура е възможно показанията леко да се различават от действителния капацитет.

ЗАБЕЛЕЖКА: Първият (краен ляв) светлинен индикатор ще мига, когато системата за защита на батерията функционира.

Система за защита на инструмента / акумулаторната батерия

Инструментът е оборудван със система за защита на инструмента/акумулаторната батерия. Тази система автоматично прекъсва захранването към електромотора, за да осигури по-дълъг живот на инструмента и акумулаторната батерия. Инструментът ще спре автоматично по време на работа, ако инструментът се намира в едно от следните условия:

► **Фиг.3:** 1. Предупредителна лампа

Предупредителна лампа		Състояние
Цвят	● Вкл. ● Мига	
Зелено		Претоварване
Червено	(инструмент) / (батерия)	Прегряване
Червено		Прекалено разреждане

БЕЛЕЖКА: В зависимост от условията на употреба инструментът автоматично спира без каквато и да е индикация, ако в инструмента се заплетат клони или отпадъци. В такъв случай изключете инструмента и извадете акумулаторната батерия, след което отстранете заплетените клони или отпадъци, като използвате например клещи. След отстраняване на клоните или отпадъците, поставете акумулаторната батерия и включете отново инструмента.

Защита срещу претоварване

Ако инструментът или батерията са претоварени от захванати клони или други изрезки, инструментът спира работа автоматично, а предупредителната лампа започва да мига в зелено.

В този случай изключете инструмента и спрете операцията, която претоварва инструмента. След това отново включете инструмента, за да продължите.

Защита срещу прегряване за инструмента или акумулаторната батерия

Ако инструментът или акумулаторната батерия прегреят, инструментът спира автоматично. Когато инструментът е прегрял, предупредителната лампа свети в червено. Когато акумулаторната батерия е прегряла, предупредителната лампа мига в червено. Оставете инструмента и/или батерията да изстинат, преди да го включите отново.

Защита срещу прекомерно разреждане

Когато капацитетът на акумулаторната батерия спадне, инструментът автоматично спира да работи и предупредителната лампа започва да мига в червено.

Ако инструментът не работи дори при задействане на превключвателите му, извадете акумулаторната батерия от него и я заредете.

БЕЛЕЖКА: Ако инструментът спре поради причина, която не е описана по-горе, вижте раздела за отстраняване на неизправности.

Настройка на ъгъла на ръкохватката

ВНИМАНИЕ: Винаги проверявайте дали ръкохватката е фиксирана в желаното положение преди работа.

ВНИМАНИЕ: Не натискайте лоста, за да отключите ръкохватката, докато натискате пусковия прекъсвач. Не натискайте пусковия прекъсвач, докато натискате лоста и въртите ръкохватката. В противен случай може да възникне неизправност на инструмента.

За ъгъл на ръкохватката можете да зададете 0°, 45° или 90° наляво или надясно. За да промените ъгъла на ръкохватката, завъртете я, докато натискате надолу лоста, и след това освободете лоста.

► **Фиг.4:** 1. Лост

Действие на ключа на захранването

▲ ПРЕДУПРЕЖДЕНИЕ: За ваша безопасност този инструмент е оборудван с блокиращ лост, който предотвратява неволното стартиране на инструмента. НИКОГА не използвайте инструмента, ако той се включва, когато просто натиснете лоста на прекъсвача и пусковия прекъсвач, без да сте натиснали блокиращия лост. Отнесете инструмента в упълномощен сервизен център за ремонт ПРЕДИ по-нататъшна употреба.

▲ ПРЕДУПРЕЖДЕНИЕ: НИКОГА не залепвайте с лента и не елиминирайте предназначението и функцията на блокиращия лост.

▲ ПРЕДУПРЕЖДЕНИЕ: Преди да поставите акумулаторната батерия в инструмента, винаги проверявайте дали пусковият прекъсвач и лостът на прекъсвача работят нормално и се връщат в положение „OFF“ (ИЗКЛ.) при освобождаването им. Работа с инструмент с прекъсвач, който не функционира правилно, може да доведе до загуба на контрол и до сериозно телесно нараняване.

▲ ВНИМАНИЕ: Никога не дръжте пръста си на ключа, когато носите инструмента. Инструментът може да се включи неволно и да причини нараняване.

БЕЛЕЖКА: Не дърпайте пусковия прекъсвач силно, без да сте натиснали лоста за блокиране. Това може да доведе до счупване на прекъсвача.

Натиснете главния бутон на захранването, за да включите инструмента. За изключване на инструмента натиснете и задържете главния бутон на захранването, докато индикаторите за обороти изгаснат.

► Фиг.5: 1. Главен ключ за захранването

ЗАБЕЛЕЖКА: Предупредителната лампа започва да мига, ако пусковият прекъсвач е натиснат при неработни състояния. Предупредителната лампа мига, ако включите главния превключвател на захранването, докато натискате лоста за блокиране и пусковия прекъсвач.

ЗАБЕЛЕЖКА: Този инструмент използва функцията за автоматично изключване на захранването. За да избегнете неволно стартиране, главният превключвател на захранването ще се изключи автоматично, когато пусковият прекъсвач не е натиснат за определен период от време след включване на главния превключвател на захранването.

За предотвратяване на неволно натискане на пусковия прекъсвач е осигурен блокиращ лост. За да стартирате инструмента, натиснете блокиращия лост, след което натиснете лоста на прекъсвача и натиснете пусковия прекъсвач. За спиране освободете пусковия прекъсвач.

► Фиг.6: 1. Лост на прекъсвача 2. Блокиращ лост 3. Пусков прекъсвач

Регулиране на оборотите

Можете да изберете оборотите на инструмента чрез кратковременно задействане на главния ключ за захранването. При всяко натискане на главния бутон за захранване, нивото на оборотите ще се променя.

► Фиг.7: 1. Индикатор за обороти 2. Главен ключ за захранването

За UH004G/UH005G/UH008G/UH009G

Индикатор	Режим	Скорост на хода
3  2  1 	Високи	5 000 мин ⁻¹
3  2  1 	Средни	3 600 мин ⁻¹
3  2  1 	Ниски	2 000 мин ⁻¹

За UH006G/UH007G

Индикатор	Режим	Скорост на хода
3  2  1 	Високи	4 000 мин ⁻¹
3  2  1 	Средни	3 000 мин ⁻¹
3  2  1 	Ниски	2 000 мин ⁻¹

Бутон за обръщане на посоката на въртене за отстраняване на отпадъците

▲ ПРЕДУПРЕЖДЕНИЕ: Ако заплетените клони или отпадъци не могат да бъдат отстранени чрез функцията за обръщане на посоката на движение, изключете инструмента и извадете акумулаторната батерия, след което отстранете заплетените клони или отпадъци, като използвате например клещи. Ако не изключите инструмента и не извадите акумулаторната батерия от него, може да се стигне до сериозни наранявания при случайно стартиране. Отстраняването на заплетени клони или отпадъци с ръка може да причини нараняване, тъй като остриетата на ножа може да се задвижат като реакцията на отстраняването.

Инструментът е снабден с бутон за обръщане на посоката на движение за промяна на посоката на движение на ножа. Той се използва само за отстраняване на клони и отпадъци, заплетени в инструмента. За да обърнете посоката на движение на ножа, задействайте за кратко бутона за обръщане на посоката на движение, когато ножът е спрял, след което натиснете лоста на прекъсвача и натиснете пусковия прекъсвач, като същевременно натискате блокиращия лост. Индикаторите за обороти започват да мигат и режещите остриета се задвижват в обратна посока. За да се върнете към нормалната посока на движение, освободете пусковия прекъсвач и изчакайте, докато режещите остриета спрат.

► **Фиг.8:** 1. Индикатор за обороти 2. Бутон за обръщане на посоката на въртене

ЗАБЕЛЕЖКА: Ако заплетените клони или отпадъци не могат да бъдат отстранени, освободете и натиснете отново пусковия прекъсвач, докато се отстранят.

ЗАБЕЛЕЖКА: Ако задействайте за кратко бутона за обръщане на посоката на движение, докато остриетата на ножа все още се движат, инструментът спира и е готов за движение в обратната посока.

Електронна функция

За лесно управление инструментът е оборудван с електронни функции.

- Управление за постоянни обороти
Функцията за управление на оборотите гарантира постоянна скорост на въртене, независимо от натоварването.
- Електрическа спирачка
Този инструмент е оборудван с електрическа спирачка. Ако инструментът неколккратно не успява да спре бързо режещите остриета след освобождаване на пусковия прекъсвач, занесете инструмента за извършване на техническо обслужване в упълномощен сервизен център на Makita.
- Функция за предотвратяване на случайно включване
Дори акумулаторната батерия да се постави при задействан пусков прекъсвач, инструментът няма да започне работа. За да включите инструмента, първо освободете пусковия прекъсвач и след това го натиснете.

СГЛОБЯВАНЕ

⚠ВНИМАНИЕ: Преди да извършите някакви дейности по инструмента, задължително проверете дали той е изключен и акумулаторната батерия е извадена.

⚠ВНИМАНИЕ: Когато сменяте остриетата на ножа, винаги носете ръкавици, за да избегнете пряк контакт на ръцете си с режещите ръбове.

БЕЛЕЖКА: Когато сменяте режещите остриета, не изчиствайте тревата от предавката и ексцентрика.

Монтиране или демонтиране на остриетата на ножа

⚠ВНИМАНИЕ: Монтирайте капака на острието преди демонтаж или монтаж на режещите остриета.

Към вашия инструмент можете да монтирате режещите остриета 600 мм или 750 мм.

1. Поставете инструмента с горната част надолу, след което свалете 6-те болта.

► **Фиг.9:** 1. Болт

2. Отстранете капака и планката.

► **Фиг.10:** 1. Капак 2. Планка

ЗАБЕЛЕЖКА: Планката може да остане в капака.

3. Отстранете задвижващата щанга и лагера.

► **Фиг.11:** 1. Задвижваща щанга 2. Лагер

ЗАБЕЛЕЖКА: Задвижващата щанга може да остане в капака.

4. Свалете 2-та болта, филцовата подложка и пръстените, и след това свалете режещите остриета.

► **Фиг.12:** 1. Филцова подложка 2. Болт 3. Пръстен 4. Остриета на ножа

5. Отстранете капака на ножа.

6. Прикрепете капака на ножа към новите остриета на ножа.

7. Регулирайте ексцентрика така, че 2-та отвора да са центрирани към линията за подравняване.

► **Фиг.13:** 1. Отвор 2. Линия за подравняване

8. Центрирайте изпъкналите части на остриетата на ножа вертикално в една и съща позиция.

► **Фиг.14:** 1. Изпъкнала част

9. Поставете филцовата подложка към остриетата на ножа.

► **Фиг.15:** 1. Филцова подложка

10. Вкарайте издадената част на режещите остриета в малкия отвор на задвижващата щанга, след което центрирайте позицията на филцовата подложка спрямо отворите на инструмента. След това поставете новите пръстени.

► **Фиг.16:** 1. Изпъкнала част 2. Малък отвор 3. Пръстен 4. Филцова подложка

БЕЛЕЖКА: Нанесете малко количество смазка по вътрешната периферия на отвора на задвижващата щанга.

БЕЛЕЖКА: Внимавайте да не загубите втулките.

11. Подравнете отворите на режещите остриета с отворите на инструмента, след което затегнете 2-та болта, за да фиксирате остриетата.

► **Фиг.17:** 1. Болт 2. Отвор

12. Закрепете лагера и задвижващата щанга.

► **Фиг.18:** 1. Задвижваща щанга 2. Малък отвор 3. Лагер

БЕЛЕЖКА: Нанесете малко количество смазка по вътрешната периферия на малкия отвор на задвижващата щанга.

БЕЛЕЖКА: Уверете се, че изпъкналата част на острието на ножа се вмести точно в малкия отвор на задвижващата щанга.

13. Закрепете планката.

► Фиг.19: 1. Изпъкнала част 2. Планка

БЕЛЕЖКА: Уверете се, че изпъкналата част на острието на ножа се вмести точно в отвора на планката.

14. Закрепете капака и затегнете 6-те болта.

► Фиг.20: 1. Болт 2. Капак

БЕЛЕЖКА: Ако остриетата не се движат плавно, те не са зацепени правилно към задвижващите щанги. Монтирайте отново остриетата.

БЕЛЕЖКА: Ако се изнасят други части, различни от остриетата, например задвижващите щанги, полпайте в оторизираните сервисни центрове на Makita за резервни части или ремонт.

Монтиране или демонтиране на колектора за изрезки

Допълнителна принадлежност

ВНИМАНИЕ: Когато монтирате или демонтирате колектора за изрезки, винаги носете ръкавици, за да избегнете пряк контакт на ръцете си с режещите ръбове.

БЕЛЕЖКА:

За УН004G/УН005G/УН006G/УН007G

Капакът на ножа не може да се монтира, ако колекторът за изрезки е монтиран към инструмента. Преди да пренасяте или прибирате за съхранение инструмента, демонтирайте колектора за изрезки, след което монтирайте капака на ножа, за да не остане ножът незащитен.

БЕЛЕЖКА:

За УН004G/УН005G/УН006G/УН007G

Демонтирайте капака на ножа, преди да монтирате колектора за изрезки.

Колекторът за изрезки събира отрязаните листа и прави почистването след това много по-лесно. Може да се монтира от всяка страна на инструмента.

1. Закачете палците на колектора за изрезки към режещите остриета.

► Фиг.21: 1. Палец

2. Подравнете отворите на колектора за изрезки с винтовете на режещите остриета и след това прикрепете здраво колектора за изрезки към режещите остриета.

► Фиг.22: 1. Отвор

БЕЛЕЖКА: Колекторът за изрезки не трябва да покрива приспособлението за хващане на клони.

► Фиг.23: 1. Приспособление за хващане на клони

За демонтиране на колектора за изрезки натиснете лостовите, за да освободите палците.

► Фиг.24: 1. Лост

БЕЛЕЖКА: Никога не се опитвайте да демонтирате колектора за изрезки с прилагане на прекомерна сила, когато куките му са фиксирани към режещите остриета.

Експлоатация

ПРЕДУПРЕЖДЕНИЕ: Дръжте ръцете си далеч от остриетата на ножа.

ВНИМАНИЕ: Доколкото е възможно, избягвайте работа с инструмента при много горещо време. При работа с инструмента обръщайте внимание на вашето физическо състояние.

ВНИМАНИЕ: По време на подрязване внимавайте да не влезете в случаен контакт с метална ограда или други твърди обекти. Остриетата на ножа може да се счупят и да причинят нараняване.

ВНИМАНИЕ: Не допускайте режещите остриета да влизат в контакт със земята. Инструментът може да отскочи и да причини нараняване.

ВНИМАНИЕ: Прекомерното протягане с хростореза, особено от стълба, е изключително опасно. Не работете, застанали върху платформа, която се клати или е нестабилна.

БЕЛЕЖКА: Не опитвайте да режете клони с инструмента, които са по-дебели от 10 мм в диаметър. Преди да използвате инструмента, предварително подрежете клоните на 10 см под височината на рязане с резачките за клони.

► Фиг.25: (1) Височина на рязане (2) 10 см

БЕЛЕЖКА: Не отрязвайте мъртви дървета или подобни твърди обекти. Това може да повреди инструмента.

БЕЛЕЖКА: Не подрязвайте трева и плевели, използвайки остриетата на ножа. Остриетата на ножа може да се заплетат в тревата или плевелите.

Дръжте инструмента с две ръце, натиснете лоста на прекъсвача и пуковия прекъсвач, като същевременно натискате блокиращия лост, и придвижвайте напред инструмента.

► Фиг.26

За основна операция наклонете остриетата на ножа по посока на подрязването и внимателно и бавно го движете напред със скорост от 3 до 4 секунди на метър.

► Фиг.27

За да подкастрирете върха на храста равно, вържете връв на желаната височина и подрязвайте по нея.

► Фиг.28

Ако колекторът за изрезки е монтиран към остриетата на ножа, той събира отрязаните листа и прави почистването след това много по-лесно.

► Фиг.29

За равно рязане на страните на живия плет, режете от долу нагоре.

► Фиг.30

Когато при подрязването искате да получите кръгла форма (подрязване на чешпир, рододендрон и др.), подрязвайте от корена към върха, за да се получи красив завършек.

► Фиг.31

ПОДДРЪЖКА

⚠ВНИМАНИЕ: Преди да проверявате или извършвате поддръжка на инструмента, се уверете, че той е изключен и акумулаторната батерия е извадена.

За да се поддържа БЕЗОПАСНОСТТА и НАДЕЖДНОСТТА на продукта, ремонтите, поддръжката или регулирането трябва да се извършват от упълномощен сервиз или фабрични сервизни центрове на Makita, като винаги трябва да използвате резервни части от Makita.

Почистване на инструмента

Почистете инструмента, като избършете праха със суха кърпа или кърпа, напоена с вода и миеш препарат и изстискана.

БЕЛЕЖКА: Не използвайте бензин, нафта, разреждател, спирт и др. подобни. Това може да причини обезцветяване, деформация или пукнатини.

Поддръжка на остриетата на ножа

Преди да пристъпите към работа или веднъж на час по време на работа, нанесете нисковискозитетно масло (машинно масло или смазочно масло във вид на спрей) върху остриетата на ножа.

► Фиг.32

След работа отстранете праха от двете страни на остриетата на ножа с телена четка, забършете ги с кърпа и след това нанесете нисковискозитетно масло (машинно масло или смазочно масло във вид на спрей) върху остриетата на ножа.

► Фиг.33

БЕЛЕЖКА: Не мийте остриетата на ножа с вода. Това може да доведе до образуване на ръжда или повреждане на инструмента.

БЕЛЕЖКА: Замърсяванията и корозията предизвикват прекомерно триене на острието и скъсяват времето за работа с едно зареждане на батерията.

Съхранение

Отворът за кука от долната страна на инструмента е удобен за окачване на инструмента на пирон или винт на стената. Поставете капака за острието така, че режещите остриета да не са открити. Съхранявайте инструмента извън обсега на деца. Съхранявайте инструмента на място, което не е изложено на влага или дъжд.

► Фиг.34: 1. Отвор

Заточване на остриетата на ножа

БЕЛЕЖКА: Ако остриетата на ножа са значително деформирани от заточването, сменете ги с нови.

1. Монтирайте акумулаторната батерия към инструмента.
2. Включете и стартирайте инструмента така, че горното и долното острие да се позиционират последователно.
► Фиг.35
3. Изключете инструмента и извадете акумулаторната батерия от инструмента.
4. Отстранете винта и след това демонтирайте приспособлението за хващане на клони.
► Фиг.36: 1. Винт 2. Приспособление за хващане на клони
5. Настройте ъгъла на пилата на 45° (за УН004G/УН005G/УН008G/УН009G) или 50° (за УН006G/УН007G) и с нея заточете горното острие от 3 посоки.
► Фиг.37: (1) Пила (2) 45° или 50°

⚠ВНИМАНИЕ: Преди заточване на остриетата на ножа, винаги проверявайте дали инструментът е изключен и акумулаторната батерия е извадена от него.

6. Поставете инструмента с горната част надолу, след което отстранете стружките от остриетата на ножа с помощта на шлифовъчния камък за заточване.
► Фиг.38: 1. Шлифовъчен камък за заточване
7. Настройте ъгъла на пилата на 45° (за УН004G/УН005G/УН008G/УН009G) или 50° (за УН006G/УН007G) и с нея заточете долното острие от 3 посоки.
8. Върнете инструмента в нормално положение и отстранете стружките от остриетата на ножа с помощта на шлифовъчния камък за заточване.
9. Поставете приспособлението за хващане на клони, като затегнете винта.

Смазване със смазка

Интервал на смазване: На всеки 50 работни часа

1. Отстранете болта от отвора за смазване.
► Фиг.39: 1. Болт
2. Свалете капачката от съда със смазка. Подравнете изхода на съда със смазка с отвора на капачката и след това притиснете изхода на съда със смазка към отвора.
► Фиг.40: 1. Съд със смазка 2. Отвор
3. Нанесете смазка към инструмента (Приблизително 5 г).
4. Отстранете съда със смазка.
5. Затегнете болта.

ОТСТРАНЯВАНЕ НА НЕИЗПРАВНОСТИ

Преди да заявите ремонт, сами извършете проверка. Ако установите проблем, който не е обяснен в ръководството, не се опитвайте да разглобявате инструмента. Вместо това го занесете в някой от оторизирани сервиси на Makita, които винаги използват за ремонтите резервни части от Makita.

Състояние на неизправност	Възможно причина (неизправност)	Мерки за отстраняване
Двигателят не работи.	Не е инсталирана акумулаторна батерия.	Инсталирайте акумулаторната батерия.
	Проблем с батерията (ниско напрежение)	Заредете акумулаторната батерия. Ако зареждането не е ефективно, сменете акумулаторната батерия.
	Задвижващата система не работи нормално.	Обърнете се към местния упълномощен сервис за извършване на ремонт.
След кратко използване, двигателят спира да работи.	Нивото на заряда на акумулатора е ниско.	Заредете акумулаторната батерия. Ако зареждането не е ефективно, сменете акумулаторната батерия.
	Прегряване.	Спрете работата с уреда, за да може той да се охлади.
Инструментът не може да достигне максималните обороти.	Акумулаторната батерия е инсталирана неправилно.	Поставете акумулаторната батерия, както е описано в настоящото ръководство.
	Енергията на батерията спада.	Заредете акумулаторната батерия. Ако зареждането не е ефективно, сменете акумулаторната батерия.
	Задвижващата система не работи нормално.	Обърнете се към местния упълномощен сервис за извършване на ремонт.
Режещите остриета не се движат: ⇒ спрете веднага машината!	Между режещите остриета са захванати чужди предмети.	1. Използвайте бутона за обръщане на посоката на въртене. 2. Изключете инструмента и извадете акумулаторната батерия, след което отстранете чуждите предмети, като използвате инструменти, например клещи.
	Задвижващата система не работи нормално.	Обърнете се към местния упълномощен сервис за извършване на ремонт.
Ненормални вибрации: ⇒ спрете веднага машината!	Остриетата са счупени, огънати или износени.	Сменете режещите остриета.
	Задвижващата система не работи нормално.	Обърнете се към местния упълномощен сервис за извършване на ремонт.
Остриета и моторът не могат да спрат: ⇒ Незабавно извадете акумулаторната батерия!	Неизправност с електроенергията.	Свалете акумулаторната батерията и се обърнете към местния упълномощен сервис за извършване на ремонт.

ДОПЪЛНИТЕЛНИ АКСЕСОАРИ

⚠ ВНИМАНИЕ: Препоръчва се използването на тези аксесоари или крайници с вашия инструмент Makita, описан в настоящото ръководство. Използването на други аксесоари или крайници може да доведе до опасност от телесни повреди. Използвайте съответния аксесоар или крайник само по предназначение.

Ако имате нужда от помощ за повече подробности относно тези аксесоари, се обърнете към местния сервисен център на Makita.

- Блок на режешо острие
- Капак на режешо острие
- Колектор за изрезки
- Съд със смазка
- Оригинална акумулаторна батерия и зарядно устройство на Makita

ЗАБЕЛЕЖКА: Някои артикули от списъка може да са включени в комплекта на инструмента, като стандартни аксесоари. Те може да са различни в различните държави.

SPECIFIKACIJE

Model:	UH004G	UH005G	UH006G
Dužina oštrice	600 mm	750 mm	600 mm
Broj udara po minuti	2.000 / 3.600 / 5.000 min ⁻¹		2.000 / 3.000 / 4.000 min ⁻¹
Ukupna dužina	1.120 mm	1.263 mm	1.123 mm
Nazivni napon	DC 36 V - 40 V		
Neto težina	4,3 – 4,9 kg	4,5 – 5,1 kg	4,4 – 5,0 kg
Stupanj zaštite	IPX4		

Model:	UH007G	UH008G	UH009G
Dužina oštrice	750 mm	600 mm	750 mm
Broj udara po minuti	2.000 / 3.000 / 4.000 min ⁻¹	2.000 / 3.600 / 5.000 min ⁻¹	
Ukupna dužina	1.274 mm	1.120 mm	1.262 mm
Nazivni napon	DC 36 V - 40 V		
Neto težina	4,6 – 5,2 kg	4,3 – 4,9 kg	4,4 – 5,0 kg
Stupanj zaštite	IPX4		

- Zahvaljujući našem stalnom programu razvoja i istraživanja, navedene specifikacije podložne su promjenama bez obavijesti.
- Specifikacije mogu biti različite ovisno o zemlji.
- Težina se može razlikovati ovisno o opremi, uključujući baterijski uložak. Najlakša i najteža kombinacija, sukladno postupku EPTA 01/2014, prikazane su u nastavku.

Odgovarajući baterijski uložak i punjač

Baterija	BL4020* / BL4025* / BL4040* / BL4050F * : preporučena baterija
Punjač	DC40RA / DC40RB / DC40RC

- Neki od navedenih baterijskih uložaka i punjača možda neće biti dostupni ovisno o regiji u kojoj se nalazite.

⚠ UPOZORENJE: Upotrebljavajte samo navedene baterijske uloške i punjače. Upotreba bilo koje druge vrste baterijskih uložaka i punjača može prouzročiti ozljede i/ili požar.

Preporučeni izvor napajanja spojen kabelom

Prijenosno napajanje	PDC01 / PDC1200
----------------------	-----------------

- Prethodno navedeni izvori napajanja spojeni kabelom možda neće biti dostupni ovisno o regiji u kojoj se nalazite.
- Prije upotrebe izvora napajanja spojenog kabelom pročitajte upute i znakove opreza koji se na njima nalaze.

Simboli

U nastavku su prikazani simboli koji se upotrebljavaju za opremu. Prije korištenja provjerite jeste li razumjeli njihovo značenje.



Pročitajte priručnik s uputama.



Nosite zaštitu za oči.



OPASNOST – Ruke držite podalje od noža.



Samo za države EU
Zbog prisutnosti opasnih komponenti u opremi, otpadna električna i elektronička oprema, akumulatori i baterije i mogu imati negativan učinak na okoliš i ljudsko zdravlje. Nemojte odlagati električne i elektroničke uređaje ili baterije s ostalim kućanskim otpadom! U skladu s Europskom direktivom o otpadnoj električnoj i elektroničkoj opremi, o akumulatorima i baterijama te o otpadnim akumulatorima i baterijama, i njenoj prilagodbi nacionalnim zakonima, otpadna električna oprema, baterije i akumulatori trebali bi se pohranjivati zasebno i isporučivati u odvojena sabirna mjesta za komunalni otpad, koja postupaju u skladu s uredbama o zaštiti okoliša. To je naznačeno simbolom prekržiene kante za otpad na kotačima koja je postavljena na opremi.



Zajamčena razina jačine zvuka u skladu s Direktivom EU o emisiji buke u okoliš.



Razina jačine zvuka u skladu s Uredbom o kontroli buke u Australiji (Novi Južni Wales)

Namjena

Alat je namijenjen za podrezivanje živice.

Buka

Važeći standard : EN62841-4-2

Model	Razina tlaka zvuka		Razina snage zvuka	
	L _{PA} (dB(A))	Neodređenost K (dB(A))	L _{WA} (dB(A))	Neodređenost K (dB(A))
UH004G	85	3	96	3
UH005G	86	3	97	3
UH006G	81	3	92	3
UH007G	81	3	92	3
UH008G	82	3	93	3
UH009G	83	3	94	3

NAPOMENA: Deklarirana vrijednost emisije buke izmjerena je prema standardnoj metodi testiranja i može se rabiti za usporedbu jednog alata s drugim.

NAPOMENA: Deklarirana vrijednost emisije buke također se može rabiti za preliminarnu procjenu izloženosti.

⚠ UPOZORENJE: Nosite zaštitu za uši.

⚠ UPOZORENJE: Emisija buke tijekom stvarnog korištenja električnog ručnog alata se može razlikovati od deklariranih vrijednosti emisije, ovisno o načinu na koji se alat rabi, posebice ovisno o tome kakav se izradak izrađuje.

⚠ UPOZORENJE: Nemojte zaboraviti da identificirate sigurnosne mjere zaštite rukovatelja koje se temelje na procjeni izloženosti u stvarnim uvjetima korištenja (uzimajući u obzir sve dijelove radnog ciklusa, poput vremena kada je alat isključen i kada on radi u praznom hodu, a također i vrijeme okidanja).

Vibracija

Ukupna vrijednost vibracija (troosni vektorski zbir) izračunata u skladu s EN62841-4-2:

Model	Prednja ručka		Stražnja ručka	
	ah (m/s ²)	Neodređenost K (m/s ²)	ah (m/s ²)	Neodređenost K (m/s ²)
UH004G	2,9	1,5	2,0	1,5
UH005G	3,1	1,5	2,7	1,5
UH006G	3,0	1,5	2,4	1,5
UH007G	3,4	1,5	3,1	1,5
UH008G	3,1	1,5	2,4	1,5
UH009G	3,2	1,5	2,5	1,5

NAPOMENA: Deklarirana vrijednost ukupnih vibracija izmjerena je prema standardnoj metodi testiranja i može se rabiti za usporedbu jednog alata s drugim.

NAPOMENA: Deklarirana vrijednost ukupnih vibracija također se može rabiti za preliminarnu procjenu izloženosti.

⚠ UPOZORENJE: Emisija vibracija tijekom stvarnog korištenja električnog ručnog alata se može razlikovati od deklariranih vrijednosti emisije, ovisno o načinu na koji se alat rabi, posebice ovisno o tome kakav se izradak izrađuje.

⚠ UPOZORENJE: Nemojte zaboraviti da identificirate sigurnosne mjere zaštite rukovatelja koje se temelje na procjeni izloženosti u stvarnim uvjetima korištenja (uzimajući u obzir sve dijelove radnog ciklusa, poput vremena kada je alat isključen i kada on radi u praznom hodu, a također i vrijeme okidanja).

Izjava o sukladnosti EZ

Samo za države članice Europske unije

Izjava o sukladnosti EZ u privitku je Priloga A ovih uputa za upotrebu.

SIGURNOSNA UPOZORENJA

Opća sigurnosna upozorenja za električne ručne alate

⚠ UPOZORENJE: Pročitajte sva sigurnosna upozorenja, upute, ilustracije i specifikacije priložene uz ovaj električni ručni alat. Nepridržavanje svih uputa navedenih u nastavku može rezultirati strujnim udarom, požarom i/ili ozbiljnim ozljedama.

Sačuvajte sva upozorenja i upute radi kasnijeg korištenja.

Pojam „električni alat“ u upozorenjima odnosi se na električni (kabelski) alat uključen u struju ili na bežične električne alate (na baterije).

Sigurnosne napomene za bežični trimer za živicu

- Sve dijelove kućišta držite dalje od oštrice.** Ne uklanjajte odrezani materijal i ne držite materijal koji treba rezati dok se oštrice miču. Oštrice se nastavljaju okretati i nakon isključivanja. Trenutak nepažnje dok rukujete škarama za živicu može dovesti do teških osobnih ozljeda.
- Škare za živicu nosite držeći ih za ručku kada je oštrica zaustavljena i pazite da ne djelujete niti na jedan prekidač.** Pravilnim nošenjem škara za živicu smanjuje se opasnost od nehotičnog pokretanja i posljedičnih ozljeda prouzročenih oštricama.
- Kada prenosite ili spremate škare za živicu, uvijek stavite poklopac za uređaj za rezanje.** Pravilnim rukovanjem škarama za živicu smanjuje se opasnost od nehotičnog pokretanja i posljedičnih ozljeda prouzročenih oštricama.
- Pazite, prilikom čišćenja zaglavljenih materijala ili servisiranja jedinice, da su svi prekidači isključeni i da je baterija izvađena ili odspojena.** Neočekivano pokretanje škara za živicu prilikom čišćenja zaglavljenog materijala ili servisiranja može dovesti do teških osobnih ozljeda.
- Škare za živicu držite isključivo za izolirane rukohvatne površine jer inače oštrica rezača može doći u dodir sa skrivenim kabelima.** Oštrice koje dođu u doticaj sa žicom pod naponom mogu dovesti pod napon izložene metalne dijelove škara za živicu i rukovatelj može pretrpjeti strujni udar.

- Sve električne kabele držite dalje od područja rezanja.** Za vrijeme rada može se dogoditi da kabel bude skriven u živici grmlju i da ga oštrica slučajno presiječe.
- Izbjegavajte upotrebu škara za živicu s produženim dosegom u lošim vremenskim uvjetima, osobito kada postoji opasnost od munje.** Time se smanjuje opasnost od udara munje.

Dodatne sigurnosne upute

Priprema

- Prije rukovanja alatom provjerite da u živici i grmlju nema stranih predmeta, kao što su žičane ograde ili skriveni kabeli.**
- Škare za živicu ne smiju upotrebljavati djeca i osobe mlađe od 18 godina.** Mlade osobe iznad 16 godina starosti mogu biti izuzete od ovog ograničenja ako se osposobljavaju pod nadzorom stručnjaka.
- Iskusni korisnik trebao bi pokazati osobama koji ga prvi put upotrebljavaju kako se alat upotrebljava.**
- Alat upotrebljavajte samo ako ste u dobrom fizičkom stanju.** Ako ste umorni, koncentracija će vam biti smanjena. Budite osobito oprezni krajem radnog dana. Sve radove obavljajte smireno i pažljivo. Korisnik snosi odgovornost za sve ozljede nanesene trećim stranama.
- Nikada ne upotrebljavajte alat pod utjecajem alkohola, droge ili lijekove.**
- Radne rukavice od grube kože dio su osnovne opreme alata i uvijek ih morate nositi pri radu.** Također nosite čvrstu obuću s gumenim potplatom.
- Prije početka rada provjerite je li alat u dobrom stanju sigurnom za rad.** Pazite da su štitnici propisno namješteni. Alat ne smijete upotrebljavati ako nije u potpunosti sastavljen.

Rad

- Alat čvrsto držite s obje ruke prilikom upotrebe.**
- Alat je namijenjen za upotrebu na razini tla.** Nemojte ga upotrebljavati na ljestvama ili nekoj drugoj nestabilnoj podlozi.
- OPASNOST - Ruke držite dalje od oštrice.** Kontakt s oštricom rezultirat će ozbiljnim tjelesnim ozljedama.
- Alat ne upotrebljavajte kada pada kiša, ili u mokrim ili vrlo važnim uvjetima.** Električni motor nije otporan na vodu.
- Pazite da imate sigurno uporište prije početka rukovanja.**
- Ne ostavljajte alat da radi bez opterećenja ako to nije potrebno.**
- Smjesta isključite motor i uklonite baterijski uložak ako oštrica škara dođe u dodir s ogradom ili nekim čvrstim predmetom.** Provjerite jesu li oštrice oštećene i ako jesu, odmah ih popravite.
- Uvijek isključite alat i izvadite baterijski uložak, prije pregleda oštrica škara, provjere grešaka ili uklanjanja materijala koji je u njima zapeo.**
- Nemojte oštrice škara usmjeravati prema sebi ili drugima.**

10. Ako se listovi prestanu pomicati zbog stranih predmeta zaglavljenih između listova tijekom rada, isključite alat i uklonite baterijski uložak, a zatim uklonite strane predmete s pomoću klijesta ili sličnog pribora. Ručno uklanjanje stranih predmeta može prouzročiti ozljedu uslijed pomicanja listova prilikom uklanjanja stranih predmeta.
11. Izbjegavajte rad u opasnom okruženju. Alat nemojte koristiti na vlažnim ili mokrim mjestima niti ga izlagati kiši. Ulazak vode u alat može povećati rizik od strujnog udara.
12. Kada alat upotrebljavate na blatnjavom tlu, vlažnoj strmini ili skliskom mjestu, pripazite na svoje uporište.
13. Izbjegavajte rad u zahtjevnom okruženju u kojem se očekuje povećani umor korisnika.
14. Nemojte upotrebljavati alat u lošim vremenskim uvjetima kada je vidljivost ograničena. U suprotnom može doći do pada ili nepravilnog rada zbog slabe vidljivosti.
15. Nemojte uranjati alat u lokvu.
16. Nemojte ostavljati alat bez nadzora na kiši.
17. Ako zbog kiše dođe do prijanjanja mokrog lišća ili prljavštine na usisnom otvoru (ventilacijski otvor), uklonite ih.
18. Nemojte upotrebljavati alat na snijegu.
2. Prilikom premještanja alata na drugu lokaciju, uključujući i tijekom rukovanja, uvijek uklonite baterijski uložak i stavite štitnik oštrice na oštrice rezača. Nikada ne nosite i ne prenosite alat dok rezači radi. Oštrice nikada ne hvatajte rukama.
3. Alat, a posebice oštrice škara, očistite nakon upotrebe, a prije no što alat spremite na dulje vrijeme. Oštrice malo nauljite i stavite štitnik.
4. Alat spremite sa štitnikom na suho mjesto. Držite ga izvan dohvata djece. Alat nikada nemojte odlagati na otvorenom.
5. Bateriju/e ne bacajte u vatru. Čelija može eksplodirati. Provjerite u lokalnim propisima postoje li posebne upute za odlaganje.
6. Ne otvarajte niti uništavajte bateriju/e. Ispušteni elektrolit korozivan je i može oštetiti oči ili kožu. Može biti otrovan ako se proguta.
7. Ne punite bateriju na kiši ili na mokrim mjestima.
8. Nemojte prati alat vodom pod visokim tlakom.
9. Prilikom pranja alata pazite da voda ne prođe u električne mehanizme kao što su baterija, motor i priključci.
10. Pregledavajte ili održavajte na mjestu gdje možete izbjeći kišu.
11. Nakon upotrebe alata uklonite nakupljenu prljavštinu i u potpunosti ga osušite prije skladištenja. Ovisno o godišnjem dobu ili području, postoji rizik od kvara zbog smrzavanja.
12. Kada skladištite alat, izbjegavajte izravnu sunčevu svjetlost i kišu i skladištite ga na mjestu koje se ne zagrijava i nije vlažno.

Električna sigurnost i sigurnost baterije

1. Izbjegavajte opasan okoliš. Alat nemojte upotrebljavati na vlažnim ili mokrim mjestima niti ga izlagati kiši. Ulazak vode u alat može povećati rizik od strujnog udara.
2. **Bateriju/e ne bacajte u vatru.** Čelija bi mogla eksplodirati. Provjerite u lokalnim propisima postoje li posebne upute za odlaganje.
3. **Nemojte otvarati niti uništavati bateriju/e.** Ispušteni elektrolit jest korozivan i može oštetiti oči ili kožu. Možete se otrovati ako ga progutate.
4. **Ne punite bateriju na kiši ili na mokrim mjestima.**
5. **Ne punite bateriju na otvorenom.**
6. **Ne rukujte punjačem, uključujući utikač punjača, i priključcima punjača mokrim rukama.**
7. **Nemojte mijenjati bateriju mokrim rukama.**
8. **Nemojte mijenjati bateriju na kiši.**
9. **Nemojte močiti priključke baterije tekućinom kao što je voda niti uranjati bateriju. Nemojte ostavljati bateriju na kiši niti je puniti, upotrebljavati ili skladištiti na vlažnom ili mokrom mjestu.** Ako se priključci smoče ili ako tekućina uđe u bateriju, može doći do kratkog spoja baterije i postoji opasnost od pregrijavanja, požara ili eksplozije.
10. **Nakon što uklonite bateriju iz alata ili punjača, obavezno pričvrstite poklopac baterije na bateriju i skladištite je na suhom mjestu.**
11. **Ako se baterijski uložak smoči, ispustite vodu iz unutrašnjosti te ga obrišite suhom krpom. Potpuno osušite baterijski uložak na suhom mjestu prije upotrebe.**

Održavanje i skladištenje

1. **Isključite alat i uklonite baterijski uložak prije obavljanja održavanja.**

ČUVAJTE OVE UPUTE.

⚠️ UPOZORENJE: NEMOJTE dozvoliti da udobnost ili znanje o proizvodu (stečeno stalnim korištenjem) zamijene strogo pridržavanje sigurnosnih propisa za određeni proizvod. **ZLOUPORABA** ili nepridržavanje sigurnosnih propisa navedenih u ovom priručniku s uputama mogu prouzročiti ozbiljne ozljede.

Važne sigurnosne upute za bateriju

1. **Prije uporabe baterije pročitajte sve upute i oznake upozorenja na (1) punjaču za baterije, (2) bateriji i (3) proizvodu koji koristi bateriju.**
2. **Nemojte rastavljati ili izmjenjivati baterijski uložak.** To može dovesti do požara, pretjeranog zagrijavanja ili eksplozije.
3. **Ako se vrijeme rada znatno skratilo, odmah prestanite raditi.** Može doći do pregrijavanja, mogućih opekлина pa čak i eksplozije.
4. **Ako vam elektrolit dospije u oči, isperite ih čistom vodom i odmah se obratite liječniku.** Tako možete izgubiti vid.
5. **Nemojte kratko spajati bateriju:**
 - (1) **Ne dovodite terminale u kontakt s provodljivim materijalima.**
 - (2) **Ne čuvajte bateriju u spremniku s drugim metalnim predmetima poput čavala, kovanica itd.**
 - (3) **Ne izlažite bateriju vodi ili kiši.**

Kratki spoj baterije može uzrokovati velik protok struje, pregrijavanje, moguće opekline pa čak i kvar.

6. Ne držite i ne upotrebljavajte alat i baterijski uložak na mjestima gdje temperatura može premašiti 50 °C (122 °F).
7. Ne spaljujte bateriju čak ni ako je ozbiljno oštećena ili potpuno istrošena. Baterija može eksplodirati u vatri.
8. Nemojte zabijati čavle u baterijski uložak, rezati ga, gnječiti, bacati ili udarati tvrdim predmetom. Ti postupci mogu dovesti do požara, pretjeranog zagrijavanja ili eksplozije.
9. Ne koristite oštećene baterije.
10. Sadržane litij-ionske baterije podliježu odredbama zakonskih propisa o opasnim tvarima. Kada se radi o komercijalnom transportu koji obavljaju npr. dobavljači ili špediteri, moraju se poštovati posebni zahtjevi na pakiranju i oznakama.
Prilikom pripreme isporuke takve stavke potražite savjet stručnjaka za opasne tvari. Pogledajte i moguće detaljnije nacionalne propise. Prekrijite trakom ili zaštitite otvorene kontakte i bateriju zapakirajte tako da se ne može pomicati u pakiranju.
11. Kada odlazete baterijski uložak u otpad, uklonite ga iz alata i zbrinite na sigurnom mjestu. Pridržavajte se lokalnih zakonskih propisa za zbrinjavanje baterija.
12. Upotrebljavajte baterije samo s proizvodima koje je odobrila tvrtka Makita. Umetanje baterija u neprikladne proizvode može dovesti do požara, prekomjerne topline, eksplozije ili curenja elektrolita.
13. Ako se alat ne upotrebljava dulje vrijeme, bateriju morate ukloniti iz alata.
14. Tijekom i nakon upotrebe baterijski uložak može se zagrijati i prouzročiti opekline višeg ili nižeg stupnja. Pažljivo rukujte vrućim baterijskim ulošcima.
15. Nemojte dirati priključak alata neposredno nakon upotrebe jer se može zagrijati toliko da prouzroči opekline.
16. Ne dopustite da krhotine, prašina ili zemlja zapnu u priključcima, otvorima i urezima baterijskog uloška. To može dovesti do neispravnog rada ili kvara alata ili baterijskog uloška.
17. Ako alat ne podržava upotrebu u blizini visokonaponskih električnih vodova, nemojte upotrebljavati baterijski uložak u blizini a visokonaponskih električnih vodova. To može dovesti do neispravnog rada ili kvara alata ili baterijskog uloška.
18. Bateriju čuvajte podalje od djece.

ČUVAJTE OVE UPUTE.

⚠ OPREZ: Uvijek upotrebljavajte originalne baterije Makita. Upotreba baterija koje nisu originalne baterije Makita ili su izmijenjene može dovesti do rasprskavanja baterije i uzrokovati požar, tjelesnu ozljedu ili štetu. To će također poništiti jamstvo tvrtke Makita za alat i punjač Makita.

Savjeti za održavanje najduljeg vijeka trajanja baterije

1. Napunite bateriju prije nego što se potpuno isprazni. Uvijek zaustavite alat i napunite bateriju kad primijetite da alat slabije radi.
2. Nikad ne punite već do kraja napunjenu bateriju. Pretjerano punjenje skraćuje radni vijek baterije.
3. Bateriju punite na sobnoj temperaturi između 10 °C i 40 °C. Vruću bateriju prije punjenja ostavite da se ohladi.
4. Kada ne upotrebljavate baterijski uložak, uklonite ga iz alata ili punjača.
5. Napunite bateriju ako je ne mislite koristiti duže vrijeme (duže od 6 mjeseci).

FUNKCIONALNI OPIS

⚠ OPREZ: Prije podešavanja ili provjere rada alata obavezno provjerite je li stroj isključen i baterija uklonjena.

Umetanje ili uklanjanje baterije

⚠ OPREZ: Uvijek isključite alat prije umetanja ili uklanjanja baterije.

⚠ OPREZ: Čvrsto držite alat i bateriju pri umetanju ili uklanjanju baterije. Ako alat i bateriju ne držite čvrsto, mogli bi vam iskliznuti iz ruku te oštetiti alat i bateriju ili uzrokovati osobnu ozljedu.

► **SI.1:** 1. Crvena oznaka 2. Gumb 3. Baterija

Za uklanjanje bateriju gurnite van iz alata pritiskom gumba na prednjoj strani uloška.

Za umetanje baterijskog uloška poravnajte jezičac na baterijskom ulošku s uтором na kućištu i gurnite ga na mjesto. Umetnite bateriju skroz do kraja dok ne sjedne na svoje mjesto uz mali klik. Ako možete vidjeti crvenu oznaku kao što je prikazano na slici, ona nije do kraja sjela na svoje mjesto.

⚠ OPREZ: Uvijek umetnite baterijski uložak do kraja tako da ne možete vidjeti crvenu oznaku. U suprotnom može slučajno ispasti iz alata, što može dovesti do ozljede vas ili nekog u blizini.

⚠ OPREZ: Ne umećite bateriju silom. Ako baterija ne klizne lagano, znači da nije ispravno umetnuta.

Prikaz preostalog kapaciteta baterije

Pritisnite gumb za provjeru na bateriji kako biste provjerili preostali kapacitet baterije. Žaruljica indikatora zasvijetlit će na nekoliko sekundi.

► **SI.2:** 1. Žaruljice indikatora 2. Gumb za provjeru

Žaruljice indikatora			Preostali kapacitet
Svijetli	Isključeno	Treperi	
■	□	⚡	75 % do 100 %
■ ■ ■ ■			50 % do 75 %
■ ■	□ □		25 % do 50 %
■	□ □ □		0 % do 25 %
⚡	□ □ □ □		Napunite bateriju.
■ ■ □ □	□ □		Baterija je možda neispravna.
□ □ ■ ■			

NAPOMENA: Ovisno o uvjetima upotrebe i temperaturi okoline, prikaz indikatora može se donekle razlikovati od stvarnog kapaciteta.

NAPOMENA: Prva (krajnja lijeva) žaruljica indikatora treperit će dok radi sustav za zaštitu baterije.

Sustav zaštite alata/baterije

Ovaj alat sadrži sustav zaštite alata/baterije. Sustav automatski prekida napajanje motora da bi produžio vijek trajanja alata i baterije. Alat automatski prestaje raditi u sljedećim slučajevima:

► **SI.3:** 1. Žaruljica oznake opreza

Žaruljica oznake opreza			Status
Boja	● Uključeno	● Treperi	
Zeleno		●	Preopterećenje
Crveno	● (alat) / ● (baterija)		Pregrijavanje
Crveno		●	Pražnjenje

NAPOMENA: Ovisno o uvjetima upotrebe, alat se automatski zaustavlja i bez kakvih naznaka jesu li se grančice ili otpad u njemu zaglavili. U tom slučaju, isključite alat i uklonite baterijski uložak, a zatim uklonite zaglavljene grančice ili ostatke s pomoću kliješta ili sličnog pribora. Nakon uklanjanja grančica ili ostataka umetnite baterijski uložak i ponovno uključite alat.

Zaštita od preopterećenja

Ako se alat ili baterija preoptereći zapletenim granama ili drugim otpadom, alat se automatski zaustavlja i žaruljica oznake opreza počinje treperiti u zelenoj boji. U tom slučaju isključite alat i prekinite radnje koje su izazvale preopterećenje alata. Zatim uključite alat kako biste ga pokrenuli.

Zaštita od pregrijavanja alata ili baterije

Kad se alat ili baterijski uložak pregriju, alat se automatski zaustavlja. Kada je alat preopterećen, uključuje se žaruljica oznake opreza. Kada je baterijski uložak preopterećen, žaruljica oznake opreza treperi crvenim svjetlom. Pričekajte da se alat i/ili baterija ohladi prije nego što ponovno uključite alat.

Zaštita od prekomjernog pražnjenja

Ako je kapacitet baterije preslab, alat se automatski zaustavlja, a žaruljica oznake opreza treperi crveno. Ako alat ne radi ni nakon djelovanja na prekidače, uklonite baterijski uložak iz alata i napunite ga.

NAPOMENA: Ako se alat zaustavlja zbog uzroka koji nisu gore opisani, pogledajte odjeljak za rješavanje problema.

Namještanje kuta ručke

▲OPREZ: Prije rada uvijek provjerite nalazi li se drška u željenom položaju i je li učvršćena.

▲OPREZ: Nemojte povlačiti ručicu prema dolje da biste deblokirali ručku dok povlačite uključno/isključnu sklopku. Nemojte povlačiti uključno/isključnu sklopku dok povlačite ručicu prema dolje i okrećete ručku. U protivnom može doći do kvara alata.

Kut ručke možete namjestiti na 0°, 45° ili 90° ulijevo ili udesno. Da biste promijenili kut ručke, okrenite ručku dok povlačite ručicu prema dolje, a zatim otpustite ručicu.

► **SI.4:** 1. Ručica

Radnja uključivanja napajanja

▲UPOZORENJE: Radi vaše sigurnosti, ovaj je alat opremljen ručicom za blokadu koja sprječava nehotično pokretanje. NIKADA ne upotrebljavajte alat ako se uključi običnim pritiskom na ručicu prekidača i povucite uključno/isključnu sklopku bez pritiska na ručicu za blokadu. Vratite alat u ovlaštenu servisni centar na popravak PRIJE daljnje upotrebe.

▲UPOZORENJE: NIKAD ne učvršćujte vrpcom polugu za blokadu niti onemogućite njezinu svrhu i funkciju.

▲UPOZORENJE: Prije umetanja baterije u alat uvijek provjerite rađe li uključno/isključna sklopka i ručica prekidača i vraćaju li se u položaj za isključivanje „OFF“ nakon otpuštanja. Rad s alatom na kojem sklopka ne radi ispravno može dovesti do gubitka kontrole i teških tjelesnih ozljeda.

▲OPREZ: Prilikom nošenja nikad nemojte stavljati prst na sklopku. Alat se nehotično može pokrenuti i prouzročiti ozljede.

NAPOMENA: Ne povlačite snažno uključno/isključnu sklopku ako niste pritisnuli polugu za blokadu. Na taj bi se način sklopka mogla slomiti.

Da biste uključili alat, dodirnite glavni gumb za uključivanje. Da biste isključili alat, pritisnite i držite glavni gumb za uključivanje dok se indikatori brzine ne isključe.

► **SI.5:** 1. Glavni gumb za uključivanje

NAPOMENA: Žaruljica oznake opreza treperi u slučaju povlačenja uključno/isključne sklopke u uvjetima koji nisu prihvatljivi za rad. Žaruljica oznake opreza treperi ako uključite glavni prekidač napajanja dok držite ručicu za blokadu i uključno/isključnu sklopku.

NAPOMENA: Ovaj alat ima funkciju automatskog isključivanja. Kako bi se izbjeglo neželjeno pokretanje, glavni prekidač napajanja automatski se isključuje ako se uključno/isključna sklopka ne povuče tijekom određenog razdoblja nakon uključivanja glavnog prekidača napajanja.

Za sprečavanje slučajnog povlačenja uključno/isključne sklopke na alat je postavljena ručica za blokadu. Da biste uključili alat, pritisnite ručicu za blokadu, a zatim povucite ručicu prekidača i uključno/isključnu sklopku. Otpustite uključno/isključnu sklopku da biste ga zaustavili.









- **Sl.6:** 1. Ručica prekidača 2. Ručica za blokadu
3. Uključno-isključna sklopka

Prilagodba brzine









Brzinu alata možete odabrati dodirnom na glavni gumb za uključivanje. Svaki put kada dodirnete glavni gumb za uključivanje, promijenit će se razina brzine.

- **Sl.7:** 1. Indikator brzine 2. Glavni gumb za uključivanje

Za UH004G/UH005G/UH008G/UH009G

Indikator	Način rada	Brzina udara
3  2  1 	Visoko	5.000 min ⁻¹
3  2  1 	Srednje	3.600 min ⁻¹
3  2  1 	Nisko	2.000 min ⁻¹

Za UH006G/UH007G

Indikator	Način rada	Brzina udara
3  2  1 	Visoko	4.000 min ⁻¹
3  2  1 	Srednje	3.000 min ⁻¹
3  2  1 	Nisko	2.000 min ⁻¹

Gumb za promjenu smjera vrtnje za uklanjanje ostataka

⚠ UPOZORENJE: Ako nije moguće ukloniti zaglavljene grančice ili ostatke funkcijom obrnutog kretanja, isključite alat i uklonite baterijski uložak, a zatim uklonite zaglavljene grančice ili ostatke s pomoću kliješta ili sličnog pribora. Ako ne isključite alat i ne uklonite baterijski uložak, može doći do ozbiljne tjelesne ozljede zbog slučajnog pokretanja. Uklanjanje zaglavljenih grančica ili ostataka rukom može rezultirati ozljeđivanjem jer se oštrice škara mogu pomaknuti prilikom uklanjanja.

Ovaj alat ima gumb za promjenu smjera kretanja oštrica škara. Upotrebljava se samo za uklanjanje grančica i ostataka zapetljenih u alatu.

Kako biste promijenili smjer kretanja oštrica škara, dodirnete gumb za promjenu smjera kretanja kad se oštrice škara zaustave, a zatim pritisnete ručicu prekidača i povucite uključno/isključnu sklopku dok pritišćete ručicu za blokadu. Indikatori brzine započinju treperiti, a oštrice škara se kreću u obratnom smjeru.

Za povratak na uobičajeno kretanje, otpustite okidač i pričekajte da se oštrice škara zaustave.

- **Sl.8:** 1. Indikator brzine 2. Gumb za promjenu smjera vrtnje

NAPOMENA: Ako nije moguće ukloniti zapetljane grančice ili ostatke, otpustite i povucite uključno/isključnu sklopku dok se ne uklone.

NAPOMENA: Ako dodirnete gumb za promjenu smjera kretanja dok se oštrice škara još uvijek kreću, alat se zaustavlja i priprema za kretanje u suprotnom smjeru.

Elektroničke funkcije

Alat je opremljen elektroničkim funkcijama za lakši rad.

- Konstantna kontrola brzine
Funkcija upravljanja brzinom omogućuje stalnu brzinu okretanja bez obzira na opterećenje.
- Električna kočnica
Ovaj alat opremljen je električnom kočnicom. Ako alat kontinuirano ne uspijeva brzo zaustaviti oštrice škara nakon otpuštanja uključno/isključne sklopke, servisirajte alat u ovlaštenom servisnom centru tvrtke Makita.
- Funkcija za sprečavanje slučajnog pokretanja
Čak i ako umetnete baterijski uložak dok povlačite uključno/isključnu sklopku, alat se ne pokreće. Kako biste pokrenuli alat, najprije otpustite uključno/isključnu sklopku, a zatim je povucite.

MONTAŽA

⚠ OPREZ: Prije izvođenja bilo kakve radnje na alatu obavezno provjerite je li stroj isključen i baterija uklonjena.

⚠ OPREZ: Kada mijenjate oštrice škara, uvijek nosite rukavice tako da ruke nisu izravno izložene oštricama.

NAPOMENA: Pri zamjenjivanju oštrica škara nemojte brisati mast sa zupčanika ili vratila.

Montiranje ili uklanjanje oštrica škara

⚠ OPREZ: Postavite štitnik oštrice prije uklanjanja ili postavljanja oštrica škara.

Na alat možete montirati oštrice škara od 600 mm ili 750 mm.

1. Postavite alat okrenut naopačke, a zatim uklonite 6 vijaka.

▶ **SI.9:** 1. Vijak

2. Uklonite poklopac i ploču.

▶ **SI.10:** 1. Poklopac 2. Ploča

NAPOMENA: Ploča smije ostati na poklopcu.

3. Skinite šipku i ležaj.

▶ **SI.11:** 1. Šipka 2. Ležaj

NAPOMENA: Šipka smije ostati na poklopcu.

4. Skinite 2 vijka, podložak od filca i rukavce, a zatim skinite oštrice škara.

▶ **SI.12:** 1. Podložak od filca 2. Vijak 3. Rukavac

4. Oštrice škara

5. Uklonite poklopac oštrica.

6. Pričvrstite poklopac oštrice na nove oštrice škara.

7. Prilagodite vratilo tako da 2 otvora budu poravnata.

▶ **SI.13:** 1. Otvor 2. Linija poravnanja

8. Poravnajte izbočine na oštricama škara okomito u isti položaj.

▶ **SI.14:** 1. Izbočina

9. Pričvrstite podložak od filca na oštrice škara.

▶ **SI.15:** 1. Podložak od filca

10. Umetnite izbočine na oštricama škara u mali otvor na šipci, poravnajte položaj podloška od filca s otvorima na alatu, a zatim pričvrstite nove rukavce i podloške.

▶ **SI.16:** 1. Izbočina 2. Mali otvor 3. Rukavac

4. Podložak od filca

NAPOMENA: Stavite malo masti oko unutarnjeg ruba na otvoru šipke.

NAPOMENA: Pazite da ne otpustite rukavce.

11. Poravnajte otvore na oštricama škara s otvorima na alatu, a zatim zategnite 2 vijka kako biste pričvrstili oštrice škara.

▶ **SI.17:** 1. Vijak 2. Otvor

12. Pričvrstite ležaj i šipku.

▶ **SI.18:** 1. Šipka 2. Mali otvor 3. Ležaj

NAPOMENA: Stavite malo masti oko unutarnjeg ruba na malom otvoru šipke.

NAPOMENA: Pazite da izbočina na oštrici škara odgovara malom otvoru na šipci.

13. Pričvrstite ploču.

▶ **SI.19:** 1. Izbočina 2. Ploča

NAPOMENA: Pazite da izbočina na oštrici škara odgovara otvoru na ploči.

14. Pričvrstite poklopac, a zatim zategnite 6 vijaka.

▶ **SI.20:** 1. Vijak 2. Poklopac

NAPOMENA: Ako se oštrice škara ne kreću lako, oštrice ne zahvaćaju šipke pravilno. Ponovo postavite oštrice škara.

NAPOMENA: Ako su istrošeni drugi dijelovi, primjerice šipke, zatražite zamjenu dijelova ili popravak od ovlaštenih servisnih centara tvrtke Makita.

Postavljanje ili uklanjanje spremnika za strugotine

Dodatni pribor

⚠ OPREZ: Kada postavljate ili uklanjate spremnik za strugotine, uvijek nosite rukavce tako da ruke nisu izravno izložene oštricama škara.

NAPOMENA:

Za UH004G/UH005G/UH006G/UH007G

Poklopac oštrica ne može se postaviti ako je spremnik za strugotine postavljen na alat. Prije nošenja ili pohranjivanja alata uklonite spremnik za strugotine, a zatim postavite poklopac oštrice kako biste spriječili izloženost oštrice.

NAPOMENA:

Za UH004G/UH005G/UH006G/UH007G

Obavezno uklonite poklopac za oštricu prije postavljanja spremnika za strugotine.

Spremnik za strugotine prikuplja odbačeno lišće i olakšava čišćenje nakon rada. Može se postaviti s bilo koje strane alata.

1. Zakvačite hvataljke spremnika za strugotine na oštrice škara.

▶ **SI.21:** 1. Hvataljka

2. Poravnajte otvore na spremniku za strugotine s vijcima na oštricama škara, a zatim dobro pričvrstite spremnik za strugotine na oštrice škara.

▶ **SI.22:** 1. Otvor

NAPOMENA: Pazite da spremnik za strugotine ne preklapa hvatač grana.

▶ **SI.23:** 1. Hvatač grana

Spremnik za strugotine skinite tako da pritisnete ručice s obje strane da se hvataljke otpuste.

▶ **SI.24:** 1. Ručica

NAPOMENA: Nikad ne pokušavajte ukloniti spremnik za strugotine pretjeranom silom dok su kukice uglavljene u oštrica škara.

RAD

▲ UPOZORENJE: Ruke držite dalje od oštrica škara.

▲ OPREZ: Izbjegavajte rukovanje alatom na visokim temperaturama koliko god je moguće. Kada rukujete alatom pazite na svoje fizičko stanje.

▲ OPREZ: Pazite da slučajno ne dodirnete metalnu ogradu ili neki drugi čvrsti predmet tijekom rezanja. Oštrice škara mogu se slomiti i prouzročiti ozbiljnu ozljedu.

▲ OPREZ: Nemojte dopustiti da oštrice škara dodiruju tlo. Alat može odskočiti i prouzročiti ozljede.

▲ OPREZ: Predaleko doseganje trimenom za živicu, osobito sa ljestvi, iznimno je opasno. Nemojte raditi stojeći na nesigurnoj ili mekanj podlozi.

NAPOMENA: Ne pokušavajte rezati grane deblje od 10 mm ovim alatom. Odrežite grane do 10 cm ispod visine rezanja s pomoću rezača za grane prije upotrebe alata.

► **SI.25:** (1) Visina rezanja (2) 10 cm

NAPOMENA: Ne režite mrtva stabla ili slične čvrste objekte. U protivnom možete oštetiti alat.

NAPOMENA: Ne režite travu ili korov kada koristite oštrice škara. Oštrice škara mogu zapeti u travu ili korovu.

Držite alat objema rukama, pritisnite ručicu prekidača i povučite uključno/isključnu sklopku dok istodobno pritišćete ručicu za blokadu, a zatim je pomaknite prema naprijed.

► **SI.26**

Za osnovni rad nagnite oštrice škara u smjeru rezanja i pomaknite ga lagano i blago brzinom od 3 do 4 sekundi po metru.

► **SI.27**

Da biste rezali gornji dio živice ravnomjerno, zavezite žicu na željenu visinu pa režite uz nju.

► **SI.28**

Ako je spremnik za strugotine pričvršćen na oštrice škara, on prikuplja odbačeno lišće i olakšava čišćenje nakon rada.

► **SI.29**

Da biste živicu ravnomjerno rezali sa strane, režite odozdo prema gore.

► **SI.30**

Kada režete kako biste dobili okrugao oblik (rezanje šimširovine ili rododendrona i sl.), režite od korijena prema vrhu da biste postigli lijep izgled.

► **SI.31**

ODRŽAVANJE

▲ OPREZ: Prije svih zahvata na stroju provjerite jeste li isključili stroj i uklonili bateriju.

Da biste zadržali SIGURNOST I POUZDANOST proizvoda, održavanje ili namještanja trebali biste prepustiti ovlaštenim servisnim ili tvorničkim centrima tvrtke Makita; uvijek rabite originalne rezervne dijelove.

Čišćenje alata

Očistite alat brisanjem prašine suhom krpom ili krpom namočenom u sapunicu a zatim iscijeđenom.

NAPOMENA: Nikada nemojte koristiti benzin, mješavinu benzina, razrjeđivača, alkohol ili slično. Kao rezultat toga može se izgubiti boja, pojaviti deformacija ili pukotine.

Održavanje škara za rezanje

Prije rada ili jednom po satu tijekom rada, stavite ulje niske viskoznosti (motorno ulje ili nanesite ulje za podmazivanje iz spreja) na oštrice škara.

► **SI.32**

Nakon rada očistite prašinu s obje strane oštrica škara žičanom četkom, obrišite ih krpom i zatim nanesite dovoljno ulja niske viskoznosti (motorno ulje ili nanesite ulje za podmazivanje iz spreja) na oštrice škara.

► **SI.33**

NAPOMENA: Oštrice škara ne perite u vodi. U protivnom alat može zahrđati ili se oštetiti.

NAPOMENA: Prljavština i korozija uzrokuju pretjerano trenje oštrice i skraćuju vrijeme rada po punjenju baterije.

Skladištenje

Rupa za kuku na dnu alata prikladna je za vješanje alata na čavao ili vijak na zidu.

Štitnik oštrice pričvrstite na oštrice škara tako da oštrice nisu izložene. Pohranite alat tako da ne bude dostupan djeci. Alat spremite na mjesto koje nije izloženo vlazi ili kiši.

► **SI.34:** 1. Rupa

Brušenje oštrica škara

NAPOMENA: Ako su se oštrice škara značajno iskrivile brušenjem, zamijenite ih novima.

1. Umetnite baterijski uložak u alat.
2. Uključite i pokrenite alat tako da se gornja i donja oštrica izmjenjuju.
► **SI.35**
3. Isključite alat i uklonite baterijski uložak iz alata.
4. Uklonite vijak, a zatim uklonite hvatač grana.
► **SI.36:** 1. Vijak 2. Hvatač grana

5. Postavite kut brusa na 45° (za UH004G/UH005G/UH008G/UH009G) ili 50° (za UH006G/UH007G) i brusite brusom gornji nož iz 3 smjera.

► **SI.37:** (1) Brus (2) 45° ili 50°

⚠ OPREZ: Prije brušenja oštrica škara obavezno provjerite jeste li isključili alat i uklonili baterijski uložak.

- Postavite alat naopako, a zatim brusnim kamenom uklonite strugotine s oštrica škara.
▶ **SI.38:** 1. Brusni kamen
- Postavite kut brusa na 45° (za UH004G/UH005G/UH008G/UH009G) ili 50° (za UH006G/UH007G) i brusite brusom donji nož iz 3 smjera.
- Postavite alat u normalan položaj, a zatim brusnim kamenom uklonite strugotine s oštrica škara.
- Pričvrstite hvatač grana zatezanjem vijka.

Podmazivanje

Interval podmazivanja: Svakih 50 radnih sati

- Izvadite vijak iz otvora za podmazivanje.
▶ **SI.39:** 1. Vijak
- Skinite poklopac s posude za mazivo. Poravnajte izlaz posude za mazivo s otvorom na poklopcu i zatim pritisnite izlaz posude za mazivo na otvor.
▶ **SI.40:** 1. Posuda za mazivo 2. Otvor
- Nanesite mazivo na alat (pribl. 5 g okvirno).
- Uklonite posudu za mazivo.
- Zategnite vijak.

RJEŠAVANJE PROBLEMA

Prije nego zatražite popravak, sami pregledajte stroj. Ako pronađete problem za koji ne postoji objašnjenje u uputama, nemojte pokušavati rastaviti alat. Umjesto toga obratite se ovlaštenom servisnom centru tvrtke Makita koji za popravke uvijek koristi zamjenske dijelove tvrtke Makita.

Stanje nepravilnosti	Mogući uzroci (kvar)	Otklanjanje problema
Motor ne radi.	Uložak baterije nije postavljen.	Umetnite bateriju.
	Problem s baterijom (pod naponom)	Napunite bateriju. Ako punjenje nema učinka, zamijenite bateriju.
	Pogonski sustav ne radi pravilno.	Za popravak se obratite lokalnom ovlaštenom servisu.
Motor prestaje raditi nakon kratke upotrebe.	Razina napunjenosti baterije je niska.	Napunite bateriju. Ako punjenje nema učinka, zamijenite bateriju.
	Pregrijavanje.	Prekinite upotrebu alata kako bi se ohladio.
Alat ne doseže maksimalni broj okretaja u minuti.	Baterija je nepravilno postavljena.	Postavite bateriju kako je opisano u ovom priručniku.
	Snaga baterije pada.	Napunite bateriju. Ako punjenje nema učinka, zamijenite bateriju.
	Pogonski sustav ne radi pravilno.	Za popravak se obratite lokalnom ovlaštenom servisu.
Oštrice škara se ne pomiču: ⇒ odmah zaustavite stroj!	Strani predmeti zahvaćeni su između oštrica škara.	1. Upotrijebite gumb za promjenu smjera kretanja. 2. Isključite alat i uklonite baterijski uložak, a zatim uklonite zaglavljene strane predmete s pomoću kliješta ili sličnog pribora.
	Pogonski sustav ne radi pravilno.	Za popravak se obratite lokalnom ovlaštenom servisu.
Neuobičajene vibracije: ⇒ odmah zaustavite stroj!	Oštrice škara su puknute, savijene ili istrošene.	Zamijenite oštrice škara.
	Pogonski sustav ne radi pravilno.	Za popravak se obratite lokalnom ovlaštenom servisu.
Oštrice škara i motor ne zaustavljaju se: ⇒ Odmah izvadite bateriju!	Električni kvar.	Izvadite bateriju i obratite se ovlaštenom lokalnom servisu radi popravka.

DODATNI PRIBOR

⚠ OPREZ: Ovaj dodatni pribor ili priključci preporučuju se samo za upotrebu s alatom Makita navedenim u ovom priručniku. Upotreba bilo kojeg drugog dodatnog pribora ili priključaka može prouzročiti ozljede. Upotrebjavajte dodatni pribor ili priključak samo za njegovu navedenu svrhu.

Ako vam je potrebna pomoć za više detalja u pogledu ovih dodatnih pribora, obratite se najbližem Makita servisnom centru.

- Sklop oštrice škara
- Štitnik oštrice škara
- Spremnik za strugotine
- Posuda za mazivo
- Originalna baterija i punjač Makita

NAPOMENA: Neke stavke iz popisa se mogu isporučiti zajedno sa strojem kao standardni dodatni pribori. Oni mogu biti različiti ovisno o zemlji.

СПЕЦИФИКАЦИИ

Модел:	UH004G	UH005G	UH006G
Должина на сечилото	600 мм	750 мм	600 мм
Потези во минута	2.000/3.600/5.000 мин. ⁻¹		2.000/3.000/ 4.000 мин. ⁻¹
Вкупна должина	1.120 мм	1.263 мм	1.123 мм
Номинален напон	D.C. 36 V - 40 V макс.		
Нето тежина	4,3 - 4,9 кг	4,5 - 5,1 кг	4,4 - 5,0 кг
Степен на заштита	IPX4		

Модел:	UH007G	UH008G	UH009G
Должина на сечилото	750 мм	600 мм	750 мм
Потези во минута	2.000/3.000/ 4.000 мин. ⁻¹	2.000/3.600/5.000 мин. ⁻¹	
Вкупна должина	1.274 мм	1.120 мм	1.262 мм
Номинален напон	D.C. 36 V - 40 V макс.		
Нето тежина	4,6 - 5,2 кг	4,3 - 4,9 кг	4,4 - 5,0 кг
Степен на заштита	IPX4		

- Поради нашата континуирана програма за истражување и развој, спецификациите тука подлежат на промена без најава.
- Спецификациите може да се разликуваат од држава до држава.
- Тежината може да се разликува во зависност од додаточите, вклучувајќи ја и касетата за батерија. Најлесната и најтешката комбинација, согласно процедурата на ЕПТА 01/2014 (Европската асоцијација за електрични алати), се прикажани во табелата.

Применлива касета за батерија и полнач

Касета за батерија	BL4020* / BL4025* / BL4040* / BL4050F * : Препорачана батерија
Полнач	DC40RA / DC40RB / DC40RC

- Некои од касетите за батерии и полначите наведени погоре може да не се достапни зависно од регионот во кој живеете.

▲ ПРЕДУПРЕДУВАЊЕ: Користете ги само касетите за батерии и полначите наведени погоре. Користењето какви било поинакви касети за батерии и полначи може да создаде ризик од повреда и/или пожар.

Препорачан извор на енергија поврзан со кабел

Пренослив пакет за напојување	PDC01 / PDC1200
-------------------------------	-----------------

- Изворите на енергија поврзани со кабел наведени погоре може да не се достапни зависно од регионот во кој живеете.
- Пред користење на изворот на енергија поврзан со кабел, прочитајте ги упатствата и ознаките за внимание на нив.

Симболи

Долунаведените ги прикажуваат символите што може да се користат кај опремата. Пред употребата, проверете дали го разбирате нивното значење.

Прочитајте го упатството за користење.



Носете заштитни очила.



ОПАСНОСТ - држете ги рацете подалеку од сечилото.



Само за земјите на ЕУ
Поради присуство на опасни компоненти во опремата, отпадната електрична и електронска опрема, акумулаторите и батериите може да влијаат негативно врз животната средина и човековото здравје. Не фрлајте ги електричните и електронските апарати или батериите во домашниот отпад! Во согласност со Европската директива за фрлање електрична и електронска опрема, акумулатори, батери и отпадни акумулатори и батери, како и нивната адаптација во државниот закон, отпадната електрична опрема, батериите и акумулаторите треба да се чуваат одделно и да се достават на посебно место за собирање општински отпад, во согласност со прописите за заштита на животната средина. Ова е означено со симболот на прекрштана корпа за отпадоци ставен на опремата.



Гарантирано ниво на јачина на звукот во согласност со Директивата на ЕУ за бучава на отворено.



Ниво на јачина на звукот во согласност со Регулативата за контрола на бучава во Австралија, Нов Јужен Велс

Наменета употреба

Алатот е наменет за стрижење живи огради.

Бучава

Применлив стандард : EN62841-4-2

Модел	Ниво на звучниот притисок		Ниво на јачина на звукот	
	L _{PA} (dB(A))	Фактор на несигурност K (dB(A))	L _{WA} (dB(A))	Фактор на несигурност K (dB(A))
UH004G	85	3	96	3
UH005G	86	3	97	3
UH006G	81	3	92	3
UH007G	81	3	92	3
UH008G	82	3	93	3
UH009G	83	3	94	3

НАПОМЕНА: Номиналната вредност(и) за емисија на бучава е измерена во согласност со стандардни методи за испитување и може да се користи за споредување алати.

НАПОМЕНА: Номиналната вредност(и) за емисија на бучава може да се користи и како прелиминарна процена за изложеност.

▲ ПРЕДУПРЕДУВАЊЕ: Носете заштита за ушите.

▲ ПРЕДУПРЕДУВАЊЕ: Емисијата на бучава при фактичкото користење на алатот може да се разликува од номиналната вредност(и), зависно од начинот на којшто се користи алатот, особено од тоа како вид работен материјал се обработува.

▲ ПРЕДУПРЕДУВАЊЕ: Погрижете се да ги утврдите безбедносните мерки за заштита на лицето кое ракува со алатот врз основа на процена на изложеноста при фактичките услови на употреба (земајќи ги предвид сите делови на работниот циклус, како периодите кога електричниот алат е исклучен и кога работи во празен од, не само кога е активен).

Вибрации

Вкупна вредност на вибрациите (векторска сума на три оски) одредена во согласност со EN62841-4-2:

Модел	Предна рачка		Задна рачка	
	ah (m/c ²)	Фактор на несигурност K (m/c ²)	ah (m/c ²)	Фактор на несигурност K (m/c ²)
UH004G	2,9	1,5	2,0	1,5
UH005G	3,1	1,5	2,7	1,5
UH006G	3,0	1,5	2,4	1,5
UH007G	3,4	1,5	3,1	1,5
UH008G	3,1	1,5	2,4	1,5
UH009G	3,2	1,5	2,5	1,5

НАПОМЕНА: Вкупната вредност(и) на номиналната јачина на вибрациите е измерена во согласност со стандардни методи за испитување и може да се користи за споредување алати.

НАПОМЕНА: Вкупната вредност(и) на номиналната јачина на вибрациите може да се користи и како прелиминарна процена за изложеност.

▲ ПРЕДУПРЕДУВАЊЕ: Јачината на вибрациите при фактичкото користење на алатот може да се разликува од номиналната вредност(и), зависно од начинот на којшто се користи алатот, особено од тоа како вид работен материјал се обработува.

▲ ПРЕДУПРЕДУВАЊЕ: Погрижете се да ги утврдите безбедносните мерки за заштита на лицето кое ракува со алатот врз основа на процена на изложеноста при фактичките услови на употреба (земајќи ги предвид сите делови на работниот циклус, како периодите кога електричниот алат е исклучен и кога работи во празен од, не само кога е активен).

Декларација за сообразност од ЕУ

Само за земјите во Европа

Декларацијата за сообразност од ЕУ е вклучена во Додаток А од упатствата за корисникот.

БЕЗБЕДНОСНИ ПРЕДУПРЕДУВАЊА

Општи упатства за безбедност за електричните алати

▲ ПРЕДУПРЕДУВАЊЕ: Прочитајте ги сите безбедносни предупредувања, упатства, илустрации и спецификации дадени со електричниот алат. Ако не се почитуваат сите упатства наведени подолу, може да дојде до струен удар, пожар и/или сериозни повреди.

Чувајте ги сите предупредувања и упатства за да може повторно да ги прочитате.

Под терминот „електричен алат“ во предупредувањата се мисли на вашиот електричен алат кој работи на струја (со кабел) или на батерии (безжично).

Безбедносни предупредувања за безжичната фреза за жива ограда

1. **Држете ги сите делови од телото настрана од сечилото. Не отстранувајте го пресечениот материјал и не држете го материјалот што треба да се сече кога сечилата се во движење.** Сечилата продолжуваат да се вртат откако прекинувачот ќе се исклучи. Момент на невнимание при работата со тримерот за жива ограда може да резултира со тешка телесна повреда.
2. **Носете го тримерот за жива ограда за рачката, со запрено сечило и внимавајќи да не работите со ниеден прекинувач за напојување.** Правилното носење на тримерот за жива ограда ќе го намали ризикот од ненамерно стартување и резултирање со физичка повреда од сечилата.
3. **Кога го транспортирате или складирате тримерот за жива ограда, секогаш поставувајте го капакот на сечилото.** Правилното ракување со тримерот за жива ограда ќе го намали ризикот од физичка повреда од сечилата.
4. **Кога чистите заглавен материјал или ја сервисирате единицата, осигурете се дека сите прекинувачи за напојување се исклучени и дека батериите се извадени или исклучени.** Неочекуваното активирање на тримерот за жива ограда додека се чисти заглавен материјал или се сервисира може да резултира со сериозна физичка повреда.
5. **Држете го тримерот за жива ограда само за изолираните држачи затоа што сечилото може да дојде во допир со скриени жици.** Сечилата што ќе допрат жица под напон може да ја пренесат струјата до изложените метални делови на тримерот за жива ограда и да предизвика струен удар на операторот.
6. **Држете ги сите жици за напојување и каблите подалеку од областа каде што се сече.** Жиците за напојување или каблите може да бидат скриени во живите огради или грмушките и може случајно да се пресечат со сечилото.
7. **Не користете го тримерот за жива ограда при лоши временски услови, особено кога има ризик од грмотевици.** Ова го намалува ризикот од удар на гром.

Дополнителни безбедносни упатства

Подготовка

1. **Проверете дали има туѓи предмети во живата ограда и грмушките, како на пример, жичени огради или сокриени кабли, пред да започнете со работата.**
2. **Алатот не смеат да го користат деца или млади лица под 18-годишна возраст.** Младите лица над 16-годишна возраст може да бидат исклучени од ова ограничување кога се обучуваат под надзор на стручно лице.
3. **Корисниците-почетници треба да бидат обучени од искусен корисник кој треба да им покаже како се користи алатот.**

4. **Користете го алатот само ако сте во добра физичка состојба.** Ако сте уморни, вашето внимание ќе биде намалено. Бидете особено внимателни на крајот од работниот ден. Сите работи изведувajte ги смирено и внимателно. Корисникот е одговорен за сите штети нанесени на трети страни.
5. **Никогаш не користете го алатот кога сте под влијание на алкохол, наркотични средства или лекаарства.**
6. **Работните кожни ракавици се дел од основната опрема на алатот и мора да се носат кога се работи со неа.** Исто така, носете обувки со дебели ѓон што не се лизгаат.
7. **Пред да започнете со работа, проверете и осигурете се дека алатот е безбеден и е во добра работна состојба.** Осигурете се дека штитниците се правилно поставени. Алатот не смее да се користи освен ако не е целосно составен.
12. **Кога го користите алатот на каллива земја, влажна стрмина или лизгави места, внимавајте како работите.**
13. **Избегнувајте работење во лоша средина каде што се очекува зголемен замор.**
14. **Не користете го алатот при лошо време кога видливоста е намалена.** Во спротивно, може да дојде до пад или неправилна работа поради лошата видливост.
15. **Не потопувајте го алатот во вирови.**
16. **Не оставајте го алатот незаштитен надвор на дожд.**
17. **Кога ќе се залепат лисја или нечистотија на устието на смукалката (прозорецот за вентилација) поради дожд, отстранете ги.**
18. **Не користете го алатот на снег.**

Безбедност на електричните делови и батеријата

Работење

1. **Држете го алатот цврсто со двете раце кога го користите.**
2. **Алатот е наменет за операторот да го користи на ниво на почвата. Не користете го алатот на скали ниту на некоја друга нестабилна потпора.**
3. **ОПАСНОСТ - Држете ги рацете настрана од сечилото.** Контактот со сечилото ќе резултира со сериозна телесна повреда.
4. **Не користете алатот на дожд или во влажни или многу мокри услови.** Електромоторот не е водоотпорен.
5. **Осигурете стабилна потпора со стапалата пред да почнете со работа.**
6. **Не работете со алатот без оптоварување кога тоа не е неопходно.**
7. **Веднаш исклучете го алатот и извадете ја касетата за батерија ако сечилата за стрижење дојдат во допир со цврста ограда или друг тврд предмет. Проверете дали се оштетиле сечилата и, ако се оштетени, веднаш заменете ги.**
8. **Секогаш пред да ги проверите сечилата за стрижење, поправете дефекти или истранилите материјали заглавени во сечилата за стрижење, исклучувајте го алатот и вадете ја касетата за батерија.**
9. **Никогаш не насочувајте ги сечилата за стрижење кон себе или кон другите.**
10. **Доколку сечилата престанат да се движат поради заглавувањето туѓи предмети помеѓу нив за време на работата, исклучете го алатот и отстранете ја касетата за батерија, а потоа отстранете ги туѓите предмети користејќи алати како клешта.** Отстранувањето на туѓите предмети со раце може да предизвика повреда од причина што сечилата може да се поместат како реакција на отстранување на туѓите предмети.
11. **Избегнувајте опасни средини. Не користете го алатот на влажни места и не изложувајте го на дожд.** Ако навлезе вода во алатот, тоа може да го зголеми ризикот од струен удар.
1. **Избегнувајте опасни средини. Не користете го алатот на влажни места и не изложувајте го на дожд.** Ако навлезе вода во алатот, тоа може да го зголеми ризикот од струен удар.
2. **Не фрлајте ги батериите во оган.** Келијата може да експлодира. Проверете ги локалните прописи за можни упатства за специјален отпад.
3. **Не отворајте ги и не уништувајте ги батериите.** Електролитот што се ослободува е корозивен и може да предизвика оштетување на очите или кожата. Може да е токсичен ако се голтне.
4. **Не полнете ја батеријата на дожд или на влажни места.**
5. **Не полнете ја батеријата надвор.**
6. **Не држете го полначот, вклучувајќи го и приклучокот за полначот и терминалите на полначот со влажни раце.**
7. **Не заменувајте ја батеријата со влажни раце.**
8. **Не заменувајте ја батеријата на дожд.**
9. **Не влажете ги терминалите на батеријата со течности како вода и не потопувајте ја батеријата во вода. Не оставајте ја батеријата на дожд и немојте да ја полните, користите или складираате батеријата на влажни места.** Ако се навлажат терминалите или навлезе течност во батеријата, може да дојде до краток спој на батеријата и тогаш постои ризик од прегревавање, пожар или експлозија.
10. **Откако ќе ја отстраните батеријата од алатот или полначот, прикачете го капакот на батеријата и складирајте го на суво место.**
11. **Доколку касетата за батерија се наводени, исцедете ја водата од внатрешноста, а потоа избришете ја со сува крпа. Комплетно исушете ја касетата за батерија на суво место пред употребата.**

Одржување и чување

1. **Исклучете го алатот и извадете ја касетата за батерија пред да изведете какво било одржување.**

2. Кога го преместувате алатот на друго место, вклучувајќи и за време на работата, секогаш вадете ја касетата за батерија и поставувајте го капакот на сечилото на сечилата за стрижење. Никогаш не носете го ниту транспортирајте го алатот додека сечилата се во движење. Никогаш не фаќајте ги сечилата со вашите раце.
3. Чистете го алатот и особено сечилата за стрижење по употребата и пред складирање на алатот за подолги периоди. Подмачкајте ги малку сечилата и поставете го капакот на сечилото.
4. Складирајте го алатот со поставен капак на сечилото во сува просторија. Држете го подалеку од дофат на деца. Никогаш не складирајте го алатот на отворено.
5. Не фрлајте ги батериите во оган. Келијата може да експлодира. Проверете ги локалните прописи за можни упатства за специјален отпад.
6. Не отворајте ги и не уништувајте ги батериите. Електролитот што се ослободува е корозивен и може да предизвика оштетување на очите или кожата. Може да е токсичен ако се голтне.
7. Не полнете ја батеријата на дожд или на влажни места.
8. Не мијте го алатот со вода под висок притисок.
9. При миењето на алатот, не дозволувајте водата да навлезе во електричниот механизам, како што се батеријата, моторот и спојките.
10. Инспекцијата или одржувањето изведувајте ги на места засолнати од дожд.
11. По употребата на алатот, отстранете ја залепената нечистотија и исушете го алатот во целост пред да го складирајте. Зависно од сезоната и областа, постои ризик од дефект поради замрзнување.
12. При складирање на алатот, избегнувајте директна сончева светлина и дожд и складирајте го на ладно и суво место.

ЧУВАЈТЕ ГО УПАТСТВОТО.

▲ПРЕДУПРЕДУВАЊЕ: НЕ ДОЗВОЛУВАЈТЕ удобноста или познавањето на производот (стекнати со подолга употреба) да ве наведат да не се придржувате строго до безбедносните правила за овој производ. ЗЛОУПОТРЕБАТА или непочитувањето на безбедносните правила наведени во ова упатство може да предизвикаат тешка телесна повреда.

Важни безбедносни упатства за касетата за батеријата

1. Пред користење на касетата за батеријата, прочитајте ги сите упатства и ознаки за претпазливост на (1) полначот за батеријата, (2) батеријата и (3) производот што ја користи батеријата.
 2. Не расклопувајте ја, ниту експериментирајте со касетата за батеријата. Тоа може да резултира со оган, прекумерна топлина или експлозија.
3. Ако оперативното времето станало прекумерно кратко, престанете веднаш со работа. Тоа може да резултира со ризик од прегревање, можни изгореници, па дури и експлозија.
 4. Ако електролит навлезе во вашите очи, измијте ги со чиста вода и побарајте медицинска нега веднаш. Тоа може да резултира со губење на вашиот вид.
 5. Не предизвикувајте спој на касетата за батеријата.
 - (1) Не допирајте ги контактите со никаков проводлив материјал.
 - (2) Избегнувајте да ја чувате касетата за батерија во сад со други метални предмети како што се шајки, монети и сл.
 - (3) На изложувајте ја касетата за батеријата на вода или дожд. Краткиот спој на батеријата може да предизвика голем проток на електрична енергија, прегревање, можни изгореници, па дури и пад на напојувањето.
 6. Не складирајте и не користете ги алатот и касетата за батеријата на места каде што температурата може да достигне или надминува 50 °C (122 °F).
 7. Не палете ја касетата за батеријата дури и кога е многу оштетена или целосно потрошена. Касетата за батеријата може да експлодира ако се стави во оган.
 8. Не заковувајте ја, сечете ја, фрлајте ја, испуштајте ја касетата за батерија, ниту удирајте ја од тврд предмет касетата за батеријата. Таквото однесување може да резултира со оган, прекумерна топлина или експлозија.
 9. Не користете оштетена батерија.
 10. Содржаните батерии со литиумови јони се подложни на условите во Правилата за опасни предмети.

За комерцијален транспорт на пр. од трети лица и посредници, мора да се следат посебните услови на пакувањата или ознаките. При подготовка на предметот кој треба да се испрати, консултирајте се со експерт за опасни материјали. Исто така, следете ги потенцијално подеталните национални правила. Залепете ги со леплива лента или маскирајте ги отворените контакти, а батеријата спакувајте ја, така што нема да се движи слободно во пакувањето.
 11. Кога ја фрлате во отпад касетата за батеријата, извадете ја од алатот и фрлате ја на безбедно место. Почитувајте ги локалните законски прописи што се однесуваат на фрлање во отпад на батеријата.
 12. Користете ги батериите само со производите назначени од Makita. Монтирањето батерии на неусогласените производи може да резултира со пожар, прекумерна топлина, експлозија или истекување на електролитот.

13. Доколку алатот не се користи подолг временски период, батеријата мора да се извади од алатот.
14. Пред и по употребата, касетата за батеријата може да прими топлина што може да предизвика изгореници или изгореници од ниска температура. Внимавајте како ракувате со жешките касети за батерији.
15. Не допирајте го терминалот на алатот непосредно по употребата бидејќи може да се загрее доволно за да предизвика изгореници.
16. Не дозволувајте деланки, прав или земја да се заглават во терминалите, отворите и жлебовите на касетата за батерија. Тоа може да резултира со слаба изведба или пад на напојувањето на алатот или касетата за батерија.
17. Освен ако алатката не поддржува употреба на електричните далноводи со висок напон во близина, не користете ја касетата за батерија во близина на електричните далноводи со висок напон. Тоа може да резултира со дефект или пад на напојувањето на алатот или касетата за батерија.
18. Држете ја батеријата подалеку од деца.

ЧУВАЈТЕ ГО УПАТСТВОТО.

⚠ВНИМАНИЕ: Користете само оригинални батерији на Makita. Користењето неоригинални батерији на Makita или батерији што се изменети може да резултира со распукување на батеријата, предизвикувајќи пожар, телесна повреда и оштетување. Тоа исто така ќе ја поништи гаранцијата на Makita за алатот и полначот на Makita.

Совети за одржување максимален работен век на батеријата

1. Заменете ја касетата за батеријата пред целосно да се испразни. Секогаш запирајте ја работата со алатот и заменете ја касетата за батеријата кога ќе забележите дека алатот дава помала моќност.
2. Никогаш немојте да полните целосно полна касета за батерија. Прекумерното полнење го скратува работниот век на батеријата.
3. Полнете ја касетата за батеријата на собна температура од 10°C - 40°C. Дозволете загреаната касета за батерија да се олади пред да ја ставите на полнење.
4. Кога не ја користите касетата за батерија, извадете ја алатот или полначот.
5. Полнете ја касетата за батеријата доколку не ја користите подолго време (повеќе од шест месеци).

ОПИС НА ФУНКЦИЈИТЕ

⚠ВНИМАНИЕ: Пред секое нагодување или проверка на алатот, проверувајте дали е исклучен и батеријата е извадена.

Монтирање или отстранување на касетата за батеријата

⚠ВНИМАНИЕ: Секогаш исклучувајте го алатот пред ставањето или вадењето на касетата за батеријата.

⚠ВНИМАНИЕ: Држете ги алатот и касетата за батеријата цврсто кога ја монтирате или вадите касетата за батеријата. Ако не ги држите цврсто алатот и касетата за батеријата, тие може да се лизнат од вашите раце и да дојде до нивно оштетување, како и до телесна повреда.

► **Сл.1:** 1. Црвен индикатор 2. Копче 3. Касета за батерија

За да ја извадите касетата за батеријата, повлечете ја од алатот додека го лизгате копчето на предната страна на касетата.

За монтирање на касетата за батерија, порамнете го јазичето на касетата за батерија со жлебот во кукиштето и лизнете го во место. Вметнете ја докрај додека не се блокира во место при што ќе се слушне звук. Ако можете да го видите црвениот индикатор како што е прикажано на сликата, не е целосно блокирана во место.

⚠ВНИМАНИЕ: Секогаш монтирајте ја касетата за батеријата целосно додека црвениот индикатор не се изгасне. Во спротивно, може ненадејно да испадне од алатот предизвикувајќи ви повреда вам или на некој друг околу вас.

⚠ВНИМАНИЕ: Немојте да ја монтирате касетата за батеријата на сила. Ако касетата не може да се лизне лесно, тоа значи дека не е поставена правилно.

Укажување на преостанатиот капацитет на батеријата

Притиснете го копчето за проверка на касетата за батеријата за укажување на преостанатиот капацитет на батеријата. Индикаторските ламбички светнуваат неколку секунди.

► **Сл.2:** 1. Индикаторски ламбички 2. Копче за проверка

Индикаторски ламбички			Преостанат капацитет
Запалено	Исклучено	Трепка	
			75% до 100%
			Наполнете ја батеријата.
			Батеријата можеби е неисправна.

НАПОМЕНА: Во зависност од условите на користење и амбиенталната температура, индикацијата може да се разликува во мала мера од реалниот капацитет.

НАПОМЕНА: Првата (најлево) ламбичка на индикаторот ќе трепка кога работи системот за заштита на батеријата.

Систем за заштита на алатот/батеријата

Алатот е опремен со систем за заштита на алатот/батеријата. Овој систем автоматски го прекинува напојувањето на моторот за да го продолжи работниот век на алатот и на батеријата. Алатот автоматски ќе спре за време на работењето ако се најде под еден од следниве услови:

► **Сл.3:** 1. Ламбичка за внимание

Ламбичка за внимание			Статус
Боја	● Вклучено	⦿ Трепка	
Зелено	<input type="radio"/>	<input type="radio"/>	Преоптоварување
Црвено	<input checked="" type="radio"/> (алат)/ <input type="radio"/> (батерија)	<input type="radio"/>	Прегревање
Црвено	<input type="radio"/>	<input checked="" type="radio"/>	Прекумерно празнење

ЗАБЕЛЕШКА: Зависно од условите на користење, алатот автоматски солира без никаква индикација ако гранки или отпадоци се заплеткаат во него. Во овој случај, исклучете го алатот и извадете ја касетата за батерија, а потоа отстранете го заплетканите гранки или отпадоци користејќи алати како клешта. По отстранувањето на гранките или отпадоците, монтирајте ја касетата за батерија и повторно вклучете го алатот.

Заштита од преоптоварување

Ако алатот или батеријата се преоптоварени од заплеткани гранки или други отпадоци, алатот автоматски ќе запре, а ламбичката за внимание ќе почне да трепка зелено. Во таква ситуација, исклучете го алатот и запрете со примената која предизвикала негово преоптоварување. Потоа, повторно вклучете го алатот.

Заштита од преоптоварување за алатот или батеријата

Ако алатот или касетата за батеријата се прегреани, алатот автоматски запира. Кога алатот е прегреан, светлото за предупредување свети црвено. Кога касетата за батеријата е прегреана, светлото за предупредување трепка црвено. Оставете алатот и/или батеријата да се изладат пред повторно да го вклучите истиот.

Заштита од прекумерно празнење

Кога капацитетот на батеријата е мал, алатот автоматски ќе запре, а ламбичката за внимание ќе започне да трепка црвено. Ако алатот не работи ниту при ракување со прекинувачите, извадете ја касетата за батерија од алатот и наполнете ја.

ЗАБЕЛЕШКА: Ако алатот спре поради причина што не е опишана погоре, погледнете го делот за решавање проблеми.

Поставување на аголот на рачката

▲ВНИМАНИЕ: Секогаш осигурувајте рачката да е блокирана во саканата положба пред да започнете со работа.

▲ВНИМАНИЕ: Не повлекувајте го надолу лостот за отклучување на рачката додека го повлечувате прекинувачот за стартување. Не повлекувајте го прекинувачот за стартување додека го повлечувате надолу лостот и ја вртите рачката. Во спротивно, може да дојде до дефект на алатот.

Аголот на рачката може да го поставите на 0°, 45° или 90° налево или надесно. За промена на аголот на рачката, свртете ја рачката додека го повлечувате лостот надолу и потоа отпуштете ја рачката.

► **Сл.4:** 1. Лост

Дејство на прекинувачот за напојување

▲ПРЕДУПРЕДУВАЊЕ: За ваша безбедност, овој алат е опремен со лост за одблокирање кој спречува алатот да се вклучи ненамерно. НИКОГАШ не користете го алатот ако работи кога едноставно ќе го притиснете лостот на прекинувачот и ќе го повлечете прекинувачот за стартување без притискање на лостот за одблокирање. Вратете го алатот во нашиот овластен сервисен центар за соодветна поправка ПРЕД натамошна употреба.

▲ПРЕДУПРЕДУВАЊЕ: НИКОГАШ немојте да ја залепувате или да ја оневозможувате функцијата на рачката за блокирање.

▲ПРЕДУПРЕДУВАЊЕ: Пред монтирање на касетата за батеријата на алатот, секогаш проверувајте дали прекинувачот за стартување и лостот на прекинувачот се активираат правилно и дали се враќаат во положбата „OFF“ кога ќе се отпуштат. Ако работите со алат чиј прекинувач не работи исправно, може да дојде до загуба на контролата и тешка телесна повреда.

▲ ВНИМАНИЕ: Никогаш не ставајте го прстот на прекинувачот при носење. Алатот може да се вклучи ненамерно и да предизвика повреда.

ЗАБЕЛЕШКА: Немојте силно да го повлекувате прекинувачот без да ја притиснете рачката за блокирање. Тоа може да предизвика дефект на прекинувачот.

За да го вклучите алатот, притиснете го главното копче за напојување. За да го исклучите алатот, притиснете го и задржете го главното копче за напојување додека не се исклучат индикаторите за брзина.

► **Сл.5:** 1. Главно копче за напојување

НАПОМЕНА: Ламбичката за внимание трепка доколку прекинувачот за стартување се повлече во неоперативни услови. Ламбичката за внимание трепка доколку го вклучите прекинувачот за главно напојување додека ги држите лостот за одблокирање и прекинувачот за стартување.

НАПОМЕНА: Овој алат има вградена функција за автоматско исклучување. За избегнување на ненамерното стартување, прекинувачот за главно напојување автоматски ќе се исклучи кога прекинувачот за стартување не се повлекува определено време по вклучување на прекинувачот за главно напојување.

За да се спречи случајно повлекување на прекинувачот за стартување, вграден е лост за деблокирање. За да го стартувате алатот, отпуштете го лостот за деблокирање, а потоа притиснете го лостот на прекинувачот и повлечете го прекинувачот за стартување. Отпуштете го прекинувачот за стартување за да сопре.

► **Сл.6:** 1. Лост на прекинувачот 2. Лост за одблокирање 3. Прекинувач за стартување

Нагодување на брзината

Брзината на алатот може да ја изберете со допирање на главното копче за напојување. Секој пат кога ќе го допрете главното копче за напојување, нивото на брзина ќе се промени.

► **Сл.7:** 1. Индикатор за брзина 2. Главно копче за напојување

За UN004G/UN005G/UN008G/UN009G

Индикатор	Режим	Брзина на ударите
3  2  1 	Голема	5.000 мин. ⁻¹
3  2  1 	Средна	3.600 мин. ⁻¹
3  2  1 	Мала	2.000 мин. ⁻¹

За UN006G/UN007G

Индикатор	Режим	Брзина на ударите
3  2  1 	Голема	4.000 мин. ⁻¹
3  2  1 	Средна	3.000 мин. ⁻¹
3  2  1 	Мала	2.000 мин. ⁻¹

Копче за обратна акција за отстранување отпадоци

▲ ПРЕДУПРЕДУВАЊЕ: Доколку заплетканите гранки или отпадоците не може да се отстранат со обратна акција, исклучете го алатот и извадете ја касетата за батерија, а потоа отстранете го заплетканите гранки или отпадоци користејќи алати како клешта. Ако не го исклучите алатот и не ја извадите касетата за батеријата, може да дојде до тешка телесна повреда предизвикана од случајно стартување. Отстранувањето на заплетканите гранки или отпадоци со рака може да предизвика повреда, бидејќи сечилата за стрижење може да се придвижат како реакција на нивното вадење.

Овој алат има копче за обратна акција за промена на насоката на движењето на сечилата за стрижење. Служи само за отстранување заплеткани гранки или отпадоци од алатот.

За враќање на движењето на сечилата за стрижење, допрете го копчето за обратна акција кога сечилата за стрижење ќе запрат, потоа притиснете го лостот на прекинувачот и повлечете го прекинувачот за стартување, притискајќи го лостот за деблокирање. Индикаторите за брзина ќе почнат да трепкаат, а сечилата за стрижење ќе се движат во обратна насока.

За да се врати нормалното движење, ослободете го прекинувачот и почекајте додека запрат сечилата за стрижење.

► **Сл.8:** 1. Индикатор за брзина 2. Копче за обратна акција

НАПОМЕНА: Доколку заплетканите гранки или отпадоци не може да се отстранат, отпуштете го и повлечете го прекинувачот за стартување сè додека не се отстранат.

НАПОМЕНА: Ако го допрете копчето за обратна акција додека сечилата за стрижење сè уште се движат, алатот запира и е подготвен за обратно движење.

Електронска функција

Алатот е опремен со електронски функции за лесно работење.

- Контрола на постојаната брзина
Функцијата за контрола на постојаната брзина обезбедува константна брзина на ротација, без оглед на преоптовареноста.
- Електрична сопирачка
Алатот е опремен со електрична сопирачка. Ако алатот постојано не успева брзо да ги сопре сечилата за стрижење по отпуштање на прекинувачот за стартување, однесете го алатот да се сервисира во овластен сервисен центар на Makita.
- Функција за спречување случајно рестартирање
Дури и ако монтирате касета за батерија додека го влечете прекинувачот за стартување, алатот нема да стартува. За вклучување на алатот, прво отпуштете го, па потоа повлечете го прекинувачот за стартување.

СОСТАВУВАЊЕ

▲ВНИМАНИЕ: Пред секое дотерување или проверка на алатот, секогаш проверувајте дали е исклучен и батеријата е извадена.

▲ВНИМАНИЕ: Кога ги заменува сечилата за стрижење, секогаш носете ракавици за да не дојдат рацете и лицето во директен допир со сечилата.

ЗАБЕЛЕШКА: Кога ги заменува сечилата за стрижење, не бришете ја маста од запченикот и курблата.

Монтирање или вадење на сечилата за стрижење

▲ВНИМАНИЕ: Прикачете го капакот за сечилото пред да ги извадите или монтирате сечилата за стрижење.

На вашиот алат може да монтирате сечила за стрижење од 600 мм или 750 мм.

1. Поставете го алатот наопаку и потоа извадете ги 6-те завртки.
► Сл.9: 1. Завртка

2. Извадете го капакот и плочата.
► Сл.10: 1. Капак 2. Плоча

НАПОМЕНА: Плочата може да остане на капакот.

3. Извадете го прачката и лагерот.
► Сл.11: 1. Прачка 2. Лагер

НАПОМЕНА: Прачката може да остане на капакот.

4. Извадете 2 завртки, подлогата за филц и муфовите, а потоа извадете ги сечилата за стрижење.
► Сл.12: 1. Подлога од филц 2. Завртка 3. Муф 4. Сечила за стрижење

5. Извадете го капакот за сечила.
6. Прикачете го капакот за сечилото на новите сечила за стрижење.
7. Нагодете ја курблата, така што 2 отвори ќе бидат наредени во линија на трасата.
► Сл.13: 1. Отвор 2. Траса
8. Нагодете ги испакнатите делови на сечилата за стрижење вертикално во истата положба.
► Сл.14: 1. Испакнат дел
9. Прикачете ја подлогата од филц на сечилата за стрижење.
► Сл.15: 1. Подлога од филц
10. Вметнете го испакнатиот дел на сечилата за стрижење во малиот отвор на прачката, потоа усогласете ја позицијата на подлогата за филц со отворите на алатот и прикачете ги новите муфови.
► Сл.16: 1. Испакнат дел 2. Мал отвор 3. Муф 4. Подлога од филц

ЗАБЕЛЕШКА: Нанесете мала количина масло на внатрешната периферија на отворот на прачката.

ЗАБЕЛЕШКА: Бидете внимателни да не ги изгубите ракавите.

11. Усогласете ги отворите на сечилата за стрижење со отворите на алатот, а потоа стегнете ги 2 завртки за да ги прицврстите сечилата за стрижење.
► Сл.17: 1. Завртка 2. Отвор
12. Прикачете ги лагерот и прачката.
► Сл.18: 1. Прачка 2. Мал отвор 3. Лагер

ЗАБЕЛЕШКА: Нанесете мала количина масло на внатрешната периферија на малиот отвор на прачката.

ЗАБЕЛЕШКА: Проверете дали испакнатиот дел на сечилата за стрижење му одговара на малиот отвор на прачката.

13. Прикачете ја плочата.
► Сл.19: 1. Испакнат дел 2. Плоча

ЗАБЕЛЕШКА: Проверете дали испакнатиот дел на сечилата за стрижење му одговара на отворот на плочата.

14. Прикачете го капакот и потоа затегнете 6 завртки.
► Сл.20: 1. Завртка 2. Капак

ЗАБЕЛЕШКА: Ако сечилата за стрижење не се движат беспрекорно, тогаш тие не ја зафаќаат правилно прачката. Повторно монтирајте ги сечилата за стрижење.

ЗАБЕЛЕШКА: Ако има изабени делови што не се сечила за стрижење, како на пример, прачките, побарајте замена или поправка на деловите од овластените сервисни центри на Makita.

Монтирање или вадење на примачот на деланки

Опционален додаток

⚠ВНИМАНИЕ: Кога го монтирате или вадите примачот на деланки, секогаш носете ракавици за да не дојдат рацете и лицето во директен допир со сечилата за стрижење.

ЗАБЕЛЕШКА:

За УН004G/УН005G/УН006G/УН007G

Капакот за сечило не може да се монтира ако примачот на деланки е монтиран на алатот. Пред да го пренесувате или складирате алатот, демотирајте го примачот на деланки и потоа монтирајте го капакот за сечилото за да избегнете изложување на сечилото.

ЗАБЕЛЕШКА:

За УН004G/УН005G/УН006G/УН007G

Вадејте го капакот за сечилото пред да го монтирате примачот на деланки.

Примачот на деланки ги собира отфрлените листови и многу го олеснува понатамошното расчистување. Може да се монтира од двете страни на алатот.

1. Закачете ги стегите на примачот на деланки за сечилата за стрижење.

► Сл.21: 1. Стега

2. Усогласете ги отворите на примачот на деланки со завртките на сечилата за стрижење, а потоа цврсто прикачете го примачот на деланки за сечилата за стрижење.

► Сл.22: 1. Дупка

ЗАБЕЛЕШКА: Проверете дали примачот на деланки се преклопува со мрежата за гранки.

► Сл.23: 1. Мрежа за гранки

За да го извадите примачот на деланки, притиснете ги лостовите за да ги ослободите стегите.

► Сл.24: 1. Лост

ЗАБЕЛЕШКА: Никогаш не се обидувајте да го отстраните примачот на деланки употребувајќи прекумерна сила на неговите куки што се блокирани во сечилата за стрижење.

РАБОТЕЊЕ

⚠ПРЕДУПРЕДУВАЊЕ: Држете ги рацете настрана од сечилата за стрижење.

⚠ВНИМАНИЕ: Избегнувајте работа со алатот на многу топло време колку што е можно повеќе. Кога работите со алатот, внимавајте на вашата физичка состојба.

⚠ВНИМАНИЕ: Внимавајте случајно да не допрете метална ограда или други тврди предмети за време на стрижењето. Сечилата за стрижење може да се скршат и да предизвикаат повреда.

⚠ВНИМАНИЕ: Бидете внимателни и не дозволувајте сечилата за стрижење да дојдат во допир со земјата. Алатот може да се врати наназад и да предизвика повреда.

⚠ВНИМАНИЕ: Пресегнувањето со фрезата за жива ограда, особено од скала, е многу опасно. Не работете качени на структура што се ниша или не е стабилна.

ЗАБЕЛЕШКА: Не обидувајте се да сечете гранки со дијаметар поголем од 10 мм со овој алат. Сечете ги гранките на 10 цм пониско од висината на сечењето со помош на сечачите за гранки пред да го употребите овој алат.

► Сл.25: (1) Висина на сечењето (2) 10 цм

ЗАБЕЛЕШКА: Не сечете исушени дрва или слични тврди предмети. Тоа може да го оштети алатот.

ЗАБЕЛЕШКА: Не стрижете трева или плевел додека ги користите сечилата за стрижење. Сечилата за стрижење може да се заплеткаат во тревата или плевелот.

Држете го алатот со двете раце, притиснете го лостот на прекинувачот и повлечете го прекинувачот за стартување додека го притискате копчето за одблокирање, а потоа придвижете го нанапред.

► Сл.26

За основно работење, навалете ги сечилата за стрижење во насока на стрижењето и движете ги мирно и бавно со брзина од 3 до 4 секунди на метар.

► Сл.27

За рамномерно стрижење на живата ограда, врзете ја жицата на саканата висина на живата ограда и стрижете по нејзина должина.

► Сл.28

Ако примачот на деланки е прикачен на сечилата за стрижење, тој ги собира отфрлените листови и многу го олеснува подоцнежното расчистување.

► Сл.29

За рамномерно стрижење на страните на живата ограда, сечете од долу нагоре.

► Сл.30

Кога сакате да направите кружен облик (потстрижување зеленика или рододендрон, итн.), потстрижувајте од коренот до врвот за убава завршица.

► Сл.31

ОДРЖУВАЊЕ

⚠ВАЖНОСТ: Пред секоја проверка или одржување, секогаш проверувајте дали алатот е исклучен и касетата за батеријата е извадена.

За да се одржи БЕЗБЕДНОСТА и СИГУРНОСТА на производот, поправките, одржувањата или дотерувањата треба да се вршат во овластени сервисни или фабрички центри на Makita, секогаш со резервни делови од Makita.

Чистење на алатот

Чистете го алатот, така што ќе ја бришете прашината со сува крпа или крпа натопена во сапуница, па исцедена.

ЗАБЕЛЕШКА: За чистење, не користете нафта, бензин, разредувач, алкохол или слично. Тие средства ја вадат бојата и може да предизвикаат деформации или пукнатини.

Одржување на сечилото за стрижење

Пред работењето или еднаш на час за време на работата, нанесете масло со ниска вискозност (масло за машини или масло за подмачкување во вид на спреј) на сечилата за стрижење.

► Сл.32

По работата, исчистете ја правта од двете страни на сечилата за стрижење со жичена четка, избришете ги со крпа и потоа нанесете доволна количина масло со ниска вискозност (масло за машини или масло за подмачкување во вид на спреј) на сечилата за стрижење.

► Сл.33

ЗАБЕЛЕШКА: Не мијте ги сечилата за стрижење во вода. Во спротивно, може да дојде до кородирање или оштетување на алатот.

ЗАБЕЛЕШКА: Нечистотијата и корозијата предизвикуваат прекумерно триење на сечилата и го намалуваат работното време на полната батерија.

Чување

Дупчето за закачување на дното од алатот е погодно за закачување на алатот на шајка или завртка на сидот.

Прикачете го капакот за сечилото на сечилата за стрижење за да не бидат изложени. Складирајте го алатот надвор од дофат на деца. Складирајте го алатот на место што не е изложено на влага или дожд.

► Сл.34: 1. Отвор

Брусење на сечилата за стрижење

ЗАБЕЛЕШКА: Доколку сечилата за стрижење значително се деформирале со брусење, заменете ги со нови.

1. Монтирајте ја касетата за батерија на алатот.
2. Вклучете го и стартувајте го алатот така што горното и долното сечило се поставуваат наизменично.

► Сл.35

3. Исклучете го алатот и извадете ја касетата за батерија од него.

4. Извадете го шрафот, а потоа извадете ја мрежата за гранки.

► Сл.36: 1. Шраф 2. Мрежа за гранки

5. Поставете го аголот на турпијата на 45° (за УН004G/УН005G/УН008G/УН009G) или 50° (за УН006G/УН007G) и брусете го горното сечило од 3 насоки со турпијата.

► Сл.37: (1) Турпија (2) 45° или 50°

⚠ВАЖНОСТ: Пред брусење на сечилата за стрижење, секогаш проверувајте дали алатот е исклучен и касетата за батеријата е извадена од алатот.

6. Поставете го алатот наопаку и потоа отстранете ја назабеноста од сечилата за стрижење со каменот за брусење.

► Сл.38: 1. Камен за брусење

7. Поставете го аголот на турпијата на 45° (за УН004G/УН005G/УН008G/УН009G) или 50° (за УН006G/УН007G) и брусете го долното сечило од 3 насоки со турпијата.

8. Вратете го алатот во нормална положба и потоа отстранете ја назабеноста од сечилата за стрижење со каменот за брусење.

9. Прикачете ја мрежата за гранки затегнувајќи го шрафот.

Подмачкување со масло

Интервал на подмачкување: на секои 50 часа работење

1. Извадете ја завртката од отворот за подмачкување.

► Сл.39: 1. Завртка

2. Извадете го капачето од садот со масло. Порамнете го излезот на садот за масло со отворот на капакот, а потоа притиснете го излезот на садот за масло на отворот.

► Сл.40: 1. Сад со масло 2. Отвор

3. Нанесете масло на алатот (Приближно 5 г како насочувач).

4. Извадете го садот со масло.

5. Затегнете ја завртката.

РЕШАВАЊЕ ПРОБЛЕМИ

Пред да нарачате поправка, прво сами проверете ја состојбата. Ако најдете проблем што не е објаснет во упатството, не обидувајте се да го расклопите алатот. Наместо тоа, побарајте помош од овластените сервисни центри на Makita и секогаш користете делови за замена и поправка од Makita.

Состојба на аномалии	Можна причина (дефект)	Поправка
Моторот не работи.	Не е монтирана касетата за батеријата.	Монтирајте ја касетата за батеријата.
	Проблем со батеријата (под напон)	Повторно наполнете ја батеријата. Ако полнењето нема ефект, заменете ја батеријата.
	Погонскиот систем не работи правилно.	Побарајте помош од локален, овластен, сервисен центар за поправка.
Моторот запира со работа по краткотрајна употреба.	Нивото на наполнетост на батеријата е ниско.	Повторно наполнете ја батеријата. Ако полнењето нема ефект, заменете ја батеријата.
	Прегревање.	Запрете со користење на алатот за да оставите време да се излади.
Алатот не ги достигнува максималните вртежи во минута.	Батеријата е неправилно монтирана.	Монтирајте ја касетата за батеријата како што е опишано во прирачникот.
	Моќта на батеријата опаѓа.	Повторно наполнете ја батеријата. Ако полнењето нема ефект, заменете ја батеријата.
	Погонскиот систем не работи правилно.	Побарајте помош од локален, овластен, сервисен центар за поправка.
Сечилата за стрижење не се движат: ⇒ веднаш запрете ја машината!	Заглавени се туѓи предмети помеѓу сечилата за стрижење.	1. Користете го копчето за обратна акција. 2. Исклучете го алатот и извадете ја касетата за батерија, а потоа отстранете ги туѓите предмети користејќи алати како клешта.
	Погонскиот систем не работи правилно.	Побарајте помош од локален, овластен, сервисен центар за поправка.
Абнормални вибрации: ⇒ веднаш запрете ја машината!	Сечилата за стрижење се скршени, извиткани или изабени.	Заменете ги сечилата за стрижење.
	Погонскиот систем не работи правилно.	Побарајте помош од локален, овластен, сервисен центар за поправка.
Сечилата за стрижење и моторот не може да запрат: ⇒ веднаш извадете ја батеријата!	Електричен дефект.	Отстранете ја батеријата и побарајте го вашиот локален, овластен, сервисен центар за поправка.

ОПЦИОНАЛЕН ПРИБОР

⚠ ВНИМАНИЕ: Овој прибор или додатоци се препорачуваат за користење со алатот од Makita дефиниран во упатството. Со користење друг прибор или додатоци може да се изложите на ризик од телесни повреди. Користете ги приборот и додатоците само за нивната назначена намена.

Ако ви треба помош за повеќе детали за приборот, прашајте во локалниот сервисен центар на Makita.

- Склоп на сечилото за стрижење
- Капак на сечилото за стрижење
- Примач на деланки
- Сад со масло
- Оригинална батерија и полнач на Makita

НАПОМЕНА: Некои ставки на листата може да се вклучени со алатот како стандарден прибор. Тие може да се разликуваат од држава до држава.

ТЕХНИЧКИ ПОДАЦИ

Модел:	УН004G	УН005G	УН006G
Дужина сечива	600 мм	750 мм	600 мм
Број удара у минуту	2.000 / 3.600 / 5.000 мин ⁻¹		2.000 / 3.000 / 4.000 мин ⁻¹
Укупна дужина	1.120 мм	1.263 мм	1.123 мм
Номинални напон	DC 36 V – 40 V макс.		
Нето тежина	4,3 – 4,9 кг	4,5 – 5,1 кг	4,4 – 5,0 кг
Степен заштите	IPX4		

Модел:	УН007G	УН008G	УН009G
Дужина сечива	750 мм	600 мм	750 мм
Број удара у минуту	2.000 / 3.000 / 4.000 мин ⁻¹	2.000 / 3.600 / 5.000 мин ⁻¹	
Укупна дужина	1.274 мм	1.120 мм	1.262 мм
Номинални напон	DC 36 V – 40 V макс.		
Нето тежина	4,6 – 5,2 кг	4,3 – 4,9 кг	4,4 – 5,0 кг
Степен заштите	IPX4		

- На основу нашег непрестаног истраживања и развоја задржавамо право измена наведених техничких података без претходне најаве.
- Спецификације могу да се разликују у различитим земљама.
- Тежина може да се разликује у зависности од наставака, укључујући и уложак батерије. Најлакша и најтежа комбинација, према процедури ЕПТА 01/2014, приказане су у табели.

Применљив уложак батерије и пуњач

Уложак батерије	BL4020* / BL4025* / BL4040* / BL4050F * : Препоручена батерија
Пуњач	DC40RA / DC40RB / DC40RC

- Неки горенаведени улошки батерија и пуњачи можда неће бити доступни у зависности од места становања.

▲ УПОЗОРЕЊЕ: Користите само горенаведене улошке батерије и пуњаче. Коришћење других уложака батерије и пуњача може узроковати повреде и/или пожар.

Препоручени извор напајања повезан каблом

Преносиво напајање	PDC01 / PDC1200
--------------------	-----------------

- Извори напајања повезани каблом који су горенаведени можда неће бити доступни у зависности од вашег места становања.
- Пре него што користите извор напајања повезан каблом, прочитајте упутства и безбедносне ознаке на њему.

Симболи

У наставку су приказани симболи који се односе на опрему. Пре употребе се обавезно упознајте са њиховим значењем.



Прочитајте упутство за употребу.



Носите заштитне наочаре.



ОПАСНОСТ – Руке држите даље од сечива.



Само за земље ЕУ
Због присуства штетних компонента у опреми, отпад од електричне и електронске опреме, акумулатора и батерија, може да има негативан утицај на животну средину и здравље људи. Не одлажите електричне и електронске уређаје или батерије са кућним отпадом! У складу са европском директивом о отпаду од електричне и електронске опреме и о акумулаторима и батеријама и отпаду од акумулатора и батерија, као и њеном прилагођавању националном закону, отпад од електричне и електронске опреме, батерија и акумулатора мора да се прикупи одвојено и достави одвојеном сабиралишту за комунални отпад који ради у складу са прописима о заштити животне средине. То означава симбол прецртане канте за смеће на опреми.



Гарантовани ниво звучне снаге у складу са ЕУ директивом о буци коју емитује опрема на отвореном простору.



Ниво звучне снаге у складу са уредбом о контроли буке у Аустралији, НЈБ

Намена

Алат је намењен за поткресивање живе оградe.

Бука

Примењиви стандард : EN62841-4-2

Модел	Ниво звучног притиска		Ниво снаге звука	
	L_{pA} (dB(A))	Толеранција К (dB (A))	L_{WA} (dB(A))	Толеранција К (dB (A))
UH004G	85	3	96	3
UH005G	86	3	97	3
UH006G	81	3	92	3
UH007G	81	3	92	3
UH008G	82	3	93	3
UH009G	83	3	94	3

НАПОМЕНА: Декларисане вредности емисије буке су измерене према стандардизованом мерном поступку и могу се користити за упоређивање алата.

НАПОМЕНА: Декларисана вредност емисије буке се такође може користити за прелиминарну процену изложености.

▲УПОЗОРЕЊЕ: Носите заштитне слушалице.

▲УПОЗОРЕЊЕ: Емисије буке током стварне примене електричног алата могу се разликовати од декларисане вредности у зависности од начина на који се користи алат, а посебно која врста предмета се обрађује.

▲УПОЗОРЕЊЕ: Уверите се да сте идентификовали безбедносне мере за заштиту руковаоца које су засноване на процени изложености у стварним условима употребе (узимајући у обзир све делове радног циклуса, као што је време рада уређаја, али и време када је алат искључен и када ради у празном ходу).

Вибрације

Укупна вредност вибрација (векторски збир по три осе) одређена је према стандарду EN62841-4-2:

Модел	Предња ручка		Задња ручка	
	a_h (m/c^2)	Толеранција К (m/c^2)	a_h (m/c^2)	Толеранција К (m/c^2)
UH004G	2,9	1,5	2,0	1,5
UH005G	3,1	1,5	2,7	1,5
UH006G	3,0	1,5	2,4	1,5
UH007G	3,4	1,5	3,1	1,5
UH008G	3,1	1,5	2,4	1,5
UH009G	3,2	1,5	2,5	1,5

НАПОМЕНА: Декларисане укупне вредности вибрација су измерене према стандардизованом мерном поступку и могу се користити за упоређивање алата.

НАПОМЕНА: Декларисане укупне вредности вибрација се такође могу користити за прелиминарну процену изложености.

▲УПОЗОРЕЊЕ: Вредност емисије вибрација током стварне примене електричног алата може се разликовати од декларисане вредности у зависности од начина на који се користи алат, а посебно која врста предмета се обрађује.

▲УПОЗОРЕЊЕ: Уверите се да сте идентификовали безбедносне мере за заштиту руковаоца које су засноване на процени изложености у стварним условима употребе (узимајући у обзир све делове радног циклуса, као што је време рада уређаја, али и време када је алат искључен и када ради у празном ходу).

ЕЗ декларација о усаглашености

Само за европске земље

ЕЗ декларација о усаглашености део је Додатка А у овом приручнику са упутствима.

БЕЗБЕДНОСНА УПОЗОРЕЊА

Општа безбедносна упозорења за електричне алате

▲УПОЗОРЕЊЕ: Прочитајте сва безбедносна упозорења, упутства, илустрације и спецификације које су испоручене уз овај електрични алат. Непоштовање свих доле наведених безбедносних упутстава може изазвати електрични удар, пожар и/или озбиљну повреду.

Сачувајте сва упозорења и упутства за будуће потребе.

Термин „електрични алат“ у упозорењима односи се на електрични алат који се напаја из електричне мреже (каблом) или батерије (без кабла).

Сигурносна упозорења за бежични тример за живу ограду

1. Држите све делове тела даље од сечива. Немојте уклањати исечени материјал или држати материјал који сечете док се сечива покрећу. Сечива настављају да се крећу и након што се прекидач искључи. Један тренутак непажње током руковања тримером за живу ограду може да доведе до озбиљне повреде руковаоца.

2. Носите тример за живу ограду држећи га за ручку док је сечиво заустављено и водећи рачуна да не притиснете ниједан прекидач за укључивање. Адекватно ношење тримера за живу ограду смањује ризик од случајног покретања и телесних повреда од сечива.
3. Приликом транспорта или складиштења тримера за живу ограду увек ставите поклопац на сечива. Адекватно руковање тримером за живу ограду умањује ризик од телесних повреда од сечива.
4. Када чистите заглављени материјал или сервисирате уређај, уверите се да су сви прекидачи за укључивање искључени и да је батерија укљоњена или искључена. Неочекивано покретање тримера за живу ограду током чишћења заглављеног материјала или сервисирања може да доведе до тешких телесних повреда.
5. Тример за живу ограду држите искључиво за изоловане површине за хватање јер сечиво може да дође у додир са сакривеним електричним инсталацијама. Сечива која додирну струјни кабл могу да ставе под напон изложене металне делове тримера за живу ограду и изложе руковаоца струјном удару.
6. Све електричне каблове држите даље од области резања. Електрични каблови могу бити скривени у живици или жбуњу и можете случајно да их исечете сечивом.
7. Немојте да користите тример за живу ограду у лошим временским условима, нарочито када постоји ризик од удара грома. Тако смањујете опасност од удара грома.

Додатна безбедносна упутства

Припрема

1. Проверите да ли у живици и жбуњу постоје страни предмети, као што су жичане ограде или скривене жице, пре него што употребите овај алат.
2. Алат не смеју да користе деца или лица млађа од 18 година. Младе особе које имају више од 16 година могу да буду изузете од овог ограничења ако су прошле обуку под надзором стручњака.
3. Лицима које први пут употребљавају алат икусан корисник треба да покаже како да га користе.
4. Користите алат само ако сте у добром физичком стању. Ако сте уморни, пажња ће вам бити умањена. Будите посебно пажљиви пред крај радног дана. Сав рад обављајте смирено и пажљиво. Корисник је одговоран за сву штету нанету трећим лицима.
5. Никада не користите алат када сте под дејством алкохола, дрога или лекова.
6. Радне рукавице од отпорне коже представљају део основне опреме за алат и морају се увек носити приликом руковања њиме. Такође носите чврсте ципеле са ђоновима који спречавају клизање.
7. Пре него што почнете са радом проверите да ли је алат у добром и исправном стању. Постарајте се да штитници буду правилно постављени. Алат се не сме користити уколико није у потпуности склопљен.

Рад

1. Чврсто држите алат са обе руке приликом руковања.
2. Предвиђено је да алат користи руковац који је на нивоу земље. Не користите алат док сте на мердевинама или на некој другој нестабилној подлози.
3. **ОПАСНОСТ - Држите шаке даље од сечива.** Додир са сечивом може довести до озбиљне телесне повреде.
4. **Немојте користити алат по киши или у мокрим или веома влажним условима.** Електрични мотор није водоотпоран.
5. **Постарајте се да имате сигуран ослонац под ногама пре него што почнете са радом.**
6. **Немојте непотребно руковати алатом без оптерећења.**
7. **Одмах искључите алат и уклоните уложак батерије уколико сечива маказа дођу у додир са оградом или другим чврстим предметом.** Проверите да ли на сечивима има оштећења и одмах их замените уколико су оштећена.
8. **Пре провере сечива маказа, уклањања кварова или материјала ухваћеног у сечивима маказа, увек искључите алат и скините уложак батерије.**
9. **Немојте никада упирати сечива маказа према себи или другима.**
10. **Ако сечива престану да се окрећу услед заглављивања страних предмета између сечива током рада, искључите алат и уклоните уложак батерије, па затим извадите страни предмет помоћу алата као што су клешта.** Ако уклањате стране предмете руком, могуће су повреде услед тога што се сечива могу покренути када извадите страни предмет.
11. **Избегавајте опасна окружења. Немојте користити алат на влажним или мокрим местима или га излагати киши.** Вода која уђе у алат повећава ризик од струјног удара.
12. **Када користите алат на блатњавом тлу, влажној површини под нагибом или клизавој површини, обратите пажњу на ослонац.**
13. **Избегавајте рад у лошим условима, када можете да очекујете већи замор руковоаца.**
14. **Немојте да користите алат у лошим временским условима, када је видљивост ограничена.** Ако то не урадите, може доћи до пада или неправилног рада због лоше видљивости.
15. **Немојте потапати алат у локве воде.**
16. **Немојте да остављате алат без надзора напољу по киши.**
17. **Уклоните влажно лишће или прљавштину када се због кише залепе за усисни отвор (окно за вентилацију).**
18. **Немојте да користите алат по снегу.**

Заштита електричних инсталација и акумулатора

1. **Избегавајте опасна окружења. Немојте користити алат на влажним или мокрим местима или га излагати киши.** Вода која уђе у алат повећава ризик од струјног удара.
 2. **Батерије немојте бацати у ватру.** Могле би да експлодирају. Проверите да ли локални закони предвиђају посебна упутства за одлагање.
 3. **Немојте да отварате или разбијате батерије.** Ослобођени електролит је корозиван и може да повреди очи или кожу. Може да буде токсичан уколико се прогута.
 4. **Немојте да пуните батерију на киши или на влажним местима.**
 5. **Немојте да пуните батерију на отвореном.**
 6. **Не дирајте пуњач, укључујући утикач пуњача и прикључке пуњача мокрим рукама.**
 7. **Немојте да мењате батерију мокрим рукама.**
 8. **Немојте да мењате батерије по киши.**
 9. **Немојте да квасите контакте батерије течношћу као што је вода и не потапајте батерију.** Немојте да остављате батерију на киши, немојте да је пуните, користите нити одлажете на влажном или мокром месту. Ако се контакт покваси или течност уђе у унутрашњост батерије, у батерији може да дође до кратког споја и постоји ризик од прегревања, пожара или експлозије.
 10. **Када извадите батерију из алата или пуњача, обавезно поставите поклопац батерије на батерију и ускладиштите је на сувом месту.**
 11. **Ако се уложак батерије покваси, уклоните сву воду из њега и пребришите га сувом крпом. У потпуности осушите уложак батерије на сувом месту пре коришћења.**
- Одржавање и складиштење**
1. **Искључите алат и скините уложак батерије пре било каквих радова на одржавању.**
 2. **Приликом пребацивања алата на неко друго место, па и током рада, увек скините уложак батерије и ставите поклопац на сечива маказа.** Никада немојте да носите или транспортујете алат док се сечива покрећу. Никада не хватајте сечива рукама.
 3. **Очистите алат, а нарочито сечива маказа после употребе и пре складиштења алата на дуже временске периоде.** Лагано науљите сечива маказа и ставите поклопац на њих.
 4. **Чувајте алат са постављеним поклопцем сечива у сувој просторији.** Држите га ван домаћаша деце. Никада немојте чувати алат напољу.
 5. **Батерије немојте бацати у ватру.** Могле би да експлодирају. Проверите да ли локални закони предвиђају посебна упутства за одлагање.
 6. **Немојте отварати или разбијати батерије.** Ослобођени електролит је корозиван и може повредити очи или кожу. Може да буде токсичан уколико се прогута.

7. Немојте да пуните батерију на киши или на влажним местима.
8. Немојте да перете алат водом под високим притиском.
9. Приликом прања алата, немојте да дозволите да вода продре у електричне механизме, као што су батерија, мотор и контакти.
10. Преглед или одржавање обављајте на месту на којем се може избећи киша.
11. Након коришћења алата уклоните накупљену прљавштину и потпуно га осушите пре одлагања. У зависности од годишњег доба или области, постоји ризик од квара због замрзавања.
12. Када одлажете алат, избегавајте директну сунчеву светлост и кишу и немојте га одлагати на месту где је вруће или има влаге.

САЧУВАЈТЕ ОВО УПУТСТВО.

▲УПОЗОРЕЊЕ: НЕМОЈТЕ себи да дозволите да занемарите строга безбедносна правила која се односе на овај производ услед чињенице да сте производ добро упознали и стекли рутину у руковању њиме (услед честог коришћења). **НЕНАМЕНСКА УПОТРЕБА** или непоштовање безбедносних правила наведених у овом упутству могу довести до тешких телесних повреда.

Важна безбедносна упутства која се односе на уложак батерије

1. Пре употребе уложка батерије, прочитајте сва упутства и безбедносне ознаке на (1) пуњачу батерије, (2) батерији и (3) производу који користи батерију.
 2. Не растављајте и не модификујте уложак батерије. Тиме можете да изазовете пожар, прекомерно загревање или експлозију.
 3. Ако се време рада знатно скратило, одмах престаните са коришћењем. То може да доведе до ризика од прегревања, могућих опекотина, па чак и експлозије.
 4. Ако електролит доспе у очи, исперите их чистом водом и одмах затражите помоћ лекара. То може да доведе до губитка вида.
 5. Немојте да изазивате кратак спој уложка батерије:
 - (1) Немојте додиривати прикључке било којим проводним материјалом.
 - (2) Избегавајте складиштење уложка батерије у кутији са другим металним предметима као што ексери, новчићи итд.
 - (3) Немојте да излажете уложак батерије води или киши.
- Кратак спој батерије може да доведе до великог протока струје, прегревања, могућих опекотина, па чак и прегревања.
6. Немојте да складиштите и користите алат и уложак батерије на местима где температура може да достигне или премашу 50 °C (122 °F).
 7. Немојте да палите уложак батерије чак ни када је озбиљно оштећен или потпуно похабан. Уложак батерије може да експлодира у ватри.
 8. Немојте да закивате, сечете, ломите, бацате или испуштате уложак батерије, или да њиме ударате по чврстој површини. На тај начин можете да изазовете пожар, прекомерно загревање или експлозију.
 9. Немојте да користите оштећену батерију.
 10. **Садржане литијум-јонске батерије подлежу Закону о превозу опасних материја.** Приликом комерцијалног превоза, нпр. од стране трећих лица и превозника, мора се обратити посебна пажња на специјалне захтеве паковања и обележавања. Приликом припреме материјала за превоз, потребно је саветовати се са стручњаком за опасне материје. Такође обратите пажњу на евентуалне даље националне прописе. Омотајте траком или прекријте отворене контакте и запакујте батерију тако да се не може померати унутар паковања.
 11. Када одлажете уложак батерије на отпад, извадите га из алата и одложите на безбедно место. Придржавајте се локалних прописа у вези са одлагањем батерије.
 12. Батерије користите само са производима које је навела компанија Makita. Постављање батерије на производе који нису усаглашени може да доведе до пожара, прекомерне топлоте, експлозије или цурења електролита.
 13. Ако се алат не користи током дужег периода, батерија мора да се извади из алата.
 14. Током и након коришћења, уложак батерије може да акумулира толико топлоте да то може довести до опекотина, уобичајених и нискотемпературних. Пажљиво рукујте врућим улошцима батерије.
 15. Не додирујте контакте алата одмах након коришћења јер су можда толико врући да могу да изазову опекотине.
 16. Водите рачуна да се струготина, прашина или земља не заглаве у контактима, рупицама и жлебовима уложка батерије. У супротном може доћи до лошег учинка или прегревања алата или уложка батерије.
 17. Осим ако алат то не подржава, немојте да користите уложак батерије близу високонапонских разводних линија електричне струје. У супротном може доћи до квара или прегревања алата или уложка батерије.
 18. Држите батерију ван домаћаја деце.

САЧУВАЈТЕ ОВО УПУТСТВО.

▲ПАЖЊА: Користите само оригиналне Makita батерије. Коришћење Makita батерија које нису оригиналне или батерија које су измењене може да доведе до пуцања батерије, које може да изазове пожар, телесне повреде или штету. То ће такође поништити гаранцију компаније Makita за Makita алат и пуњач.

Савети за максимално трајање батерије

1. Напуните уложак батерије пре него што се потпуно испразни. Сваки пут прекините рад са алатом и напуните уложак батерије када приметите да је снага алата слабија.
2. Никада немојте да поново пуните потпуно напуњени уложак батерије. Препуњавање скрађује радни век батерије.
3. Пуните уложак батерије на собној температури између 10°C и 40°C (између 50°F и 104°F). Сачекајте да се врући уложак батерије охлади пре пуњења.
4. Када не користите уложак батерије, извадите га из алата или пуњача.
5. Напуните уложак батерије ако га нећете користити дуже време (више од шест месеци).

ОПИС НАЧИНА ФУНКЦИОНИСАЊА

ПАЖЊА: Пре подешавања или провере функција алата увек проверите да ли је алат искључен и да ли је уложак батерије уклоњен.

Постављање и уклањање уложка батерије

ПАЖЊА: Увек искључите алат пре постављања или уклањања уложка батерије.

ПАЖЊА: Држите чврсто алат и уложак батерије када постављате или уклањате уложак батерије. Ако алат и уложак батерије не будете држали чврсто, могу вам исклизнути из руку, оштетити се при паду и повредити вас.

► **Слика1:** 1. Црвени индикатор 2. Дугме 3. Уложак батерије

Да бисте уклонили уложак батерије, клизањем га извучите из алата док клизањем померате дугме на предњој страни уложка.

Да бисте поставили уложак батерије, поравнајте језичак на њему са жлебом на кућишту и гурните га на место. Гурните га до краја тако да легне на своје место и чује се тихо шкљоцање. Ако видите црвени индикатор као што је приказано на слици, уложак батерије није потпуно закључан.

ПАЖЊА: Увек до краја гурните уложак батерије тако да се црвени индикатор не види. У супротном, он случајно може испасти из алата и повредити вас или неку особу у вашој близини.

ПАЖЊА: Немојте на силу да постављате уложак батерије. Ако уложак не можете лако да гурнете, то значи да га не постављате исправно.

Приказ преосталог капацитета батерије

Притисните дугме за проверу на уложку батерије да бисте приказали преостали капацитет батерије. Индикаторске лампиче ће се укључити на неколико секунди.

► **Слика2:** 1. Индикаторске лампиче 2. Дугме за проверу

Индикаторске лампиче			Преостали капацитет
Светли	Искључено	Трепће	
■ ■ ■ ■	□ □ □ □	▧	Од 75% до 100%
■ ■ ■ □	□ □ □ □	▧	Од 50% до 75%
■ ■ □ □	□ □ □ □	▧	Од 25% до 50%
■ □ □ □	□ □ □ □	▧	Од 0% до 25%
▧	□ □ □ □	□ □ □ □	Напуните батерију.
■ ■ □ □	□ □ □ □	▧	Могуће је да је батерија постала неисправна.

НАПОМЕНА: У зависности од услова коришћења и температуре околине, приказани капацитет може донекле да се разликује од стварног.

НАПОМЕНА: Прва (крајња лева) индикаторска лампича трепери када систем за заштиту батерије ради.

Систем за заштиту алата/батерије

Алат је опремљен системом за заштиту алата/батерије. Овај систем аутоматски прекида напајање мотора како би продужио век трајања алата и батерије. Алат ће се аутоматски зауставити током рада ако уђе у једно од следећих стања:

► **Слика3:** 1. Лампича за опрез

Боја	Лампича за опрез		Статус
	Укључено	Трепери	
Зелено	●	●	Преоптерећење
Црвено	● (алат) / ● (батерија)	●	Прегревавање
Црвено		●	Прекомерно пражење

ОБАВЕШТЕЊЕ: У зависности од услова коришћења, алат се аутоматски зауставља без било каквих индикација ако су гране или остаци запетљани у алату. У том случају, искључите алат и уклоните уложак батерије, а затим уклоните запетљане гране или остатке помоћу алата, као што су клешта. Након уклањања грана или остатака, монтирајте уложак батерије и поново укључите алат.

Заштита од преоптерећења

Ако се алат или батерија преоптерете услед заглављивања грана или других страних тела, алат се аутоматски зауставља, а лампица за опрез почиње да трепери зеленом бојом. У овој ситуацији, искључите алат и престаните са употребом која је довела до преоптерећења алата. Затим укључите алат да бисте га поново покренули.

Заштита алата/батерије од прегревања

Када се алат или уложак батерије прегреју, алат аутоматски престаје да ради. Када се алат прегреје, лампица за опрез почиње да светли црвеном бојом. Када се уложак батерије прегреје, лампица за опрез почиње да трепери црвеном бојом. Сачекајте да се алат и/или батерија охладе пре него што их поново укључите.

Заштита од превеликог пражњења

Када је капацитет батерије на измаку, алат се аутоматски зауставља, а лампица за опрез почиње да трепери црвено. Ако алат не ради чак ни када притиснете прекидач, уклоните уложак батерије из уређаја и напуните батерију.

ОБАВЕШТЕЊЕ: Ако се алат заустави из разлога који није претходно описан, погледајте одељак о решавању проблема.

Подешавање угла ручке

ПАЖЊА: Пре него што почнете са радом, увек се уверите да је ручка закључана у жељеном положају.

ПАЖЊА: Не повлачите полугу надоле да бисте откључали ручку док повлачите окидач прекидача. Не повлачите окидач прекидача док повлачите полугу надоле и okreћете ручку. У супротном може да дође до квара алата.

Можете да подесите угао ручке на 0°, 45° или 90° налево или надесно. Да бисте променили угао ручке, окрените ручку док повлачите полугу надоле, а затим отпустите полугу.

► **Слика4:** 1. Полука

Коришћење прекидача за укључивање

УПОЗОРЕЊЕ: Ради ваше безбедности, овај алат је опремљен полугом за закључавање која спречава ненамерно покретање алата. НИКАДА немојте да користите овај алат ако се покреће када само притиснете полугу окидача и повучете окидач прекидача, а не притиснете полугу за закључавање. ПРЕ даље употребе вратите алат сервисном центру ради адекватне поправке.

УПОЗОРЕЊЕ: НИКАДА немојте да лепите траком полугу за ослобађање из блокираног положаја или да мењате њену сврху и функцију.

УПОЗОРЕЊЕ: Пре постављања уложка батерије у алат, увек проверите да ли окидач прекидача и полука прекидача раде правилно и да ли се након отпуштања враћају у положај „OFF“ (искључено). Рад са алатом на којем прекидач не функционише правилно може да доведе до губитка контроле и тешких телесних повреда.

ПАЖЊА: Немојте никад држати прст на прекидачу приликом ношења алата. Алат се може ненамерно покренути и изазвати повреде.

ОБАВЕШТЕЊЕ: Немојте јако повлачити окидач прекидача ако претходно нисте притиснули полугу за ослобађање из блокираног положаја. То може да доведе до ломљења прекидача.

Притисните главно дугме за напајање да бисте укључили алат. Да бисте искључили алат, поново притисните и држите главно дугме за напајање док се индикатори брзине не искључе.

► **Слика5:** 1. Главно дугме за напајање

НАПОМЕНА: Лампица за опрез ће треперити ако је окидач прекидача притиснут у условима неодговарајућим за рад. Лампица за опрез ће треперити ако искључите главни прекидач док држите притиснуту полугу за ослобађање из блокираног положаја и окидач прекидача.

НАПОМЕНА: Овај алат користи функцију аутоматског искључивања. Ако окидач прекидача није притиснут одређени временски период након укључивања главног прекидача, главни прекидач ће се аутоматски искључити како би се избегло ненамерно покретање.

Полуга за закључавање спречава случајно повлачење окидача прекидача. Да бисте укључили алат, отпустите полугу за закључавање, притисните полугу прекидача и повуците окидач прекидача. Отпустите окидач прекидача да бисте зауставили алат.

► **Слика6:** 1. Полука прекидача 2. Полука за закључавање 3. Окидач прекидача

Подешавање брзине

Можете да изаберете брзину алата постепеним притискањем главног дугмета за напајање. Сваки пут када благо притиснете главно дугме за напајање, промениће се ниво брзине.

► **Слика7:** 1. Индикатор брзине 2. Главно дугме за напајање

За моделе UN004G/UN005G/UN008G/UN009G

Индикатор	Режим	Брзина хода
3  2  1 	Велика	5.000 мин ⁻¹
3  2  1 	Средња	3.600 мин ⁻¹
3  2  1 	Мала	2.000 мин ⁻¹

Индикатор	Режим	Брзина хода
  	Велика	4.000 мин ⁻¹
  	Средња	3.000 мин ⁻¹
  	Мала	2.000 мин ⁻¹

Дугме за промену смера обртања који служи за уклањање остатака

▲ УПОЗОРЕЊЕ: Ако запетљане гране или остаци не могу да се уклоне функцијом окретања у супротном смеру, искључите алат и уклоните уложак батерије, а затим уклоните запетљане гране или остатке помоћу алата, као што су клешта. Ако не искључите алат и не уклоните уложак батерије, случајно покретање алата може да нанесе тешке телесне повреде. Уклањање запетљаних грана или остатака руком може да проузрокује повреде јер сечива маказа могу да се покрену када уклоните препреке.

Овај алат је опремљен дугметом за промену смера обртања којим може да се промени смер обртања сечива маказа. Служи само за уклањање грана и остатака који се запетљају у алату.

Да бисте обрнули кретање сечива маказа, додирните дугме за промену смера окретања када се сечива маказа зауставе, а затим притисните полугу прекидача и повуците окидач прекидача док притискате полугу за закључавање. Индикатори брзине почињу да трепере и сечива маказа се померају у обрнутом смеру.

Да бисте вратили алат у режим уобичајеног кретања, отпустите прекидач и сачекајте да се сечива маказа зауставе.

► **Слика8:** 1. Индикатор брзине 2. Дугме за промену смера обртања

НАПОМЕНА: Ако запетљане гране или остаци не могу да се уклоне, отпустите и повуците окидач прекидача док се не уклоне.

НАПОМЕНА: Ако додирнете дугме за промену смера обртања док се сечива маказа још увек обрћу, алат ће се зауставити и биће спреман за обртање у супротном смеру.

Електронска функција

Алат је опремљен електронским функцијама за једноставно управљање.

- Регулатор константне брзине
Функција управљања брзином омогућава константну брзину ротације без обзира на оптерећење.
- Електрична кочица
Алат је опремљен електричном кочицом. Ако после отпуштања окидача прекидача алат редовно не успева да брзо заустави сечива маказа, сервисирајте га у најближем овлашћеном сервисном центру Makita.
- Функција за спречавање случајног укључивања
Алат се не покреће чак ни када се уложак батерије постави уз истовремено повлачење окидача прекидача. Да бисте покренули алат, најпре отпустите окидач прекидача, а затим га повуците.

СКЛАПАЊЕ

▲ ПАЖЊА: Пре обављања било каквог посла на алату увек проверите да ли је он искључен и да ли је уложак батерије уклоњен.

▲ ПАЖЊА: Приликом замене сечива маказа, увек носите рукавице да руке не би дошле у директан контакт са сечивима.

ОБАВЕШТЕЊЕ: Приликом замене сечива маказа, немојте брисати траву са запчаника и обртне ручице.

Постављање и уклањање сечива маказа

▲ ПАЖЊА: Поставите поклопац сечива пре уклањања или постављања сечива маказа.

На алат можете да монтирате сечива маказа величине 600 мм или 750 мм.

1. Поставите алат наопако, а затим уклоните 8 вијака.

► **Слика9:** 1. Вијак

2. Уклоните поклопац и плочу.

► **Слика10:** 1. Поклопац 2. Плоча

НАПОМЕНА: Плочица може да остане на поклопцу.

3. Уклоните шипку и лежиште.

► **Слика11:** 1. Шипка 2. Лежиште

НАПОМЕНА: Шипка може да остане на поклопцу.

4. Скините 2 завртња, плочу обложену филцом и наглавке, а затим скините сечива маказа.

► **Слика12:** 1. Плоча обложена филцом 2. Вијак 3. Наглавак 4. Сечива маказа

5. Уклоните поклопац сечива.

6. Поставите поклопац сечива на нова сечива маказа.

7. Подесите обртну ручицу тако да 2 отвора буду поравната на линији поравнања.

► **Слика13:** 1. Отвор 2. Линија поравнања

8. Поравнајте испупчења на сечивима маказа вертикално у исти положај.

► **Слика14:** 1. Испупчење

9. Поставите плочу обложену филцом на сечива маказа.

► **Слика15:** 1. Плоча обложена филцом

10. Уметните испупчење на сечивима маказа у мали отвор на шипци, затим поравнајте положај плоче обложене филцом са отворима на алату, а онда поставите нове наглавке.

► **Слика16:** 1. Испупчење 2. Мали отвор
3. Наглавак 4. Плоча обложена филцом

ОБАВЕШТЕЊЕ: Нанесите малу количину мазива на унутрашњи обод отвора шипке.

ОБАВЕШТЕЊЕ: Водите рачуна да не изгубите наглавке.

11. Поравнајте отворе на сечивима маказа са отворима на алату, а затим затегните 2 завртња да бисте причврстили сечива маказа.

► **Слика17:** 1. Вијак 2. Отвор

12. Поставите лежиште и шипку.

► **Слика18:** 1. Шипка 2. Мали отвор 3. Лежиште

ОБАВЕШТЕЊЕ: Нанесите малу количину мазива на унутрашњи обод малог отвора шипке.

ОБАВЕШТЕЊЕ: Уверите се да испупчење на сечивима маказа налаже у мали отвор на шипци.

13. Поставите плочу.

► **Слика19:** 1. Испупчење 2. Плоча

ОБАВЕШТЕЊЕ: Уверите се да испупчење на сечивима маказа налаже у отвор на шипци.

14. Поставите поклопац, а затим затегните 6 вијака.

► **Слика20:** 1. Вијак 2. Поклопац

ОБАВЕШТЕЊЕ: Ако се сечива маказа крећу са сметњама, сечива маказа нису исправно повезана са шипкама. Поново поставите сечива маказа.

ОБАВЕШТЕЊЕ: Ако се неки други делови осим сечива маказа похабају, на пример, шипке, затражите заменске делове или поправке у овлашћеним сервисним центрима компаније Makita.

Постављање или уклањање прихватача отпадака

Опциони додатни прибор

ПАЖЊА: Приликом постављања или замене прихватача отпадака, увек носите рукавице да руке не би дошле у директан контакт са сечивима маказа.

ОБАВЕШТЕЊЕ:

За моделе УН004G/УН005G/УН006G/УН007G

Поклопац сечива не може да се постави ако је прихватач отпадака монтиран на алат. Пре преношења или складиштења алата, демонтажирајте прихватач отпадака, а затим монтирајте поклопац сечива да сечива не би била откривена.

ОБАВЕШТЕЊЕ:

За моделе УН004G/УН005G/УН006G/УН007G

Обавезно уклоните поклопац сечива пре монтирања прихватача отпадака.

Прихватач отпадака прикупља одбачено лишће и тиме олакшава касније чишћење. Можете је поставити на било коју страну алата.

1. Закачите куку прихватача отпадака за сечива маказа.

► **Слика21:** 1. Кука

2. Поравнајте отворе на прихватачу отпадака са завртњима на сечивима маказа, па затим добро причврстите прихватач отпадака за сечива маказа.

► **Слика22:** 1. Отвор

ОБАВЕШТЕЊЕ: Уверите се да прихватач отпадака не покрива хватач за гране.

► **Слика23:** 1. Хватач за гране

За скидање прихватача отпадака притисните полуге тако да се куке одблокирају.

► **Слика24:** 1. Полука

ОБАВЕШТЕЊЕ: Никада не покушавајте да на силу скинете прихватач отпадака док су му куке блокиране у сечивима маказа.

РАД

УПОЗОРЕЊЕ: Држите шаке даље од сечива маказа.

ПАЖЊА: Избегавајте да рукујете алатом по веома топлом времену колико год је то могуће. Када рукујете алатом водите рачуна о свом физичком стању.

ПАЖЊА: Водите рачуна да случајно не додирнете металну ограду или друге чврсте предмете током подрезивања. Сечива маказа могу да се сломи и изазову повреду.

ПАЖЊА: Водите рачуна да не дозволите да сечива маказа дођу у додир са тлом. Алат се може сломити и изазвати повреду.

ПАЖЊА: Протезање са тримером за живу ограду, посебно са мердевина, је изузетно опасно. Немојте радити док стојите на површини која је несигурна или нестабилна.

ОБАВЕШТЕЊЕ: Не покушавајте да овим алатом сечете гране чији је пречник већи од 10 мм. Режите гране на висину 10 цм мању од висине сечења користећи сечаче за гране пре употребе алата.

► **Слика25:** (1) Висина сечења (2) 10 цм

ОБАВЕШТЕЊЕ: Не сеците осушено дрвеће или сличне чврсте предмете. То може да оштети алат.

ОБАВЕШТЕЊЕ: Немојте да подрезујете траву или коров користећи сечиво маказа. Сечива маказа могу да се упетљају у траву или корове.

Држите алат са обе руке, притисните полуку окидача и повуците окидач прекидача док притискате полуку за закључавање, а затим га померите унапред.

► Слика26

За основни рад нагните сечива маказа у смеру подрезивања и смирено и полако их померајте брзином од 3 до 4 секунде по метру.

► Слика27

Да бисте подједнако подрезивали живу ограду, вежите канап на жељеној висини и подрезујте уз њега.

► Слика28

Ако је прихватач отпадака постављен на сечива маказа, он прикупља одбачено лишће и тиме олакшава касније чишћење.

► Слика29

Да бисте равномерно исекли бочну страну живе ограде, сеците од дна према врху.

► Слика30

Ако опсецањем желите да направите заобљени облик (шимшир или рододендрон итд.), сеците од корена ка врху да бисте добили лепу завршну обраду.

► Слика31

ОДРЖАВАЊЕ

ПАЖЊА: Пре него што почнете с прегледом или одржавањем алата, искључите алат и уклоните уложак батерије.

БЕЗБЕДАН и ПОУЗДАН рад алата гарантујемо само ако поправке, свако друго одржавање или подешавање, препустите овлашћеном сервису компаније Makita или фабричком сервису, уз употребу оригиналних резервних делова компаније Makita.

Чишћење алата

Алат чистите тако што ћете пребрисати прашину сувом тканином или тканином натопљеном сапуницом и исцеђеном.

ОБАВЕШТЕЊЕ: Никад немојте да користите нафту, бензин, разређивач, алкохол и слична средства. Може доћи до губитка боје, деформације или оштећења.

Одржавање сечива маказа

Пре коришћења или на сваких сат времена током рада, нанесите уље ниске вискозности (машинско уље или уље за подмазивање у спреју) на сечива маказа.

► Слика32

Након рада, жичаном четком уклоните прашину са обе стране сечива маказа, пребришите их крпом, а затим на њих нанесите уље ниске вискозности (машинско уље или уље за подмазивање у спреју).

► Слика33

ОБАВЕШТЕЊЕ: Немојте прати сечива маказа водом. Тако може да дође до корозије или оштећења алата.

ОБАВЕШТЕЊЕ: Прљавштина и корозија доводе до прекомерног трења сечива и скраћују време рада по пуњењу акумулатора.

Чување

Отвор за куку на доњем делу алата је погодан за качење алата на ексер или завртањ на зиду. Поставите поклопац сечива на сечива маказа тако да сечива не буду изложена. Чувајте алат изван домашња деце. Чувајте алат на месту које није изложено влази и киши.

► Слика34: 1. Отвор

Брушење сечива маказа

ОБАВЕШТЕЊЕ: Ако су се сечива маказа значајно деформисала од брушења, замените их новим.

1. Поставите уложак батерије у алат.
2. Укључите и покрените алат тако да су горња и доња сечива постављена наизменично.
► Слика35
3. Искључите алат и уклоните уложак батерије из њега.
4. Уклоните завртањ, а затим уклоните хватач за гране.
► Слика36: 1. Завртањ 2. Хватач за гране
5. Подесите угао турпије на 45° (за УН004Г/УН005Г/УН008Г/УН009Г) или 50° (за УН006Г/УН007Г) и турпијом избрусите горње сечиво са 3 стране.
► Слика37: (1) Турпија (2) 45° или 50°

ПАЖЊА: Пре брушења сечива маказа, уверите се да је алат искључен и да је уложак батерије извађен из алата.

6. Поставите алат наопако, а затим уклоните опилке са сечива маказа помоћу брусног камена.
► Слика38: 1. Брусни камен
7. Подесите угао турпије на 45° (за УН004Г/УН005Г/УН008Г/УН009Г) или 50° (за УН006Г/УН007Г) и турпијом избрусите доње сечиво са 3 стране.
8. Поставите алат у нормалан положај, а затим уклоните опилке са сечива маказа помоћу брусног камена.
9. Поставите хватач за гране тако што ћете затегнути завртањ.

Мазиво

Учесталост подмазивања: На сваких неколико (50) сати рада

1. Уклоните вијак из отвора ради подмазивања.
► **Слика39:** 1. Вијак

2. Скините поклопац са тубе са мазивом. Поравнајте отвор на туби са мазивом са отвором на поклопцу, па затим притисните отвор на туби са мазивом на отвор на поклопцу.
► **Слика40:** 1. Туба са мазивом 2. Отвор
3. Нанесите мазиво у алат (око 5 г као референца).
4. Скините тубу са мазивом.
5. Притегните вијак.

РЕШАВАЊЕ ПРОБЛЕМА

Пре него што затражите поправку, најпре сами извршите преглед. Уколико наиђете на проблем који није објашњен у упутству, не покушавајте да расклопите алат. Уместо тога тражите поправке од овлашћених сервисних центара Makita и увек користите оригиналне Makita резервне делове приликом поправки.

Неисправно стање	Вероватан узрок (квар)	Отклањање квара
Мотор не ради.	Уложак батерије није постављен.	Поставите уложак батерије.
	Проблем са батеријом (поднапон)	Поново напуните батерију. Ако пуњење не буде успешно, замените батерију.
	Погонски систем не ради како треба.	Затражите поправку од свог локалног овлашћеног сервисног центра.
Мотор престаје са радом после кратке употребе.	Ниво напуњености батерије је низак.	Поново напуните батерију. Ако пуњење не буде успешно, замените батерију.
	Прегревавање.	Престаните да користите алат да би се он охладио.
Алат не постиже максимални број обртаја по минути.	Батерија није правилно постављена.	Поставите уложак батерије као што је описано у овом приручнику.
	Снага батерије опада.	Поново напуните батерију. Ако пуњење не буде успешно, замените батерију.
	Погонски систем не ради како треба.	Затражите поправку од свог локалног овлашћеног сервисног центра.
Сечива маказа се не померају: ⇒ одмах зауставите машину!	Страни предмети су ухваћени у сечива маказа.	1. Користите дугме за промену смера обртања. 2. Искључите алат и уклоните уложак батерије, а затим уклоните стране предмете помоћу алата као што су клешта.
	Погонски систем не ради како треба.	Затражите поправку од свог локалног овлашћеног сервисног центра.
Необичне вибрације: ⇒ одмах зауставите машину!	Сечива маказа су поломљена, савијена или похабана.	Замените оштрице маказа.
	Погонски систем не ради како треба.	Затражите поправку од свог локалног овлашћеног сервисног центра.
Сечива маказа и мотор не могу да се зауставе: ⇒ Одмах уклоните батерију!	Електрични квар.	Уклоните батерију и затражите поправку од локалног овлашћеног сервисног центра.

ОПЦИОНИ ПРИБОР

⚠ ПАЗЊА: Ова опрема и прибор су предвиђени за употребу са алатом Makita описаним у овом упутству за употребу. Употреба друге опреме и прибора може да доведе до повреда. Користите делове прибора или опрему искључиво за предвиђену намену.

Да бисте добили више детаља у вези са овим прибором, обратите се локалном сервисном центру компаније Makita.

- Склоп сечива маказа
- Поклопац сечива маказа

- Прихватач отпадака
- Туба са мазивом
- Makita оригинална батерија и пуњач

НАПОМЕНА: Поједине ставке на листи могу бити укључене у садржај паковања алата као стандардна опрема. Оне се могу разликовати од земље до земље.

SPECIFICAȚII

Model:	UH004G	UH005G	UH006G
Lungime lamă	600 mm	750 mm	600 mm
Curse pe minut	2.000 / 3.600 / 5.000 min ⁻¹		2.000 / 3.000 / 4.000 min ⁻¹
Lungime totală	1.120 mm	1.263 mm	1.123 mm
Tensiune nominală	36 V - 40 V cc. max		
Greutate netă	4,3 - 4,9 kg	4,5 - 5,1 kg	4,4 - 5,0 kg
Grad de protecție	IPX4		

Model:	UH007G	UH008G	UH009G
Lungime lamă	750 mm	600 mm	750 mm
Curse pe minut	2.000 / 3.000 / 4.000 min ⁻¹	2.000 / 3.600 / 5.000 min ⁻¹	
Lungime totală	1.274 mm	1.120 mm	1.262 mm
Tensiune nominală	36 V - 40 V cc. max		
Greutate netă	4,6 - 5,2 kg	4,3 - 4,9 kg	4,4 - 5,0 kg
Grad de protecție	IPX4		

- Datorită programului nostru continuu de cercetare și dezvoltare, specificațiile pot fi modificate fără o notificare prealabilă.
- Specificațiile pot varia în funcție de țară.
- Greutatea poate diferi în funcție de accesoriu(ii), inclusiv cartușul acumulatorului. În tabel se prezintă combinația cea mai ușoară și cea mai grea, conform Procedurii EPTA 01/2014.

Cartușul acumulatorului și încărcătorul aplicabile

Cartușul acumulatorului	BL4020* / BL4025* / BL4040* / BL4050F * : Acumulator recomandat
Încărcător	DC40RA / DC40RB / DC40RC

- Este posibil ca unele cartușe ale acumulatorilor și încărcătoare menționate mai sus să nu fie disponibile în funcție de regiunea dvs. de reședință.

⚠️ AVERTIZARE: Utilizați numai cartușele de acumulator și încărcătoarele enumerate mai sus. Utilizarea oricărui altor cartușe de acumulator și încărcătoare poate duce la rănire și/sau incendiu.

Sursă de alimentare cu conectare prin cablu recomandată

Bloc de alimentare portabil	PDC01 / PDC1200
-----------------------------	-----------------

- Este posibil ca sursa/sursele de alimentare cu conectare prin cablu menționată(e) mai sus să nu fie disponibilă(e) în funcție de regiunea dumneavoastră de reședință.
- Înainte de a utiliza sursa de alimentare cu conectare prin cablu, citiți instrucțiunile și atenționările de pe acestea.

Simboluri

Mai jos sunt prezentate simbolurile care pot fi utilizate pentru echipament. Asigurați-vă că înțelegeți sensul acestora înainte de utilizare.



Citiți manualul de utilizare.



Purtați echipament de protecție pentru ochi.



PERICOL - Țineți mâinile la distanță de lamă.



Doar pentru țările din cadrul UE
Din cauza prezenței componentelor periculoase în echipament, deșeurile de echipamente electrice și electronice, acumulatorii și bateriile pot avea un efect negativ asupra mediului și sănătății umane.

Nu eliminați aparatele electrice și electronice sau bateriile împreună cu gunoiul menajer!
În conformitate cu Directiva europeană privind deșeurile de echipamente electrice și electronice, acumulatorii, bateriile și deșeurile de acumulatori și baterii, precum și cu adaptarea sa în legislația națională, deșeurile de echipamente electrice, de baterii și de acumulatori trebuie depozitate separat și eliminate la un centru de colectare separat pentru deșeurile municipale, care respectă reglementările privind protecția mediului. Acest lucru este indicat prin simbolul care reprezintă o pubeză cu roți barată cu o cruce, aplicat pe echipament.



Nivel de putere acustică garantat în conformitate cu Directiva UE privind zgomotul emis de echipamentele utilizate în exterior.



Nivel de putere acustică în conformitate cu Regulamentul NSW al Australiei privind atenuarea zgomotului

Destinația de utilizare

Unealta este destinată tunderii gardurilor vii.

Zgomot

Standard aplicabil : EN62841-4-2

Model	Nivel de presiune acustică		Nivel de putere acustică	
	L_{pA} (dB (A))	Marjă de eroare K (dB (A))	L_{WA} (dB (A))	Marjă de eroare K (dB (A))
UH004G	85	3	96	3
UH005G	86	3	97	3
UH006G	81	3	92	3
UH007G	81	3	92	3
UH008G	82	3	93	3
UH009G	83	3	94	3

NOTĂ: Valoarea (valorile) totală(e) a (ale) emisiilor de zgomot declarate a(u) fost măsurată(e) în conformitate cu o metodă de test standard și poate (pot) fi utilizată(e) pentru compararea unei uneelte cu alta.

NOTĂ: Valoarea (valorile) totală(e) a (ale) emisiilor de zgomot declarate poate (pot) fi, de asemenea, utilizată(e) într-o evaluare preliminară a expunerii.

AVERTIZARE: Purtați echipament de protecție pentru urechi.

AVERTIZARE: Emisiile de zgomot în timpul utilizării efective a unelei electrice poate diferi de valoarea (valorile) nivelului declarat, în funcție de modul în care unealta este utilizată, în special ce fel de piesă este prelucrată.

AVERTIZARE: Asigurați-vă că identificați măsurile de siguranță pentru a proteja operatorul, acestea fiind bazate pe o estimare a expunerii în condiții reale de utilizare (luând în considerare toate părțile ciclului de operare, precum timpii în care unealta a fost oprită, sau a funcționat în gol, pe lângă timpul de declanșare).

Vibrații

Valoarea totală a vibrațiilor (suma vectorilor tri-axiali) determinată conform EN62841-4-2:

Model	Mâner frontal		Mâner spate	
	ah (m/s ²)	Marjă de eroare K (m/s ²)	ah (m/s ²)	Marjă de eroare K (m/s ²)
UH004G	2,9	1,5	2,0	1,5
UH005G	3,1	1,5	2,7	1,5
UH006G	3,0	1,5	2,4	1,5
UH007G	3,4	1,5	3,1	1,5
UH008G	3,1	1,5	2,4	1,5
UH009G	3,2	1,5	2,5	1,5

NOTĂ: Valoarea (valorile) totală(e) a (ale) nivelului de vibrații declarat a (au) fost măsurată(e) în conformitate cu o metodă de test standard și poate (pot) fi utilizată(e) pentru compararea unei unelte cu alta.

NOTĂ: Valoarea (valorile) totală(e) a (ale) nivelului de vibrații declarat poate (pot) fi, de asemenea, utilizată(e) într-o evaluare preliminară a expunerii.

⚠️ AVERTIZARE: Nivelul de vibrații în timpul utilizării efective a unelei electrice poate diferi de valoarea (valorile) nivelului declarat, în funcție de modul în care unealta este utilizată, în special ce fel de piesă este prelucrată.

⚠️ AVERTIZARE: Asigurați-vă că identificați măsurile de siguranță pentru a proteja operatorul, acestea fiind bazate pe o estimare a expunerii în condiții reale de utilizare (luând în considerare toate părțile ciclului de operare, precum timpii în care unealta a fost oprită, sau a funcționat în gol, pe lângă timpul de declanșare).

Declarație de conformitate CE

Numai pentru țările europene

Declarația de conformitate CE este inclusă ca Anexa A în acest manual de instrucțiuni.

AVERTIZĂRI DE SIGURANȚĂ

Avertismente generale de siguranță pentru mașinile electrice

⚠️ AVERTIZARE: Citiți toate avertismentele privind siguranța, instrucțiunile, ilustrațiile și specificațiile furnizate cu această sculă electrică. Nerespectarea integrală a instrucțiunilor de mai jos poate cauza electrocutări, incendii și/sau vătămări corporale grave.

Păstrați toate avertismentele și instrucțiunile pentru consultări ulterioare.

Termenul „mașină electrică” din avertisări se referă la mașinile dumneavoastră electrice acționate de la rețea (prin cablu) sau cu acumulator (fără cablu).

Avertisări de siguranță pentru mașina de tuns gardul viu fără cablu

1. **Țineți-vă toate părțile corpului departe de lamă.** Când lamele sunt în mișcare, nu îndepărtați materialul tăiat sau nu țineți materialul care va fi tăiat. Lamele continuă să se miște după ce opriți întrerupătorul. Un moment de neatenție în timpul utilizării mașinii de tuns gardul viu poate cauza răniri grave.

2. **Transportați mașina de tuns gardul viu ținând de mâner, cu lama oprită și având grijă să nu acționați comutatorul de alimentare.** Transportarea corespunzătoare a mașinii de tuns gardul viu va reduce riscul de pornire accidentală și accidentările ulterioare cauzate de lame.
3. **Când transportați sau depozitați mașina de tuns gardul viu, montați întotdeauna capacul lamelor.** Manipularea corectă a mașinii de tuns gardul viu va reduce riscul de accidentări din cauza lamelor.
4. **Atunci când curățați materialul blocat sau efectuați lucrări de service pe mașină, nu uitați să opriți toate comutatoarele de alimentare și să scoateți sau să deconectați acumulatorul.** Acționarea accidentală a mașinii de tuns gardul viu în timp ce curățați materialul blocat sau efectuați lucrări de service poate provoca accidentări grave.
5. **Țineți mașina de tuns gardul viu doar de suprafețele de prindere izolate, deoarece lama poate intra în contact cu fire ascunse.** Contactul lamei cu un cablu aflat sub tensiune poate pune sub tensiune piesele metalice expuse ale mașinii de tuns gardul viu și poate provoca electrocutarea operatorului.
6. **Țineți toate cablurile de alimentare și alte cabluri departe de zona de tăiere.** Cablurile de alimentare și celelalte cabluri pot fi ascunse în gardurile vii sau în tufișuri, iar lama le poate tăia accidental.
7. **Nu utilizați mașina de tuns gardul viu în condiții de vreme nefavorabilă, în special când există riscul de descărcări electrice.** Astfel se reduce riscul de expunere la descărcări electrice.

Instrucțiuni de siguranță suplimentare

Pregătire

1. **Verificați dacă există obiecte străine în gardurile vii și în tufișuri, cum ar fi garduri de sârmă sau fire ascunse, înainte de a utiliza mașina.**
2. **Mașina nu trebuie folosită de copii sau adolescenți cu vârstă mai mică de 18 ani.** Adolescenții cu vârstă mai mare de 16 ani pot fi exceptați de la această restricție în cazul în care beneficiază de instructaj sub supravegherea unui expert.
3. **Cei care utilizează pentru prima dată mașina ar trebui să lucreze împreună cu un utilizator cu experiență care să le arate cum să o folosească.**
4. **Utilizați mașina numai dacă vă aflați într-o stare fizică bună.** Dacă sunteți obosit(ă), atenția vă va fi redusă. Fiți atent(ă), în special, la finalul zilei de muncă. Executați fiecare lucrare cu calm și cu atenție. Utilizatorul este responsabil pentru toate distrugerile provocate unor terțe părți.
5. **Nu utilizați niciodată mașina sub influența alcoolului, drogurilor sau medicamentelor.**
6. **Mănușile de lucru din piele rezistentă sunt componente ale echipamentului de bază al mașinii și trebuie să fie purtate întotdeauna în timpul utilizării acesteia. De asemenea, purtați încălțăminte rezistentă și cu tălpi antiderapante.**

7. Înainte de a începe lucrul, verificați mașina pentru a vă asigura că este în stare bună și sigură de funcționare. Asigurați-vă că apărătorile sunt montate corect. Mașina nu trebuie utilizată dacă nu este complet asamblată.

Operarea

1. Țineți bine mașina cu ambele mâini atunci când o utilizați.
2. Mașina este concepută pentru a fi utilizată la nivelul solului de către operator. Nu utilizați mașina pe scări sau pe alte suporturi instabile.
3. **PERICOL** - Țineți mâinile la distanță de lamă. Contactul cu lama poate cauza vătămări corporale grave.
4. Nu utilizați mașina în condiții de ploaie, umiditate sau de umezeală foarte ridicată. Motorul electric nu este etanș la apă.
5. Înaintea utilizării, asigurați-vă că aveți o bază sigură de sprijinire a picioarelor.
6. Nu acționați unealta în gol în mod inutil.
7. Opriti imediat mașina și scoateți cartușul acumulatorului în cazul în care lamele de foarfecă intră în contact cu un gard sau cu un alt obiect dur. Verificați lamele și, dacă sunt deteriorate, înlocuiți-le imediat.
8. Înainte de a verifica lamele de foarfecă, de a remedia defecțiunile sau de a scoate materialul prins în lamele de foarfecă, opriți întotdeauna mașina și scoateți cartușul acumulatorului.
9. Nu îndreptați niciodată lamele de foarfecă spre dumneavoastră sau spre alte persoane.
10. Dacă lamele se opresc din cauza blocării unor obiecte străine între acestea în timpul funcționării, opriți mașina și scoateți cartușul acumulatorului, iar apoi îndepărtați obiectele străine cu ajutorul unor unelte precum cleștele. Îndepărtarea manuală a obiectelor străine poate cauza accidente deoarece, ca reacție la îndepărtarea obiectelor străine, lamele s-ar putea mișca.
11. Evitați mediile periculoase. Nu utilizați mașina în locații cu umezeală și nu o expuneți la ploaie. Dacă intră apă în mașină, riscul electrocutării este mai mare.
12. Dacă folosiți mașina pe terenuri noroioase, pe pante umede sau în locuri alunecoase, fiți atenți la păstrarea echilibrului.
13. Evitați utilizarea acesteia în medii necorespunzătoare, în care utilizatorul poate resimți un nivel crescut de oboseală.
14. Nu utilizați mașina în condiții de vreme nefavorabilă, când vizibilitatea este redusă. Nerespectarea acestor instrucțiuni poate duce la cădere sau la o utilizare incorectă din cauza vizibilității reduse.
15. Nu introduceți mașina în bălți de apă.
16. Nu lăsați mașina nesupravegheată afară, în ploaie.
17. Îndepărtați frunzele ude sau noroiul care se lipește de gura de aspirație (orificiul de ventile) din cauza ploii.
18. Nu folosiți mașina în zăpadă.

Siguranța electrică și a acumulatorului

1. Evitați mediile periculoase. Nu utilizați mașina în locații cu umezeală și nu o expuneți la ploaie. Dacă intră apă în mașină, riscul electrocutării este mai mare.
2. **Nu aruncați acumulatorul(ii) în foc.** Elementul poate exploda. Consultați codurile locale pentru posibile instrucțiuni speciale privind eliminarea.
3. **Nu deschideți și nu dezmembrați acumulatorul(ii).** Electrolitul eliberat este coroziv și poate cauza afecțiuni ale pielii și ochilor. Acesta poate fi toxic dacă este înghițit.
4. **Nu încărcați bateria în ploaie sau în zone cu umezeală.**
5. **Nu încărcați acumulatorul în exterior.**
6. **Nu manipulați încărcătorul, inclusiv fișa și bornele acestuia, cu mâinile ude.**
7. **Nu înlocuiți acumulatorul cu mâinile umede.**
8. **Nu înlocuiți acumulatorul pe timp de ploaie.**
9. **Nu umeziți bornele acumulatorului cu lichid precum apă și nu scufundați acumulatorul în apă.** Nu lăsați acumulatorul în ploaie și nu încărcați, nu utilizați sau nu depozitați acumulatorul într-un loc umez sau ud. Dacă bornele se udă sau intră lichid în acumulator, acumulatorul poate fi scurtcircuitat și există riscul de supraîncălzire, incendiu sau explozie.
10. **După ce scoateți acumulatorul din mașină sau din încărcător, asigurați-vă că atașați capacul acumulatorului la acumulator și că îl depozitați într-un loc uscat.**
11. **În cazul în care cartușul acumulatorului se udă, scurgeți apa din interior și uscați-l cu o pânză uscată.** Lăsați cartușul acumulatorului să se usuce complet într-un loc uscat, înainte de utilizare.

Întreținere și depozitare

1. **Opriti mașina și scoateți cartușul acumulatorului înainte de a efectua orice operații de întreținere.**
2. Când mutați mașina într-o altă locație, inclusiv în timpul desfășurării activității, scoateți întotdeauna cartușul acumulatorului și montați capacul pentru lame peste lamele de foarfecă. Nu transportați niciodată mașina atunci când lamele funcționează. Nu apucați niciodată lamele cu mâinile.
3. După utilizare și înainte de a depozita mașina pentru o perioadă îndelungată, curățați mașina și, în special, lamele de foarfecă. Ungeți lamele cu puțin ulei și puneți capacul peste lame.
4. Depozitați mașina cu capacul pus peste lame, într-o încăpere uscată. Nu o lăsați la îndemâna copiilor. Nu depozitați niciodată mașina în exterior.
5. Nu aruncați acumulatorul(ii) în foc. Elementul poate exploda. Consultați codurile locale pentru instrucțiunile corecte de depunere la deșeurii.
6. **Nu deschideți și nu dezmembrați acumulatorul(ii).** Electrolitul eliberat este coroziv și poate cauza afecțiuni ale pielii și ochilor. Acesta poate fi toxic dacă este înghițit.
7. **Nu încărcați bateria în ploaie sau în zone cu umezeală.**

8. Nu spălați mașina cu jet de apă sub presiune.
9. Atunci când spălați mașina, aveți grijă să nu pătrundă apă în partea electrică, cum ar fi în acumulator, motor și borne.
10. Efectuați inspecția sau întreținerea într-un loc în care ploaia poate fi evitată.
11. După utilizarea mașinii, îndepărtați murdăria acumulată și uscați-o complet înainte de depozitare. În funcție de anotimp sau de zonă, există riscul unor defecțiuni din cauza înghețului.
12. Atunci când depozitați mașina, evitați expunerea directă a acesteia la lumina soarelui și la ploaie, și amplasați-o într-un loc în care nu se încălzește și nici nu se umezește.
8. Nu introduceți cuie în cartușul acumulatorului, nu îl tăiați, striviți, aruncați sau scăpați și nu îl loviți cu un obiect dur. Astfel de acțiuni pot provoca incendii, căldură excesivă sau explozii.
9. Nu utilizați un acumulator deteriorat.
10. Acumulatorii Li-Ion încorporați se supun cerințelor Legișlăției privind substanțele periculoase.
Pentru transporturi comerciale, efectuate de exemplu de către părți terțe, expeditori, trebuie respectate cerințele speciale de ambalare și etichetare.
Pentru pregătirea articolului care urmează să fie expedit, este necesară consultarea unui expert în materiale periculoase. Vă rugăm să respectați, de asemenea, reglementările naționale, care pot fi mai detaliate.
Izolați sau acoperiți contactele deschise și împachetați acumulatorul în așa fel încât să nu se poată mișca în ambalaj.

PĂSTRAȚI ACESTE INSTRUCȚIUNI.

⚠️ AVERTIZARE: NU permiteți comodității și familiarizării cu produsul (obținute prin utilizare repetată) să înlocuiască respectarea strictă a normelor de securitate pentru acest produs. FOLOSIREA INCORECTĂ sau nerespectarea normelor de securitate din acest manual de instrucțiuni poate provoca vătămări corporale grave.

Instrucțiuni importante privind siguranța pentru cartușul acumulatorului

1. Înainte de a folosi cartușul acumulatorului, citiți toate instrucțiunile și atenționările de pe (1) încărcătorul acumulatorului, (2) acumulator și (3) produsul care folosește acumulatorul.
2. Nu dezasamblați și nu interveniți asupra cartușului acumulatorului. Acest lucru poate cauza incendii, căldură excesivă sau explozii.
3. Dacă timpul de funcționare s-a redus excesiv, întrerupeți imediat funcționarea. Aceasta poate prezenta risc de supraîncălzire, posibile arsuri și chiar explozie.
4. Dacă electrolitul pătrunde în ochi, clătiți bine ochii cu apă curată și consultați imediat un medic. Există risc de orbire.
5. Nu scurtcircuitați cartușul acumulatorului:
 - (1) Nu atingeți bornele cu niciun material conductor.
 - (2) Evitați depozitarea cartușului acumulatorului la un loc cu alte obiecte metalice cum ar fi cuie, monede etc.
 - (3) Nu expuneți cartușul acumulatorului la apă sau ploaie.

Un scurtcircuit al acumulatorului poate provoca un flux puternic de curent electric, supraîncălzire, posibile arsuri și chiar defectarea mașinii.
6. Nu depozitați și nu utilizați mașina și cartușul acumulatorului în locuri în care temperatura poate atinge sau depăși 50 °C (122 °F).
7. Nu incinerati cartușul acumulatorului chiar dacă acesta este grav deteriorat sau complet uzat. Cartușul acumulatorului poate exploda în foc.
11. Atunci când eliminați la deșeurile cartușul acumulatorului, scoateți-l din mașină și eliminați-l într-un loc sigur. Respectați normele naționale privind eliminarea la deșeurile a acumulatorului.
12. Utilizați acumulatoroale numai cu produsele specificate de Makita. Instalarea acumulatorilor în produse neconforme poate cauza incendii, căldură excesivă, explozii sau scurgeri de electrolit.
13. Dacă mașina nu este utilizată o perioadă lungă de timp, acumulatorul trebuie scos din acesta.
14. În timpul utilizării și după aceea, cartușul acumulatorului se poate încălzi, ceea ce poate cauza arsuri sau arsuri la temperaturi scăzute. Fiți atenți la manipularea cartușelor de acumulator atunci când sunt fierbinți.
15. Nu atingeți borna mașinii imediat după utilizare, întrucât se poate încălzi foarte tare și poate provoca arsuri.
16. Nu lăsați să pătrundă așchii, praf sau pământ în borne, în orificii și în canelurile cartușului acumulatorului. Acest lucru poate duce la o performanță slabă sau poate cauza defectarea mașinii sau a cartușului acumulatorului.
17. Nu utilizați cartușul acumulatorului în apropierea liniilor electrice de înaltă tensiune, cu excepția cazului în care mașina suportă utilizarea în apropierea liniilor electrice de înaltă tensiune. Acest lucru poate duce la funcționarea necorespunzătoare sau la defectarea mașinii sau a cartușului acumulatorului.
18. Țineți acumulatorul la distanță de copii.

PĂSTRAȚI ACESTE INSTRUCȚIUNI.

⚠️ ATENȚIE: Folosiți numai acumulatori Makita originali. Acumulatorii Makita care nu sunt originali și acumulatorii care au suferit modificări se pot aprinde, provocând incendii, leziuni corporale și daune. De asemenea, anulează garanția oferită de Makita pentru unealta și încărcătorul Makita.

Sfaturi pentru obținerea unei durate maxime de exploatare a acumulatorului

1. Încărcați cartușul acumulatorului înainte de a se descărca complet. Întrerupeți întotdeauna funcționarea mașinii și încărcați cartușul acumulatorului când observați o scădere a puterii mașinii.
2. Nu reîncărcați niciodată un acumulator complet încărcat. Supraîncărcarea va scurta durata de exploatare a acumulatorului.
3. Încărcați cartușul acumulatorului la temperatura camerei, între 10 °C - 40 °C (50 °F - 104 °F). Lăsați un acumulator fierbinte să se răcească înainte de a-l încărca.
4. Atunci când nu utilizați cartușul acumulatorului, scoateți-l din mașină sau din încărcător.
5. Încărcați cartușul acumulatorului în cazul în care nu a fost utilizat pe o perioadă mai lungă (mai mult de șase luni).

DESCRIEREA FUNCȚIILOR

ATENȚIE: Asigurați-vă întotdeauna că mașina este oprită și cartușul acumulatorului este scos înainte de a ajusta sau verifica funcționarea mașinii.

Instalarea sau scoaterea cartușului acumulatorului

ATENȚIE: Opriti întotdeauna mașina înainte de montarea sau demontarea cartușului de acumulator.

ATENȚIE: Țineți ferm mașina și cartușul acumulatorului la montarea sau demontarea cartușului. În cazul în care nu țineți ferm mașina și cartușul de acumulator, acestea vă pot aluneca din mâini, rezultând defectarea mașinii și cartușului de acumulator, precum și în accidentări personale.

► Fig.1: 1. Indicator roșu 2. Buton 3. Cartușul acumulatorului

Pentru a scoate cartușul acumulatorului, glisați-l din mașină în timp ce glisați butonul de pe partea frontală a cartușului.

Pentru a monta cartușul acumulatorului, aliniați limba de pe cartușul acumulatorului cu canelura din carcasă și introduceți-l în locaș. Introduceți-l complet, până când se închetează în locaș. Dacă vedeți indicatorul roșu, astfel cum se arată în imagine, acesta nu este blocat complet.

ATENȚIE: Instalați întotdeauna cartușul acumulatorului complet, până când indicatorul roșu nu mai este vizibil. În caz contrar, acesta poate cădea accidental din mașină provocând rănirea dumneavoastră sau a persoanelor din jur.

ATENȚIE: Nu forțați cartușul acumulatorului la montare. Dacă acesta nu se glisează ușor, înseamnă că a fost introdus incorect.

Indicarea capacității rămase a acumulatorului

Apăsăți butonul de verificare de pe cartușul acumulatorului, astfel încât să se indice capacitățile rămase ale acumulatorului. Lămpile indicatorului vor lumina timp de câteva secunde.

► Fig.2: 1. Lămpi indicatoare 2. Buton de verificare

Lămpi indicatoare			Capacitate rămasă
Iluminat	Oprit	Iluminare intermitentă	
■ ■ ■ ■	□ □ □ □	▩	între 75% și 100%
■ ■ ■ □	□ □ □ □	▩	între 50% și 75%
■ ■ □ □	□ □ □ □	▩	între 25% și 50%
■ □ □ □	□ □ □ □	▩	între 0% și 25%
▩ □ □ □	□ □ □ □	▩	Încărcați acumulatorul.
■ ■ □ □	□ □ □ □	▩	Este posibil ca acumulatorul să fie defect.
□ □ ■ ■	□ □ □ □	▩	

NOTĂ: În funcție de condițiile de utilizare și temperatura ambientală, indicația poate fi ușor diferită de capacitatea reală.

NOTĂ: Prima lampă indicatoare (extremitatea stângă) va lumina intermitent când sistemul de protecție a acumulatorului funcționează.

Sistem de protecție mașină/acumulator

Mașina este prevăzută cu un sistem de protecție mașină/acumulator. Acest sistem întrerupe automat alimentarea motorului pentru a extinde durata de funcționare a mașinii și acumulatorului. Mașina se va opri automat în timpul funcționării, dacă se află într-una din situațiile următoare:

► Fig.3: 1. Lampă de avertizare

Lampă de avertizare		Stare
Culoare	● Pornit / ○ Iluminare intermitentă	
Verde	○	Suprasarcină
Roșu	● (mașină) / ○ (acumulator)	Supraîncălzire
Roșu	○	Descărcare completă

NOTĂ: În funcție de condițiile de utilizare, mașina se oprește automat, fără nicio indicație, dacă se încurcă în crengi sau resturi. În acest caz, opriti mașina și scoateți cartușul acumulatorului, apoi îndepărtați crengile sau resturile cu ajutorul unor unelte precum cleștii. După îndepărtarea crengilor sau a resturilor, instalați cartușul acumulatorului și reporniți mașina.

Protecție la suprasarcină

Dacă mașina sau acumulatorul este supraîncărcat cu ramuri prinse sau cu alte resturi, mașina se oprește automat, iar lampa de avertizare începe să emită o lumină verde intermitentă. În această situație, opriți mașina și aplicația care a dus la suprasolicizarea mașinii. Apoi reporniți mașina.

Protecție împotriva supraîncălzirii pentru mașină sau acumulator

Dacă mașina sau cartușul acumulatorului se supraîncălzește, mașina se oprește automat. Dacă mașina se supraîncălzește, lampa de avertizare se aprinde în culoarea roșie. Atunci când cartușul acumulatorului se supraîncălzește, lampa de avertizare emite o lumină roșie intermitentă. Lăsați mașina și/sau acumulatorul să se răcească înainte de repornirea acesteia/acestui.

Protecție la supradescărcare

Atunci când capacitatea acumulatorului devine insuficientă, mașina se oprește automat și lampa de avertizare emite o lumină roșie intermitentă.

Dacă mașina nu funcționează deși întrerupătoarele sunt acționate, scoateți cartușul acumulatorului din mașină și încercați-l.

NOTĂ: Dacă mașina se oprește dintr-o cauză diferită de cele prezentate mai sus, consultați secțiunea referitoare la depanare.

Reglarea unghiului mânerului

ATENȚIE: Asigurați-vă întotdeauna că mânerul este fixat în poziția dorită înainte de funcționare.

ATENȚIE: Nu apăsați pârghia în jos pentru a debloca mânerul în timp ce trageți de butonul declanșator. Nu trageți de butonul declanșator în timp ce apăsați pârghia în jos și rotiți mânerul. În caz contrar, există pericol de funcționare necorespunzătoare a unelei.

Puteți regla unghiul mânerului la 0°, 45° sau 90° spre stânga sau spre dreapta. Pentru a modifica unghiul mânerului, rotiți mânerul în timp ce apăsați pârghia în jos și apoi eliberați pârghia.

► Fig.4: 1. Pârghie

Acționarea comutatorului de alimentare

AVERTIZARE: Pentru siguranța dumneavoastră, această unealtă este echipată cu o pârghie de deblocare care previne pornirea neintenționată. Nu utilizați NICIODATĂ unealta dacă aceasta pornește la simpla apăsare a pârghiei de comutare și la tragea butonului declanșator, fără a apăsa pârghia de deblocare. Returnați unealta la un centru de service autorizat pentru efectuarea reparațiilor corespunzătoare ÎNAINTE de a continua utilizarea acesteia.

AVERTIZARE: Nu blocați NICIODATĂ pârghia de deblocare cu bandă adezivă și nu dezactivați NICIODATĂ scopul sau funcția acesteia.

AVERTIZARE: Înainte de a introduce cartușul acumulatorului în unealtă, verificați întotdeauna dacă butonul declanșator și pârghia de comutare funcționează corect și revin în poziția „OFF” (oprit) când sunt eliberate. Operarea unelei cu un întrerupător care nu acționează corect poate duce la pierderea controlului și la accidentări grave.

ATENȚIE: Nu puneți niciodată degetul pe întrerupător în timpul transportului. Mașina poate porni accidental și poate provoca vătămări corporale.

NOTĂ: Nu trageți puternic butonul declanșator fără a apăsa pârghia de deblocare. Butonul se poate rupe.

Apăsați butonul de alimentare principal pentru a porni mașina. Pentru a opri mașina, țineți apăsat pe butonul de alimentare principal până când se sting indicatoarele de viteză.

► Fig.5: 1. Buton de alimentare principal

NOTĂ: Lampa de avertizare luminează intermitent dacă butonul declanșator este tras în condiții de nefuncționare. Lampa de avertizare luminează intermitent dacă porniți întrerupătorul de alimentare principal în timp ce țineți apăsată în jos pârghia de blocare și butonul declanșator.

NOTĂ: Această unealtă este dotată cu funcția de oprire automată. Pentru a evita pornirea neintenționată, întrerupătorul de alimentare principal se va închide automat dacă butonul declanșator nu este tras pentru o anumită perioadă de timp după pornirea acestuia.

Pentru a preveni acționarea accidentală a butonului declanșator, este prevăzută o pârghie de deblocare. Pentru a porni mașina, apăsați pârghia de comutare și acționați butonul declanșator. Eliberați butonul declanșator pentru a opri mașina.









► Fig.6: 1. Pârghie de comutare 2. Pârghie de deblocare 3. Buton declanșator

Reglarea vitezei









Puteți selecta viteza mașinii apăsând pe butonul de alimentare principal. De fiecare dată când apăsați pe butonul de alimentare principal, nivelul vitezei se va modifica.

► Fig.7: 1. Indicator de viteză 2. Buton de alimentare principal

Pentru UH004G/UH005G/UH008G/UH009G

Indicator	Mod	Viteza pistonului
3  2  1 	Mare	5.000 min ⁻¹
3  2  1 	Medie	3.600 min ⁻¹
3  2  1 	Mică	2.000 min ⁻¹

Pentru UH006G/UH007G

Indicator	Mod	Viteza pistonului
  	Mare	4.000 min ⁻¹
  	Medie	3.000 min ⁻¹
  	Mică	2.000 min ⁻¹

Buton de inversare pentru înlăturarea resturilor

⚠️ AVERTIZARE: Dacă resturile sau crengile nu pot fi eliminate cu ajutorul funcției inverse, opriți unealta și scoateți cartușul acumulatorului, apoi îndepărtați crengile sau resturile cu ajutorul unor unelte precum cleștii. Dacă unealta nu este oprită și cartușul acumulatorului nu este scos, se pot produce vătămări personale grave în urma pornirii accidentale. Îndepărtarea manuală a crengilor și a resturilor poate cauza accidente, având în vedere că lamele de foarfecă se pot mișca, ca reacție la îndepărtarea acestora.

Această unealtă este prevăzută cu un buton de inversare a sensului de mișcare pentru a schimba direcția de mișcare a lamelor de foarfecă. Este utilizat doar pentru înlăturarea crengilor și a resturilor agățate în unealtă. Pentru a inversa sensul de mișcare a lamelor de foarfecă, atingeți butonul de inversare atunci când lamele de foarfecă se opresc, apoi apăsați pârghia de comutare și trageți de butonul declanșator în timp ce apăsați pârghia de deblocare. Indicatoarele de viteză încep să lumineze intermitent, iar lamele de foarfecă se mișcă în sens invers. Pentru a reveni la mișcarea normală, eliberați butonul declanșator și așteptați până când se opresc lamele de foarfecă.

► **Fig.8:** 1. Indicator de viteză 2. Buton de inversare

NOTĂ: Dacă resturile sau crengile agățate în unealtă nu pot fi îndepărtate, eliberați și trageți de butonul declanșator până la eliminarea acestora.

NOTĂ: Dacă apăsați butonul de inversare în timp ce lamele de foarfecă încă se mișcă, mașina se oprește și este pregătită pentru mișcarea inversă.

Funcție electronică

Mașina este echipată cu funcții electronice pentru utilizare facilă.

- Control constant al vitezei
Funcția de control al vitezei furnizează viteza de rotație constantă indiferent de condițiile de sarcină.
- Frână electrică
Această mașină este echipată cu frână electrică. Dacă, în repetate rânduri, mașina nu oprește rapid lamele de foarfecă după ce butonul declanșator este eliberat, solicitați repararea acesteia la un centru de service autorizat Makita.

- Funcție de prevenire a repornirii accidentale
Chiar dacă montați cartușul acumulatorului în timp ce trageți butonul declanșator, mașina nu pornește. Pentru a porni mașina, mai întâi eliberați butonul declanșator și apoi trageți butonul declanșator.

ASAMBLARE

⚠️ ATENȚIE: Asigurați-vă întotdeauna că mașina este oprită și cartușul acumulatorului este scos înainte de a executa orice lucrări la mașină.

⚠️ ATENȚIE: Atunci când înlocuiți lamele de foarfecă, purtați întotdeauna mănuși, astfel încât mâinile și fața dvs. să nu intre în contact direct cu lamele.

NOTĂ: La înlocuirea lamelor de foarfecă, nu ștergeți unsoarea de pe angrenaj și de pe pârghie.

Montarea sau demontarea lamelor de foarfecă

⚠️ ATENȚIE: Atașați capacul pentru lame înainte de a demonta sau monta lamele de foarfecă.

Puteți monta lame de foarfecă de 600 mm sau 750 mm la mașina dumneavoastră.

1. Așezați mașina cu partea de jos în sus, apoi scoateți 6 bolțuri.

► **Fig.9:** 1. Bolț

2. Scoateți capacul și placa.

► **Fig.10:** 1. Capac 2. Placă

NOTĂ: Placa poate rămâne pe capac.

3. Scoateți tija și lagărul.

► **Fig.11:** 1. Tijă 2. Lagăr

NOTĂ: Tija poate rămâne pe capac.

4. Scoateți 2 bolțuri, talerul de păslă și manșoanele, iar apoi demontați lamele de foarfecă.

► **Fig.12:** 1. Taler de păslă 2. Bolț 3. Manșon 4. Lame de foarfecă

5. Scoateți capacul lamelor.

6. Atașați capacul lamelor la lamele noi.

7. Ajustați pârghia, astfel încât cele 2 orificii să fie aliniate pe linia de aliniere.

► **Fig.13:** 1. Orificiu 2. Linie de aliniere

8. Aliniați vertical proeminențele de pe lamele de foarfecă, în aceeași poziție.

► **Fig.14:** 1. Proeminență

9. Atașați talerul de păslă la lamele de foarfecă.

► **Fig.15:** 1. Taler de păslă

10. Introduceți proeminența de pe lamele de foarfecă în orificiul mic de pe tijă, aliniați poziția talerului de păslă cu orificiile de pe mașină și apoi atașați manșoanele noi.

► **Fig.16:** 1. Proeminență 2. Orificiu de dimensiuni mici 3. Manșon 4. Taler de păslă

NOTĂ: Aplicați o cantitate mică de unsoare în zona periferică inferioară a orificiului tijei.

NOTĂ: Aveți grijă să nu pierdeți manșoanele.

11. Aliniați orificiile de pe lamele de foarfecă cu orificiile de pe mașină și apoi strângeți 2 bolțuri pentru a fixa lamele de foarfecă.

► Fig.17: 1. Bolț 2. Orificiu

12. Montați lagărul și tija.

► Fig.18: 1. Tijă 2. Orificiu de dimensiuni mici 3. Lagăr

NOTĂ: Aplicați o cantitate mică de unsoare în zona periferică inferioară a orificiului de dimensiuni mici al tijei.

NOTĂ: Asigurați-vă că proeminența de pe lamele de foarfecă intră în orificiul de dimensiuni mici de pe tijă.

13. Atașați placa.

► Fig.19: 1. Proeminență 2. Placă

NOTĂ: Asigurați-vă că proeminența de pe lamele de foarfecă intră în orificiul de pe placă.

14. Atașați capacul, apoi strângeți 6 bolțuri.

► Fig.20: 1. Bolț 2. Capac

NOTĂ: Dacă lamele de foarfecă nu se mișcă lin, lamele de foarfecă nu sunt angrenate cu tijele în mod corespunzător. Instalați din nou lamele de foarfecă.

NOTĂ: Dacă alte piese, cu excepția lamelor de foarfecă, cum ar fi tijele, se uzează, solicitați Centrelor de service autorizate Makita să înlocuiască piesele sau să efectueze reparații.

Montarea sau demontarea recipientului de resturi

Accesorii opționale

ATENȚIE: Atunci când montați sau demontați recipientul de resturi, purtați întotdeauna mănuși, astfel încât mâinile și fața dvs. să nu intre în contact direct cu lamele de foarfecă.

NOTĂ:

Pentru UH004G/UH005G/UH006G/UH007G

Capacul lamelor nu poate fi montat dacă se montează recipientul de resturi pe unealtă. Înainte de a transporta sau depozita unealta, demontați recipientul de resturi și apoi montați capacul lamelor pentru a evita expunerea acestora.

NOTĂ:

Pentru UH004G/UH005G/UH006G/UH007G

Asigurați-vă că ați îndepărtat capacul lamelor înainte de a monta recipientul de resturi.

Recipientul de resturi colectează frunzele eliminate și facilitează curățarea ulterioară. Acesta poate fi instalat pe oricare latură a unelei.

1. Prindeți cleștii recipientului de resturi la lamele de foarfecă.

► Fig.21: 1. Clește

2. Aliniați orificiile de pe recipientul de resturi cu șuruburile de pe lamele de foarfecă și apoi atașați bine recipientul de resturi la lamele de foarfecă.

► Fig.22: 1. Orificiu

NOTĂ: Asigurați-vă că recipientul de resturi nu se suprapune cu opritorul pentru crengi.

► Fig.23: 1. Opritor pentru crengi

Pentru a scoate recipientul de resturi, apăsați pârghiile astfel încât să se deblocheze clichețele.

► Fig.24: 1. Pârghie

NOTĂ: Nu încercați niciodată să scoateți recipientul de resturi atunci când cârligele acestuia sunt blocate în lamele de foarfecă, aplicând o forță excesivă.

OPERAREA

AVERTIZARE: Țineți mâinile la distanță de lamele de foarfecă.

ATENȚIE: Pe cât posibil, evitați operarea unelei în condiții de temperatură foarte ridicată. La operarea unelei, țineți cont de condiția dumneavoastră fizică.

ATENȚIE: În timpul tunderii, aveți grijă să nu atingeți accidental un gard metalic sau alte obiecte tari. Lamele de foarfecă se pot rupe și pot produce răni.

ATENȚIE: Aveți grijă să nu lăsați lamele de foarfecă să intre în contact cu solul. Unealta poate recula, cauzând răni.

ATENȚIE: Întinderea cu o mașină de tuns gardul viu, în special de pe o scară, este extrem de periculoasă. Nu lucrați în timp ce stați pe suporturi instabile sau lipse de fermitate.

NOTĂ: Nu încercați să tăiați ramuri mai groase de 10 mm cu unealta. Tăiați crengile la o înălțime cu 10 cm mai mică decât înălțimea de tăiere utilizând un cuțit de crengi, înainte de a utiliza această unealtă.

► Fig.25: (1) Înălțime de tăiere (2) 10 cm

NOTĂ: Nu tăiați copaci uscați sau alte obiecte similare dure. Această acțiune poate deteriora unealta.

NOTĂ: Nu tundeți iarba sau buruienile utilizând lamele de foarfecă. Lamele de foarfecă se pot încălzi în iarba sau în buruieni.

Țineți unealta cu ambele mâini, acționați pârghia de comutare, în timp ce apăsați butonul declanșator, iar apoi deplasați-o în față.

► Fig.26

Ca operație de bază, înclinați lamele de foarfecă spre direcția de tunderă și deplasați-le calm și lent la o viteză nominală de 3 – 4 secunde pe metru.

► Fig.27

Pentru a tăia uniform partea de sus a gardului viu, legați un șnur la înălțimea dorită și aliniați-l.

► Fig.28

Dacă recipientul de resturi este atașat la lamele de foarfecă, acesta colectează frunzele eliminate și facilitează curățarea ulterioară.

► Fig.29

Pentru a tunde uniform o față a gardului viu, tăiați de jos în sus.

► Fig.30

Când tundeți în scopul de a crea o formă rotunjită (tunderea speciilor de Buxus sau Rododendron etc.), tundeți de la rădăcină spre partea superioară, pentru a obține un finisaj aspectuos.

► Fig.31

ÎNTREȚINERE

⚠ATENȚIE: Asigurați-vă întotdeauna că mașina este oprită și cartușul acumulatorului scos înainte de a executa lucrările de inspecție și întreținere.

Pentru a menține SIGURANȚA și FIABILITATEA produsului, reparațiile și orice alte lucrări de întreținere sau reglare trebuie executate de centre de service Makita autorizate sau proprii, folosind întotdeauna piese de schimb Makita.

Curățarea unelei

Curățați unealta ștergând praful cu o lavetă uscată și cu o lavetă umezită cu apă cu săpun și stoaarsă.

NOTĂ: Nu utilizați niciodată gazolină, benzină, diluant, alcool sau alte substanțe asemănătoare. În caz contrar, pot rezulta decolorări, deformări sau fisuri.

Întreținerea lamelor de foarfecă

Înainte de utilizare, sau o dată pe oră în timpul operării, aplicați ulei cu vâscozitate redusă (ulei de mașină sau ulei de lubrifiere cu aplicare prin pulverizare) pe lamele de foarfecă.

► Fig.32

După utilizare, eliminați praful de pe ambele părți ale lamelor de foarfecă cu o perie din sârmă, ștergeți-le cu o lavetă și apoi aplicați ulei cu vâscozitate redusă (ulei de mașină sau ulei de lubrifiere cu aplicare prin pulverizare) pe lamele de foarfecă.

► Fig.33

NOTĂ: Nu spălați lamele de foarfecă în apă. În caz contrar, unealta poate fi deteriorată sau poate rugini.

NOTĂ: Murdăria și coroziunea pot cauza o frecțiune excesivă a lamei și pot scurta timpul de operare între încărcările acumulatorului.

Depozitare

Orificiul pentru cârlig din partea inferioară a unelei este convenabil pentru suspendarea unelei de un cui sau de șurub de pe perete.

Atașați capacul pentru lame pe lamele de foarfecă, astfel încât lamele să nu fie expuse. Depozitați unealta departe de raza de acțiune a copiilor. Depozitați unealta într-un loc care nu este expus la umezeală sau ploale.

► Fig.34: 1. Orificiu

Ascuțirea lamelor de foarfecă

NOTĂ: Dacă lamele de foarfecă s-au deformat considerabil prin ascuțire, înlocuiți-le cu un set nou.

1. Montați cartușul acumulatorului pe unealtă.

2. Porniți unealta astfel încât lama superioară și lama inferioară să fie poziționate alternativ.

► Fig.35

3. Deconectați sursa de alimentare și scoateți cartușul acumulatorului din unealtă.

4. Scoateți șurubul și apoi scoateți opritorul pentru crengi.

► Fig.36: 1. Șurub 2. Opritor pentru crengi

5. Setează unghiul unei pile la 45° (pentru UH004G/UH005G/UH008G/UH009G) sau la 50° (pentru UH006G/UH007G) și șlefuiți lama superioară din 3 direcții cu ajutorul pilei.

► Fig.37: (1) Pilă (2) 45° sau 50°

⚠ATENȚIE: Înainte de ascuțirea lamelor de foarfecă, asigurați-vă întotdeauna că unealta este oprită și cartușul acumulatorului este scos.

6. Așezați unealta cu partea de jos în sus, apoi îndepărtați impuritățile vegetale de pe lamele de foarfecă cu piatra de rectificat.

► Fig.38: 1. Piatră de rectificat

7. Setează unghiul pilei la 45° (pentru UH004G/UH005G/UH008G/UH009G) sau la 50° (pentru UH006G/UH007G) și șlefuiți lama inferioară din 3 direcții cu ajutorul pilei.

8. Așezați unealta în poziție normală, apoi îndepărtați impuritățile vegetale de pe lamele de foarfecă cu piatra de rectificat.

9. Atașați opritorul pentru crengi strângând șuruburile.

Lubrifiere cu unsoare

Interval de lubrifiere: La fiecare 50 ore de funcționare

1. Scoateți bolțul din orificiul pentru lubrifiere.

► Fig.39: 1. Bolț

2. Scoateți capacul recipientului cu unsoare. Aliniați vârful recipientului cu unsoare cu orificiul de pe capac și apoi apăsați vârful recipientului cu unsoare în orificiu.

► Fig.40: 1. Recipient cu unsoare 2. Orificiu

3. Aplicați unsoare pe unealtă (Aproximativ 5 g ca indicație).

4. Îndepărtați recipientul cu unsoare.

5. Strângeți bolțul.

DEPANARE

Înainte de a solicita reparații, efectuați mai întâi propria inspecție. În cazul în care găsiți o problemă care nu este explicată în manual, nu încercați să demontați echipamentul. În schimb, adresați-vă Centrelor de service autorizate Makita, utilizând întotdeauna piese de schimb Makita pentru reparații.

Stare de anormalitate	Cauză probabilă (defecțiune)	Remediu
Motorul nu operează.	Cartușul acumulatorului nu este montat.	Montați cartușul acumulatorului.
	Problemă cu acumulatorul (tensiune scăzută)	Reîncărcați acumulatorul. Dacă reîncărcarea nu este eficientă, înlocuiți acumulatorul.
	Sistemul de acționare nu funcționează corect.	Solicitați centrului de service autorizat local efectuarea reparațiilor.
Motorul se oprește din funcționare după puțin timp.	Nivelul de încărcare al acumulatorului este redus.	Reîncărcați acumulatorul. Dacă reîncărcarea nu este eficientă, înlocuiți acumulatorul.
	Supraîncălzire.	Opriti utilizarea uneltei și lăsați-o să se răcească.
Mașina nu atinge turația maximă (RPM).	Acumulatorul este instalat necorespunzător.	Montați cartușul de acumulator în modul descris în acest manual.
	Puterea acumulatorului se reduce.	Reîncărcați acumulatorul. Dacă reîncărcarea nu este eficientă, înlocuiți acumulatorul.
	Sistemul de acționare nu funcționează corect.	Solicitați centrului de service autorizat local efectuarea reparațiilor.
Lamele de foarfecă nu se mișcă: ⇒ opriți imediat mașina!	Obiecte străine sunt prinse în lamele de foarfecă.	1. Utilizați butonul de inversare. 2. Opriti mașina și scoateți cartușul acumulatorului, apoi îndepărtați obiectele străine cu ajutorul unor unelte precum cleștii.
	Sistemul de acționare nu funcționează corect.	Solicitați centrului de service autorizat local efectuarea reparațiilor.
Vibrații anormale: ⇒ opriți imediat mașina!	Lamele de foarfecă sunt rupte, îndoite sau uzate.	Înlocuiți lamele de foarfecă.
	Sistemul de acționare nu funcționează corect.	Solicitați centrului de service autorizat local efectuarea reparațiilor.
Lamele de foarfecă și motorul nu pot fi oprite: ⇒ Scoateți imediat acumulatorul!	Defecțiune electrică.	Scoateți acumulatorul și solicitați reparații din partea centrului de service autorizat local.

ACCESORII OPȚIONALE

⚠ATENȚIE: Folosiți accesoriile sau piesele auxiliare recomandate pentru mașina dumneavoastră Makita în acest manual. Utilizarea oricăror alte accesorii sau piese auxiliare poate prezenta risc de vătămare corporală. Utilizați accesoriile și piesele auxiliare numai în scopul destinat.

Dacă aveți nevoie de asistență sau de mai multe detalii referitoare la aceste accesorii, adresați-vă centrului local de service Makita.

- Ansamblu lame de foarfecă
- Capac lamă de foarfecă
- Recipient de resturi
- Recipient cu unsoare
- Acumulator și încărcător original Makita

NOTĂ: Unele articole din listă pot fi incluse ca accesorii standard în ambalajul de scule. Acestea pot diferi în funcție de țară.

ТЕХНІЧНІ ХАРАКТЕРИСТИКИ

Модель:	UH004G	UH005G	UH006G
Довжина полотна	600 мм	750 мм	600 мм
Робоча частота	2 000 / 3 600 / 5 000 хв ⁻¹		2 000 / 3 000 / 4 000 хв ⁻¹
Загальна довжина	1 120 мм	1 263 мм	1 123 мм
Номінальна напруга	36 В – 40 В пост. струму макс.		
Маса нетто	4,3 – 4,9 кг	4,5 – 5,1 кг	4,4 – 5,0 кг
Ступінь захисту	IPX4		

Модель:	UH007G	UH008G	UH009G
Довжина полотна	750 мм	600 мм	750 мм
Робоча частота	2 000 / 3 000 / 4 000 хв ⁻¹	2 000 / 3 600 / 5 000 хв ⁻¹	
Загальна довжина	1 274 мм	1 120 мм	1 262 мм
Номінальна напруга	36 В – 40 В пост. струму макс.		
Маса нетто	4,6 – 5,2 кг	4,3 – 4,9 кг	4,4 – 5,0 кг
Ступінь захисту	IPX4		

- Оскільки наша програма наукових досліджень і розробок триває безперервно, наведені тут технічні характеристики можуть бути змінені без попередження.
- У різних країнах технічні характеристики можуть бути різними.
- Вага може відрізнятись залежно від допоміжного обладнання, наприклад касети з акумулятором. Найлегші та найважчі комплекти, відповідно до стандарту ЕРТА (Європейська асоціація виробників електронінструменту) від січня 01/2014 року, представлено в таблиці.

Застосовна касета з акумулятором і зарядний пристрій

Касета з акумулятором	BL4020* / BL4025* / BL4040* / BL4050F *: рекомендований акумулятор
Зарядний пристрій	DC40RA / DC40RB / DC40RC

- Деякі касети з акумулятором і зарядні пристрої, які вказано вище, можуть бути недоступними залежно від вашого регіону або місця перебування.

⚠ ПОПЕРЕДЖЕННЯ: Використовуйте лише касети з акумулятором і зарядні пристрої, зазначені вище. Використання будь-яких інших касет з акумулятором і зарядних пристроїв може призвести до травми й/або пожежі.

Рекомендоване джерело енергопостачання з дротовим підключенням

Портативний блок живлення	PDC01 / PDC1200
---------------------------	-----------------

- У деяких регіонах певні моделі джерел енергопостачання з дротовим підключенням, які вказано вище, можуть бути недоступні.
- Перед використанням джерела енергопостачання з дротовим підключенням прочитайте інструкції та попереджувальні написи на них.

СИМВОЛИ

Далі наведено символи, які можуть застосовуватися для позначення обладнання. Перед користуванням переконайтеся, що ви розумієте їхнє значення.



Надягайте засоби захисту очей.



НЕБЕЗПЕЧНО! Тримайте руки на безпечній відстані від леза.



Читайте посібник з експлуатації.



Тільки для країн ЄС
Через наявність в обладнанні небезпечних компонентів відходи електричного та електронного обладнання, акумулятори та батареї можуть негативно впливати на навколишнє середовище та здоров'я людини. Не викидайте електричні та електронні прилади або батареї разом з побутовими відходами!
Відповідно до директиви ЄС стосовно відходів електричного та електронного обладнання, акумуляторів, батарей та відходів акумуляторів і батарей, а також відповідно до її адаптації до національного законодавства, відходи електричного обладнання, батареї та акумулятори слід зберігати окремо й доставляти на пункт роздільного збору комунальних відходів, який працює з дотриманням правил охорони навколишнього середовища.
Це позначено символом у вигляді перевершеного сміттевого контейнера з колесами, нанесеним на обладнання.



Гарантований рівень звукової потужності відповідно до Директиви ЄС щодо шумів поза приміщеннями.



Рівень звукової потужності відповідно до Регламенту Австралії (Новий Південний Уельс) з контролю за шумом

Призначення

Інструмент призначено для підрізання живоплоту.

Шум

Відповідний стандарт : EN62841-4-2

Модель	Рівень звукового тиску		Рівень акустичної потужності	
	L_{pA} (дБ (A))	Похибка К (дБ (A))	L_{WA} (дБ (A))	Похибка К (дБ (A))
UH004G	85	3	96	3
UH005G	86	3	97	3
UH006G	81	3	92	3
UH007G	81	3	92	3
UH008G	82	3	93	3
UH009G	83	3	94	3

ПРИМІТКА: Заявлене значення шуму було виміряно відповідно до стандартних методів тестування й може використовуватися для порівняння одного інструмента з іншим.

ПРИМІТКА: Заявлене значення шуму може також використовуватися для попереднього оцінювання впливу.

▲ПОПЕРЕДЖЕННЯ: Користуйтеся засобами захисту органів слуху.

▲ПОПЕРЕДЖЕННЯ: Залежно від умов використання рівень шуму під час фактичної роботи електроінструмента може відрізнятися від заявленого значення вібрації; особливо сильно на це впливає тип деталі, що оброблюється.

▲ПОПЕРЕДЖЕННЯ: Забезпечте належні запобіжні заходи для захисту оператора, що відповідають умовам використання інструмента (слід брати до уваги всі складові робочого циклу, як-от час, коли інструмент вимкнено та коли він починає працювати на холостому ході під час запуску).

Вібрація

Загальна величина вібрації (векторна сума трьох напрямків) визначена згідно з EN62841-4-2:

Модель	Передня ручка		Задня ручка	
	a_h (м/с ²)	Похибка К (м/с ²)	a_h (м/с ²)	Похибка К (м/с ²)
UH004G	2,9	1,5	2,0	1,5
UH005G	3,1	1,5	2,7	1,5
UH006G	3,0	1,5	2,4	1,5
UH007G	3,4	1,5	3,1	1,5
UH008G	3,1	1,5	2,4	1,5
UH009G	3,2	1,5	2,5	1,5

ПРИМІТКА: Заявлене загальне значення вібрації було виміряно відповідно до стандартних методів тестування й може використовуватися для порівняння одного інструмента з іншим.

ПРИМІТКА: Заявлене загальне значення вібрації може також використовуватися для попереднього оцінювання впливу.

⚠ ПОПЕРЕДЖЕННЯ: Залежно від умов використання вібрація під час фактичної роботи електроінструмента може відрізнятися від заявленого значення вібрації; особливо сильно на це впливає тип деталі, що оброблюється.

⚠ ПОПЕРЕДЖЕННЯ: Забезпечте належні запобіжні заходи для захисту оператора, що відповідатимуть умовам використання інструмента (слід брати до уваги всі складові робочого циклу, як-от час, коли інструмент вимкнено та коли він починає працювати на холостому ході під час запуску).

Декларація про відповідність стандартам ЄС

Тільки для країн Європи

Декларацію про відповідність стандартам ЄС наведено в Додатку А до цієї інструкції з експлуатації.

ПОПЕРЕДЖЕННЯ ПРО ДОТРИМАННЯ ТЕХНІКИ БЕЗПЕКИ

Загальні застереження щодо техніки безпеки при роботі з електроінструментами

⚠ ПОПЕРЕДЖЕННЯ: Уважно ознайомтеся з усіма попередженнями про дотримання правил техніки безпеки, інструкціями, ілюстраціями та технічними характеристиками, що стосуються цього електроінструмента. Невиконання будь-яких інструкцій, перелічених нижче, може призвести до ураження електричним струмом, пожежі та/або тяжких травм.

Збережіть усі інструкції з техніки безпеки та експлуатації на майбутнє.

Термін «електроінструмент», зазначений у інструкції з техніки безпеки, стосується електроінструмента, який функціонує від електромережі (електроінструмент з кабелем живлення), або електроінструмента з живленням від батареї (безпроводний електроінструмент).

Попередження про необхідну обережність під час роботи з акумуляторною пилою для підрізання живоплоту

1. **Тримайтеся на безпечній відстані від леза. Не видаляйте зрізаний матеріал і не притримуйте матеріал, який ви хочете зрізати, під час руху лез.** Леза продовжують рухатися після вимкнення вимикача. Одна мить необережності під час роботи з пилою для підрізання живоплоту може призвести до тяжкої травми.
2. **Переносьте пилу для підрізання живоплоту за ручку після повного зупинення леза й будьте обережні, щоб не натиснути вимикач живлення.** Перенесення пили для підрізання живоплоту з дотриманням заходів безпеки знизить ризик ненавмисного пуску й отримання травм від лез.
3. **Під час транспортування або зберігання пили для підрізання живоплоту встановлюйте кришку леза.** Поводження з пилою для підрізання живоплоту з дотриманням заходів безпеки знизить ризик отримання травм від лез.
4. **Під час видалення застряглих обрізків або обслуговування інструмента переконайтеся в тому, що всі вимикачі живлення вимкнені, блок акумулятора вийнято або від'єднано.** Несподіване спрацювання пили для підрізання живоплоту під час видалення застряглих предметів або обслуговування може призвести до тяжких травм.
5. **Тримайте пилу для підрізання живоплоту тільки за спеціальні ізольовані поверхні, оскільки лезо може зачепити сховану електропроводку.** Торкання лезом дроту під напругою може призвести до передавання напруги до оголених металевих частин пили для підрізання живоплоту й до ураження оператора електричним струмом.
6. **Тримайте всі шнури живлення й кабелі подалі від місця зрізання.** Шнури живлення або кабелі можуть бути сховані в живоплотах або кущах і можуть бути випадково розрізані лезом.
7. **Не використовуйте пилу для підрізання живоплоту за поганих погодних умов, особливо коли є ризик виникнення грозового розряду.** Це знизжує ризик ураження блискавкою.

Додаткові інструкції з техніки безпеки

Підготовка

1. **Перед початком робіт з інструментом перевіряйте живопліт і куці на наявність сторонніх предметів, як-от дрітняні загорожі чи прихована електропроводка.**
2. **Дітям і підліткам молодше 18 років забороняється користуватися інструментом.** Цю заборону може бути знято з молодих людей віком понад 16 років під час проходження практики під наглядом майстра.

3. У разі використання інструмента користувачами-початківцями досвідчений користувач має показати, як правильно працювати з інструментом.
4. Використовуйте інструмент тільки тоді, коли перебуваєте в доброму фізичному стані. Якщо ви стомлені, концентрація уваги знижується. Будьте особливо уважні наприкінці робочого дня. Виконуйте роботу спокійно й обережно. Користувач несе відповідальність за будь-яку шкоду, завдану іншим особам.
5. Забороняється працювати з інструментом після вживання алкоголю, ліків або медичних препаратів.
6. Робочі рукавиці з міцної шкіри входять до набору обладнання інструмента; обов'язково вдягайте їх під час роботи з ним. Взуття має бути міцним, з підшвами, що не ковзають.
7. Перед початком роботи перевірте, чи справний інструмент і чи в належному він робочому стані. Перевірте, чи правильно закріплені запобіжні деталі корпусу. Інструмент можна використовувати тільки в повністю зібраному стані.
11. Не працюйте з інструментом у небезпечних умовах. Не користуйтеся інструментом у вологих або мокрих місцях і не допускайте його знаходження під дощем.
12. У разі використання інструмента на вологих або слизьких ділянках, зокрема на сходах, будьте уважні, щоб не втратити рівновагу.
13. Уникайте роботи за складних умов, за яких очікується значне стомлення користувача.
14. Не використовуйте пристрій за несприятливих погодних умов, коли видимість обмежена. Ви можете впасти або припуститися помилки через погану видимість.
15. Заборонено занурювати інструмент у калюжі.
16. Заборонено залишати інструмент під дощем без нагляду.
17. Якщо через дощ до всмоктувального (вентиляційного) отвору пристало вологе листя або бруд, приберіть їх.
18. Заборонено використовувати інструмент на снігу.

Робота

1. Під час роботи з інструментом міцно тримайте його обома руками.
2. Інструмент призначений для використання оператором на рівні землі. Не використовуйте інструмент на драбині або будь-який інший нестійкий опори.
3. **НЕБЕЗПЕЧНО** - Тримайте руки подалі від ножевого полотна. Контакт із полотном призведе до серйозної травми.
4. Не використовуйте інструмент під час дощу або за умов високої вологості чи вогкості. Електричний двигун не є водостійким.
5. Перед початком роботи переконайтеся, що ви стоїте на надійній поверхні.
6. Без потреби не допускайте, щоб інструмент працював без навантаження.
7. У разі контакту лез секатора з парканом або іншим твердим предметом негайно вимкніть інструмент і зніміть касету з акумулятором. Переконайтеся у відсутності пошкоджень на лезах. Негайно замініть леза в разі наявності на них пошкоджень.
8. Перед перевіркою лез секатора, усуненням поломок чи видаленням матеріалу, який застряг у лезах, завжди вимикайте інструмент і виймайте касету з акумулятором.
9. Ніколи не направляйте леза секатора на себе або інших людей.
10. Якщо під час роботи ножі зупиняються внаслідок потрапляння між ними сторонніх предметів, вимкніть інструмент і витягніть касету з акумулятором, після чого видаліть сторонні предмети, наприклад, плоскогубцями. Видалення сторонніх предметів руками пов'язане з ризиком травмування, оскільки під час видалення сторонніх предметів ножі можуть зміститися.
1. Не працюйте з інструментом у небезпечних умовах. Не користуйтеся інструментом у вологих або мокрих місцях і не допускайте його перебування під дощем. У випадку потрапляння води в інструмент зростає ризик ураження електричним струмом.
2. Не спалюйте акумулятори. Акумулятор може вибухнути. Ознайомтеся з місцевими законами, які можуть містити спеціальні інструкції щодо утилізації відходів.
3. Не відкривайте й не деформуйте акумулятори. Електроліт є їдкою речовиною, тому в разі контакту зі шкірою або очима може завдатися травму. У разі проковтування він може бути токсичним.
4. Не заряджайте акумулятор під дощем або в місцях із підвищеною вологістю.
5. Перезаряджайте акумулятор тільки в приміщенні.
6. Не торкайтеся зарядного пристрою, а також штекера й контактів зарядного пристрою вологими руками.
7. Заборонено замінювати акумулятор вологими руками.
8. Заборонено замінювати акумулятор під дощем.
9. Не допускайте потрапляння рідини на контакти акумулятора й не занурюйте акумулятор у рідину. Заборонено залишати акумулятор під дощем, а також заряджати, використовувати або зберігати його в місці з підвищеною вологістю. Якщо контакти намокнуть або якщо всередину акумулятора потрапить рідина, може статися коротке замикання, що може призвести до перегрівання, займання або вибуху.
10. Після виймання акумулятора з інструмента або зарядного пристрою обов'язково встановіть кришку відсіку для акумулятора й зберігайте акумулятор у сухому місці.

Важливі інструкції з безпеки для касети з акумулятором

11. У разі потрапляння води на касету з акумулятором злийте воду з касети й витріть її сухою ганчіркою. Перед використанням касети з акумулятором дайте їй повністю висохнути в сухому місці.

Технічне обслуговування й зберігання

1. Вимикайте інструмент і знімайте касету з акумулятором, перш ніж виконувати технічне обслуговування.
2. Під час переміщення інструмента в інше місце, зокрема під час роботи, завжди знімайте касету з акумулятором і встановлюйте кришку на лезо секатора. Заборонено переносити й перевозити інструмент для підрізання живоплоту з лезами, що рухаються. Заборонено торкатися леза руками.
3. Очищуйте інструмент і особливо леза секатора після використання, а також перед тривалим зберіганням. Нанесіть невелику кількість мастила на леза й надіньте кришку леза.
4. Зберігайте інструмент з установленою кришкою леза й у сухому приміщенні. Тримайте інструмент у недоступному для дітей місці. Інструмент забороняється зберігати на відкритому повітрі.
5. Не спалюйте акумулятор(и). Акумулятор може вибухнути. Ознайомтеся з місцевими законами на предмет можливих спеціальних інструкцій з утилізації відходів.
6. Не відкривайте та не деформуйте акумулятор(и). Пролитий електроліт є роз'їдаючою речовиною, тому може нанести травму при контакті зі шкірою або очима. При проковтуванні може бути токсичним.
7. Не заряджайте акумулятор під дощем або в місцях із підвищеною вологістю.
8. Не мийте інструмент струменем під тиском.
9. Під час миття інструмента не допускайте потрапляння води в електричні вузли, зокрема на акумулятор, двигун і клеми.
10. Виконуйте перевірку або технічне обслуговування в місці, захищеному від дощу.
11. Після використання інструмента очистьте його від налиплиго бруду й повністю висушіть, перш ніж помістити на зберігання. Залежно від пори року й/або регіону інструмент може вийти з ладу через замерзання.
12. Зберігайте інструмент у місці, захищеному від прямих сонячних променів і дощу, де він не піддаватиметься впливу високої температури або вологи.

ЗБЕРІГАЙТЕ ЦІ ВКАЗІВКИ.

▲ ПОПЕРЕДЖЕННЯ: НИКОЛИ НЕ втрачайте пильності та не розслабляйтеся під час користування виробом (що можливо при частому використанні); обов'язково строго дотримуйтеся відповідних правил безпеки. **НЕНАЛЕЖНЕ ВИКОРИСТАННЯ** або недотримання правил техніки безпеки, викладених у цій інструкції з експлуатації, може призвести до серйозних травм.

1. Перед тим як користуватися касетою з акумулятором, слід прочитати всі інструкції та застережні знаки щодо (1) зарядного пристрою акумулятора, (2) акумулятора та (3) виробів, що працюють від акумулятора.
2. Не розбирайте касету з акумулятором і не змінюйте її конструкцію. Це може призвести до пожежі, перегріву або вибуху.
3. Якщо період роботи дуже покоротшав, слід негайно припинити користування. Це може призвести до виникнення ризику перегріву, опіку та навіть вибуху.
4. У разі потрапляння електроліту в очі слід промити їх чистою водою та негайно звернутися до лікаря. Це може призвести до втрати зору.
5. Не закоротіть касету з акумулятором.
 - (1) Не слід торкатися клеєм будь-яким струмопровідним матеріалом.
 - (2) Не слід зберігати касету з акумулятором у ємності з іншими металевими предметами, такими як цвяхи, монети тощо.
 - (3) Не залишайте касету з акумулятором під дощем, запобігайте контакту з водою.

Коротке замикання може призвести до появи значного струму, перегріву, можливих опіків та навіть виходу з ладу.

6. Не слід зберігати й використовувати інструмент і касету з акумулятором у місцях, де температура може сягнути чи перевищити 50 °C (122 °F).
7. Не слід спалювати касету з акумулятором, навіть якщо вона була неодноразово пошкоджена або повністю спрацьована. Касета з акумулятором може вибухнути у вогні.
8. Заборонено забивати цвяхи в касету з акумулятором, різати, ламати, кидати, впускати касету з акумулятором або вдаряти її твердим предметом. Це може призвести до пожежі, перегріву або вибуху.
9. Не слід використовувати пошкоджений акумулятор.
10. Літій-іонні акумулятори, що містяться в інструменті, мають відповідати вимогам законів про небезпечні товари. Під час транспортування за допомогою комерційних перевезень, наприклад із залученням третьої сторони та експедиторів, необхідно дотримуватися особливих вимог, вказаних на пакуванні й у маркуванні. Під час підготовки позиції до відправлення необхідно проконсультуватися зі спеціалістом з небезпечних матеріалів. Крім того, слід виконувати більш докладні національні настанови, якщо такі є. Заклейте відкриті контакти стрічкою або заховайте їх і запакуйте акумулятор таким чином, щоб він не міг рухатися в пакуванні.
11. Для утилізації касети з акумулятором витягніть її з інструмента та утилізуйте безпечним способом. Дотримуйтеся норм місцевого законодавства щодо утилізації акумуляторів.

12. Використовуйте акумулятори лише з виробами, указаними компанією Makita. Установлення акумуляторів у невідповідні виробли може призвести до пожежі, надмірного нагрівання, вибуху чи витоку електроліту.
13. Якщо інструментом не користуватимуться протягом тривалого періоду часу, вийміть акумулятор з інструмента.
14. Під час і після використання касета з акумулятором може нагріватися, що може стати причиною опіків або низькотемпературних опіків. Будьте обережні під час поводження з гарячою касетою з акумулятором.
15. Не торкайтеся контактів інструмента відразу після використання, оскільки він може бути досить гарячим, щоб викликати опіки.
16. Не допускайте, щоб уламки, пил або земля прилипали до контактів, отворів і пазів на касеті з акумулятором. Це може привести до зниження експлуатаційних параметрів, поломки інструмента або касети з акумулятором.
17. Якщо інструмент не розраховано на використання поблизу високовольтних ліній електропередач, не використовуйте касету з акумулятором поблизу високовольтних ліній електропередач. Це може призвести до несправності, поломки інструмента або касети з акумулятором.
18. Тримайте акумулятор у недоступному для дітей місці.

ЗБЕРІГАЙТЕ ЦІ ВКАЗІВКИ.

⚠ОБЕРЕЖНО: Використовуйте тільки акумулятори Makita. Використання акумуляторів, інших ніж оригінальні акумулятори Makita, або акумуляторів, конструкцію яких було змінено, може призвести до вибуху акумулятора і спричинити пожежу, травму або пошкодження. У зв'язку з цим також буде анульовано гарантію Makita на інструмент Makita і на зарядний пристрій.

Поради з забезпечення максимального строку експлуатації акумулятора

1. Касету з акумулятором слід заряджати до того, як він розрядиться повністю. Завжди слід зупинити роботу інструмента та зарядити акумулятор, якщо ви помітили зменшення потужності інструмента.
2. Ніколи не слід заряджати повторно повністю заряджену касету з акумулятором. Перезарядження скорочує строк експлуатації акумулятора.
3. Заряджайте касету з акумулятором при кімнатній температурі 10°C - 40°C (50°F - 104°F). Перед тим як заряджати касету з акумулятором, слід зачекати, доки вона охолоне.
4. Коли касета з акумулятором не використовується, виймайте її з інструмента або зарядного пристрою.
5. Якщо касета з акумулятором не використовувалася тривалий час (понад шість місяців), її слід зарядити.

ОПИС РОБОТИ

⚠ОБЕРЕЖНО: Обов'язково переконайтеся, що прилад вимкнено, а касету з акумулятором знято, перед регулюванням або перевіркою функціонування інструмента.

Встановлення та зняття касети з акумулятором

⚠ОБЕРЕЖНО: Завжди вимикайте інструмент перед встановленням або зняттям касети з акумулятором.

⚠ОБЕРЕЖНО: Під час встановлення або зняття касети з акумулятором слід міцно тримати інструмент та касету з акумулятором.

Якщо ви утримуватимете інструмент та касету з акумулятором недостатньо міцно, вони можуть вислизнути з рук, що може призвести до пошкодження інструмента та касети з акумулятором або може спричинити травми.

► **Рис.1:** 1. Червоний індикатор 2. Кнопка 3. Касета з акумулятором

Щоб зняти касету з акумулятором, слід витягнути її з інструмента, натиснувши на кнопку в передній частині касети.

Щоб установити касету з акумулятором, слід сумістити виступ на касеті з акумулятором із пазом у корпусі й вставити касету на місце. Вставляйте її до кінця, щоб вона зафіксувалася з легким клацанням. Якщо ви бачите червоний індикатор, як показано на рисунку, її не зафіксовано повністю.

⚠ОБЕРЕЖНО: Завжди вставляйте касету з акумулятором повністю, щоб червоного індикатора не було видно. Якщо цього не зробити, касета може випадково випасти з інструмента та завдати травми вам або людям, що знаходяться поряд.

⚠ОБЕРЕЖНО: Не встановлюйте касету з акумулятором із зусиллям. Якщо касета не вставляється легко, то це означає, що ви її неправильно вставляєте.

Відображення залишкового заряду акумулятора

Натисніть кнопку перевірки на касеті з акумулятором для відображення залишкового ресурсу акумулятора. Індикаторні лампи загоряться на кілька секунд.

► **Рис.2:** 1. Індикаторні лампи 2. Кнопка перевірки

Індикаторні лампи			Залишковий ресурс
Горить	Вимк.	Блимає	
			від 75 до 100%
			від 50 до 75%
			від 25 до 50%
			від 0 до 25%
			Зарядіть акумулятор.
			Можливо, акумулятор вийшов з ладу.

ПРИМІТКА: Залежно від умов використання та температури оточуючого середовища показання можуть незначним чином відрізнятись від дійсного ресурсу.

ПРИМІТКА: Перша (дальня ліва) індикаторна лампа блимає під час роботи захисної системи акумулятора.

Система захисту інструмента/акумулятора

Інструмент оснащено системою захисту інструмента/акумулятора. Ця система автоматично вимикає живлення двигуна з метою збільшення терміну служби інструмента й акумулятора. Інструмент автоматично зупиняється під час роботи за будь-якої з умов, зазначених нижче:

► **Рис.3:** 1. Попереджувальна лампа

Попереджувальна лампа		Стан
Колір	● Горить / ● Блимає	
Зелений	●	Перевантаження
Червоний	● (інструмент) / ● (батарея)	Перегрів
Червоний	●	Надмірна розрядка

УВАГА: Залежно від умов експлуатації інструмент може автоматично вимикатись без увімкнення будь-яких індикаторів накопичення в ньому гілок або сміття. У цьому випадку слід вимкнути живлення інструмента й витягти касету з акумулятором, після чого видалити накопичені гілки або сміття, наприклад, плоскогубцями. Після видалення гілок або сміття встановіть касету з акумулятором на місце й увімкніть інструмент.

Захист від перевантаження

У разі перевантаження інструмента або акумулятора через застряглі гілки або інше сміття, інструмент автоматично зупиняється й попереджувальна лампа починає блимати зеленим. У такому разі вимкніть інструмент і припиніть роботу, під час виконання якої інструмент зазнав перевантаження. Щоб перезапустити інструмент, увімкніть його знову.

Захист від перегрівання інструмента або акумулятора

Коли інструмент або касета з акумулятором перегрівається, інструмент зупиняється автоматично. У разі перегріву інструмента попереджувальна лампа починає світитись червоним. У разі перегріву касети з акумулятором попереджувальна лампа починає блимати червоним. Дайте інструменту й/або акумулятору охолонути, перш ніж знову вмикати інструмент.

Захист від надмірного розрядження

Якщо заряду акумулятора недостатньо, інструмент автоматично зупиняється, а попереджувальна лампа починає блимати червоним.

Якщо інструмент не працює навіть після натискання вимикачів, витягніть з інструмента касету з акумулятором і зарядіть її.

УВАГА: Якщо інструмент зупиняється з причини, не описаної вище, див. розділ, що стосується усунення несправностей.

Регулювання кута рукоятки

⚠ОБЕРЕЖНО: Перед початком роботи переконайтеся в тому, що рукоятку зафіксовано в правильному положенні.

⚠ОБЕРЕЖНО: Не опускайте важіль для розблокування рукоятки одночасно з натисканням курка вмикача. Не натискайте курок вмикача, коли опускаєте важіль і повертаєте рукоятку. Недотримання цієї вимоги може призвести до несправності інструмента.

Рукоятку можна встановити під кутом 0°, 45° або 90° зліва чи справа. Щоб змінити кут рукоятки, поверніть її, натискаючи важіль, і потім відпустіть його.

► **Рис.4:** 1. Важіль

Умикання живлення

⚠ПОПЕРЕДЖЕННЯ: З міркувань безпеки цей інструмент обладнано важелем блокування вимкненого положення, що запобігає ненавмисному запуску інструмента. ЗАБОРОНЕНО використовувати інструмент, якщо він запускається простим натисканням пускового важеля та курка вмикача без натискання важеля блокування вимкненого положення. ПРИПИНІТЬ використання інструмента й передайте його до нашого авторизованого сервісного центру для ремонту.

⚠ПОПЕРЕДЖЕННЯ: ЗАБОРОНЕНО фіксувати скотчем або іншим чином відключати функцію важеля блокування вимкненого положення.

⚠ПОПЕРЕДЖЕННЯ: Перед встановленням касети з акумулятором на інструмент слід перевірити, чи справно працюють курок вмикача та пусковий важіль та чи повертаються в положення «ВИМК.» після відпускання. Робота з інструментом, вмикач якого не спрацьовує належним чином, може призвести до втрати контролю над інструментом і до отримання серйозних травм.

⚠ОБЕРЕЖНО: Під час перенесення не тримайте палець на перемикачі. Може статися несапнціонований запуск інструмента, що призведе до травмування.

УВАГА: Не можна з силою натискати на курок вмикача, якщо важіль блокування вимкненого положення не натиснутий. Це може призвести до поломки вмикача.

Для ввімкнення інструмента натисніть головну кнопку живлення. Щоб вимкнути інструмент, натисніть і утримуйте головну кнопку живлення, доки не згаснуть індикатори частоти обертання.

► **Рис.5:** 1. Головна кнопка живлення

ПРИМІТКА: Попереджувальна лампа блиматиме, якщо натиснути курок вмикача за недопустимих для роботи умов. Попереджувальна лампа блиматиме, якщо ввімкнути вмикач живлення, утримуючи натиснутими важіль блокування у вимкненому положенні та курок вмикача.

ПРИМІТКА: Цей пристрій має функцію автоматичного вимкнення. Щоб запобігти ненавмисному запуску, вмикач живлення буде автоматично вимикатися, якщо не натискати на курок вмикача протягом певного часу після ввімкнення вмикача живлення.

Для запобігання випадковому натисненню курка вмикача передбачено важіль блокування у вимкненому положенні. Для запуску інструмента відпустіть важіль блокування у вимкненому положенні, натисніть пусковий важіль і потягніть курок вмикача. Відпустіть курок вмикача, щоб зупинити роботу.

► **Рис.6:** 1. Пусковий важіль 2. Важіль блокування у вимкненому положенні 3. Курок вмикача

Налаштування швидкості

Вибрати робочу частоту інструмента можна, коротко натискаючи головну кнопку живлення. За кожного короткого натискання головної кнопки живлення рівень частоти обертання змінюється.

► **Рис.7:** 1. Індикатор частоти обертання 2. Головна кнопка живлення

Для УН004G/УН005G/УН008G/УН009G

Індикатор	Режим	Швидкість ходу
3  2  1 	Висока	5 000 хв ⁻¹
3  2  1 	Середня	3 600 хв ⁻¹
3  2  1 	Низька	2 000 хв ⁻¹

Для УН006G/УН007G

Індикатор	Режим	Швидкість ходу
3  2  1 	Висока	4 000 хв ⁻¹
3  2  1 	Середня	3 000 хв ⁻¹
3  2  1 	Низька	2 000 хв ⁻¹

Кнопка зворотного ходу для видалення сміття

⚠ПОПЕРЕДЖЕННЯ: Якщо накопичені гілки або сміття не можна видалити за допомогою функції реверсу, вимкніть інструмент і вийміть касету з акумулятором, після чого видаліть накопичені гілки або сміття, наприклад, за допомогою плоскогубців. Якщо інструмент не вимкнути та не зняти касету з акумулятором, це може призвести до серйозних травм внаслідок випадкового запуску інструмента. Видалення накопичених гілок або сміття руками може привести до травми, оскільки леза секатора можуть зміститися під час видалення гілок.

Цей інструмент оснащено кнопкою реверсу для зміни напрямку руху лез секатора. Ця функція призначена лише для видалення гілок і сміття, що застрягли в інструменті.

Щоб змінити напрямок руху лез, натисніть кнопку реверсу після зупинки лез, потім натисніть пусковий важіль і курок вмикача, натискаючи важіль блокування у вимкненому положенні. Індикатори частоти почнуть блимати, а леза почнуть рухатися у зворотному напрямку.

Щоб повернутися до звичайного режиму руху, відпустіть курок вмикача й зачекайте, доки леза не зупиняться.

► **Рис.8:** 1. Індикатор частоти обертання 2. Кнопка зворотного ходу

ПРИМІТКА: Якщо накопичені гілки або сміття не вдається видалити, відпустіть та натискайте курок вмикача до їхнього повного видалення.

ПРИМІТКА: Якщо натиснути кнопку реверсу коли леза рухаються, інструмент зупиниться для зміни напрямку руху лез.

Функції електронного обладнання

Для полегшення роботи інструмент має електронні функції.

- Контроль постійної швидкості
Функція контролю швидкості забезпечує постійну швидкість обертання, незалежно від умов навантаження.
- Електричне гальмо
Цей інструмент обладнано електричним гальмом. Якщо після відпускання курка вмикача не відбувається швидкої зупинки лез інструмента, зверніться до сервісного центру Makita для обслуговування інструмента.
- Функція запобігання раптовому перезапуску
Інструмент не запуститься навіть під час устанавлення касети з акумулятором за натиснутого курка вмикача. Щоб запустити інструмент, спочатку відпустіть і знову натисніть курок вмикача.

ЗБОРКА

⚠ОБЕРЕЖНО: Обов'язково переконайтеся, що прилад вимкнено, а касету з акумулятором знято, перш ніж проводити будь-які роботи з інструментом.

⚠ОБЕРЕЖНО: Для заміни лез секатора завжди надягайте рукавиці, щоб уникнути прямого контакту рук із лезами.

УВАГА: Не витирайте мастило з зубчатої передачі та кривошипного механізму, коли замінюєте ножове полотно.

Встановлення та зняття лез секатора

⚠ОБЕРЕЖНО: Установіть кришку перед зняттям чи встановленням ножиного полотна.

На інструмент можна встановити леза довжиною 600 мм або 750 мм.

1. Покладіть інструмент у перевернутому положенні та відкрутіть 6 болтів.
► **Рис.9:** 1. Болт

2. Зніміть кришку та пластину.
► **Рис.10:** 1. Кришка 2. Пластина

ПРИМІТКА: Пластина може залишатися на кришці.

3. Видаліть стрижень і підшипник.
► **Рис.11:** 1. Стрижень 2. Підшипник

ПРИМІТКА: Стрижень може залишатися на кришці.

4. Відкрутіть 2 болти, вийміть повстяну підкладку й муфти, після чого зніміть леза.
► **Рис.12:** 1. Повстяна підкладка 2. Болт 3. Муфта 4. Леза секатора

5. Зніміть кожух леза.
6. Прикріпіть кожух леза до нових лез секатора.
7. Відрегулюйте кривошипний механізм таким чином, щоб 2 отвори розташувалися на одній осі на лінії вирівнювання.
► **Рис.13:** 1. Отвір 2. Лінія вирівнювання
8. Зіставте виступи на лезах секатора так, щоб вони були на одному рівні за вертикаллю.
► **Рис.14:** 1. Виступ
9. Покладіть повстяну підкладку на леза секатора.
► **Рис.15:** 1. Повстяна підкладка
10. Вставте виступ на лезах у малий отвір на стрижні, вирівняйте положення повстяної підкладки відносно отворів на інструменті, а потім установіть нові муфти.
► **Рис.16:** 1. Виступ 2. Малий отвір 3. Муфта 4. Повстяна підкладка

УВАГА: Нанесіть невелику кількість мастила на внутрішню поверхню отвору стрижня.

УВАГА: Будьте уважні, щоб не загубити муфти.

11. Зіставте отвори на лезах з отворами на інструменті та затягніть 2 болти для фіксації лез.
► **Рис.17:** 1. Болт 2. Отвір
12. Прикріпіть підшипник і стрижень.
► **Рис.18:** 1. Стрижень 2. Малий отвір 3. Підшипник

УВАГА: Нанесіть невелику кількість мастила на внутрішню поверхню малого отвору стрижня.

УВАГА: Переконайтеся в тому, що виступ на лезах секатора входить у малий отвір на стрижні.

13. Прикріпіть пластину.
► **Рис.19:** 1. Виступ 2. Пластина

УВАГА: Переконайтеся в тому, що виступ на лезах секатора входить в отвір на стрижні.

14. Прикріпіть кришку та затягніть 6 болтів.
► **Рис.20:** 1. Болт 2. Кришка

УВАГА: Якщо леза секатора не рухаються належним чином, це означає, що їх не з'єднано зі стрижнями як слід. Установіть леза секатора заново.

УВАГА: У разі зношення частин інструмента (крім лез секатора), наприклад стрижнів, зверніться до авторизованого сервісного центру Makita, щоб їх замінити або відремонтувати.

Установлення та зняття уловлювача скалок

Додаткове обладнання

⚠ОБЕРЕЖНО: Під час установки або зняття уловлювача скалок завжди надягайте рукавиці, щоб не торкатися лез руками.

УВАГА:

Для UH004G/UH005G/UH006G/UH007G

Кожух леза не можна встановити, якщо на інструмент встановлено уловлювач скалок. Перед перенесенням інструмента або його тривалим зберіганням зніміть уловлювач скалок і встановіть кожух для захисту леза.

УВАГА:

Для UH004G/UH005G/UH006G/UH007G

Не забудьте зняти кожух леза перед встановленням уловлювача скалок.

Уловлювач скалок збирає відкинута листя разом, що значно полегшує подальше прибирання. Його можна встановлювати на будь-якому боці інструмента.

1. Зачепіть затискачі уловлювача скалок за леза.

► **Рис.21:** 1. Затискач

2. Сумістіть отвори уловлювача скалок із гвинтами на лезах і надійно прикріпіть уловлювач скалок до лез.

► **Рис.22:** 1. Отвір

УВАГА: Переконайтеся в тому, що уловлювач скалок не перекриває тримач гілок.

► **Рис.23:** 1. Тримач гілок

Щоб зняти уловлювач скалок, натисніть на його важелі, щоб від'єднати затискачі.

► **Рис.24:** 1. Важіль

УВАГА: Не робіть спроб зняти уловлювач скалок, докладаючи надмірних зусиль, якщо його гачки утримують леза.

УВАГА: Не намагайтеся зрізати пилою гілки, товстіші за 10 мм у діаметрі. Перш ніж скористатися цим інструментом, підріжте такі гілки на 10 см нижче висоти різання за допомогою садових ножиць.

► **Рис.25:** (1) Висота різання (2) 10 см

УВАГА: Не зрізуйте засохлі дерева чи інші подібні тверді предмети. Це може призвести до виходу інструмента з ладу.

УВАГА: Не підрізайте траву чи бур'ян цими лезами секатора. Леза секатора можуть заплутатися в траві чи бур'яні.

Тримаючи інструмент двома руками, натисніть пусковий важіль і потягніть курок вмикача, натискаючи важіль блокування у вимкненому положенні, і перемістіть його вперед.

► **Рис.26**

Для роботи у звичайному режимі нахиліть леза секатора в напрямку різання, плавно й повільно рухайте інструмент в напрямку різання зі швидкістю один метр за 3 – 4 секунди.

► **Рис.27**

Щоб рівно обрізати верхню частину живоплоту, простягніть мотузку на потрібній висоті та виконуйте обрізку по мотузці.

► **Рис.28**

Якщо уловлювач скалок приєднано до лез секатора, він збирає відкинута листя разом, що значно полегшує подальше прибирання.

► **Рис.29**

Щоб рівномірно підрізати бокову частину живоплоту, підрізуйте в напрямку знизу вгору.

► **Рис.30**

Щоб досягти гарного результату у створенні круглої форми (наприклад, у роботі з самшитом чи рододендронами), підрізуйте в напрямку від коріння до вершини.

► **Рис.31**

РОБОТА

⚠ПОПЕРЕДЖЕННЯ: Тримайте руки на відстані від лез секатора.

⚠ОБЕРЕЖНО: Якнайменше використовуйте інструмент у спекотну погоду. Під час використання інструмента стежте за своїм фізичним станом.

⚠ОБЕРЕЖНО: Будьте обережні: не допускайте випадкового контакту з металом або іншими твердими предметами під час підрізання. Леза секатора можуть зламатися та спричинити травму.

⚠ОБЕРЕЖНО: Уникайте контакту ножового полотна із землею. Інструмент може відскочити та спричинити травму.

⚠ОБЕРЕЖНО: Не дотягуйте до віддалених зон, коли працюєте з пилою, особливо стоячи на драбині: це надзвичайно небезпечно. Під час роботи не стійте на нестійкій або неміцній поверхні.

ТЕХНІЧНЕ ОБСЛУГОВУВАННЯ

⚠ОБЕРЕЖНО: Перед здійсненням перевірки або обслуговування завжди перевіряйте, щоб інструмент був вимкнений, а касета з акумулятором була знята.

Для забезпечення БЕЗПЕКИ та НАДІЙНОСТІ продукції, її ремонт, а також роботи з обслуговування або регулювання повинні виконуватись уповноваженими або заводськими сервісними центрами Makita із використанням запчастин виробництва компанії Makita.

Очищення інструмента

Щоб очистити інструмент, протріть на ньому пил сухою тканиною або занурте його в мильну воду та вийміть звідти.

УВАГА: Ніколи не використовуйте газолін, бензин, розріджувач, спирт та подібні речовини. Їх використання може призвести до зміни кольору, деформації або появи тріщин.

Технічне обслуговування леза секатора

Перед роботою чи щогодини під час роботи змащуйте леза секатора мастилом із низькою в'язкістю (наприклад, машинне мастило чи змащувальний матеріал, що розпиляється).

► **Рис.32**

Після роботи слід видалити пил з обох боків лез секатора за допомогою дротяної щітки, протерти їх тканиною, після чого нанести мастило з низькою в'язкістю (наприклад, машинне мастило чи змащувальний матеріал, що розпиляється).

► **Рис.33**

УВАГА: Не мийте леза секатора водою. Це може призвести до утворення іржі та пошкодження інструмента.

УВАГА: Бруд і корозія спричиняють надмірне тертя ножового полотна та скорочують час роботи після кожного циклу заряджання акумулятора.

Зберігання

Отвір для кріплення в нижній частині інструмента зручний для того, щоб повісити інструмент на цвях або шуруп на стіні.

Установіть кришку на ножове полотно так, щоб закрити його. Зберігайте інструмент у недоступному для дітей місці. Зберігайте інструмент у місці, що не зазнає впливу вологи та дощу.

► **Рис.34:** 1. Отвір

Заточування лез секатора

УВАГА: Якщо леза секатора було сильно деформовано під час заточування, замініть їх новими.

1. Установіть касету з акумулятором в інструмент.
2. Увімкніть і запустіть інструмент, щоб верхнє та нижнє леза розташувалися у розбїг.

► **Рис.35**

3. Вимкніть інструмент і витягніть з нього касету з акумулятором.

4. Викрутіть гвинт і зніміть тримач гілок.

► **Рис.36:** 1. Гвинт 2. Тримач гілок

5. Тримаючи напилок під кутом 45° (для моделей УН004G/УН005G/УН008G/УН009G) або 50° (для моделей УН006G/УН007G), заточіть верхнє лезо з трьох боків.

► **Рис.37:** (1) Напилек (2) 45° або 50°

▲ОБЕРЕЖНО: Перед заточуванням лез переконайтеся в тому, що інструмент вимкнено й касету з акумулятором витягнуто з інструмента.

6. Переверніть інструмент і видаліть задирки з лез секатора точильним каменем.

► **Рис.38:** 1. Точильний камінь

7. Тримаючи напилок під кутом 45° (для моделей УН004G/УН005G/УН008G/УН009G) або 50° (для моделей УН006G/УН007G), заточіть нижнє лезо з трьох боків.

8. Поверніть інструмент у нормальне положення й видаліть задирки з лез секатора точильним каменем.

9. Прикріпіть тримач гілок, затягнувши гвинт.

Змащування консистентним мастилом

Інтервал змащування: кожні 50 години роботи

1. Вийміть болт з отвору для змащення.

► **Рис.39:** 1. Болт

2. Зніміть ковпачок із резервуара для мастила. Сумістіть вихідний отвір резервуара для мастила з отвором на кришці, і вставте випускний отвір резервуара для мастила в отвір.

► **Рис.40:** 1. Резервуар для мастила 2. Отвір

3. Нанесіть мастило на інструмент (приблизно 5 г).

4. Зніміть резервуар для мастила.

5. Затягніть болт.

УСУНЕННЯ НЕСПРАВНОСТЕЙ

Перш ніж звертатися з приводу ремонту інструмента, проведіть його перевірку самостійно. У разі виявлення несправності, яку не описано в цьому посібнику, не намагайтеся розібрати інструмент. Натомість зверніться до авторизованих сервісних центрів Makita та використовуйте для ремонту тільки запасні частини виробництва компанії Makita.

Стан відхилення від норми	Можлива причина (несправність)	Спосіб виправлення
Двигун не працює.	Касета з акумулятором не встановлена.	Установіть касету з акумулятором.
	Проблема з акумулятором (знижена напруга)	Зарядіть акумулятор. Якщо заряджання не призвело до бажаного результату, замініть акумулятор.
	Система приводу працює неправильно.	Зверніться до місцевого авторизованого сервісного центру з приводу ремонту.
Двигун перестає працювати після короткочасного використання.	Низький рівень заряду акумулятора.	Зарядіть акумулятор. Якщо заряджання не призвело до бажаного результату, замініть акумулятор.
	Перегрів.	Припиніть використовувати інструмент та дозвольте йому охолонути.
Інструмент не досягає максимальної частоти обертання.	Акумулятор встановлений невірно.	Встановіть касету з акумулятором, як описано в цьому посібнику.
	Заряд акумулятора зменшується.	Зарядіть акумулятор. Якщо заряджання не призвело до бажаного результату, замініть акумулятор.
	Система приводу працює неправильно.	Зверніться до місцевого авторизованого сервісного центру з приводу ремонту.
Леза секатора не рухаються: ⇒ негайно зупиніть інструмент!	Сторонні предмети застрягли між лезами секатора.	1. Натисніть кнопку реверса. 2. Вимкніть живлення інструмента й витягніть касету з акумулятором, після чого видаліть гілки або сміття, наприклад, плоскогубцями.
	Система приводу працює неправильно.	Зверніться до місцевого авторизованого сервісного центру з приводу ремонту.
Аномальна вібрація: ⇒ негайно зупиніть інструмент!	Леза секатора зламані, зігнуті або зношені.	Замініть леза секатора.
	Система приводу працює неправильно.	Зверніться до місцевого авторизованого сервісного центру з приводу ремонту.
Леза секатора й мотор не можуть зупинитися. ⇒ Негайно зніміть акумулятор!	Несправність електричної частини.	Зніміть акумулятор та зверніться до місцевого авторизованого сервісного центру з приводу ремонту.

ДОДАТКОВЕ ПРИЛАДДЯ

⚠ ОБЕРЕЖНО: Це додаткове та допоміжне обладнання рекомендовано використовувати з інструментом Makita, зазначеним у цій інструкції з експлуатації. Використання будь-якого іншого додаткового та допоміжного обладнання може становити небезпеку травмування. Використовуйте додаткове та допоміжне обладнання лише за призначенням.

У разі необхідності отримати допомогу в більш детальному ознайомленні з оснащенням звертайтеся до місцевого сервісного центру Makita.

- Комплект ножового полотна
- Кришка для ножового полотна
- Уловлювач скалок
- Резервуар для мастила
- Оригінальний акумулятор та зарядний пристрій Makita

ПРИМІТКА: Деякі елементи списку можуть входити до комплекту інструмента як стандартне приладдя. Вони можуть відрізнятися залежно від країни.

ТЕХНИЧЕСКИЕ ХАРАКТЕРИСТИКИ

Модель:	УН004G	УН005G	УН006G
Длина ножа	600 мм	750 мм	600 мм
Рабочая частота	2 000 / 3 600 / 5 000 мин ⁻¹		2 000 / 3 000 / 4 000 мин ⁻¹
Общая длина	1 120 мм	1 263 мм	1 123 мм
Номинальное напряжение	36 В – 40 В пост. тока макс.		
Масса нетто	4,3 – 4,9 кг	4,5 – 5,1 кг	4,4 – 5,0 кг
Степень защиты	IPX4		

Модель:	УН007G	УН008G	УН009G
Длина ножа	750 мм	600 мм	750 мм
Рабочая частота	2 000 / 3 000 / 4 000 мин ⁻¹	2 000 / 3 600 / 5 000 мин ⁻¹	
Общая длина	1 274 мм	1 120 мм	1 262 мм
Номинальное напряжение	36 В – 40 В пост. тока макс.		
Масса нетто	4,6 – 5,2 кг	4,3 – 4,9 кг	4,4 – 5,0 кг
Степень защиты	IPX4		

- Благодаря нашей постоянно действующей программе исследований и разработок указанные здесь технические характеристики могут быть изменены без предварительного уведомления.
- Технические характеристики могут различаться в зависимости от страны.
- Масса может отличаться в зависимости от дополнительного оборудования. Обратите внимание, что блок аккумулятора также считается дополнительным оборудованием. В таблице представлены комбинации с наибольшим и наименьшим весом в соответствии с процедурой ЕРТА 01/2014.

Подходящий блок аккумулятора и зарядное устройство

Блок аккумулятора	BL4020* / BL4025* / BL4040* / BL4050F *: рекомендуемый аккумулятор
Зарядное устройство	DC40RA / DC40RB / DC40RC

- В зависимости от региона проживания некоторые блоки аккумуляторов и зарядные устройства, перечисленные выше, могут быть недоступны.

⚠ОСТОРОЖНО: Используйте только перечисленные выше блоки аккумуляторов и зарядные устройства. Использование других блоков аккумуляторов и зарядных устройств может привести к травме и/или пожару.

Рекомендованный источник электропитания с проводным подключением

Портативный блок питания	PDC01 / PDC1200
--------------------------	-----------------

- В некоторых регионах определенные модели перечисленных выше источников электропитания с проводным подключением могут быть недоступны.
- Перед началом использования источника электропитания с проводным подключением изучите инструкцию и предупреждающие надписи на нем.

Символы

Ниже приведены символы, которые могут использоваться для обозначения оборудования. Перед использованием убедитесь в том, что вы понимаете их значение.



Используйте защитные очки.



ОПАСНО! Держите руки на безопасном расстоянии от режущего диска.



Прочитайте руководство по эксплуатации.



Только для стран ЕС
В связи с наличием в оборудовании опасных компонентов отходы электрического и электронного оборудования, аккумуляторы и батареи могут оказывать негативное влияние на окружающую среду и здоровье человека. Не выбрасывайте электрические и электронные устройства или батареи вместе с бытовыми отходами!
В соответствии с директивой ЕС по отходам электрического и электронного оборудования, по аккумуляторам, батареям и отходам аккумуляторов и батарей, а также в соответствии с ее адаптацией к национальному законодательству, отходы электрического оборудования, батареи и аккумуляторы следует хранить отдельно и доставлять на пункт раздельного сбора коммунальных отходов, работающий с соблюдением правил охраны окружающей среды.
Это обозначено символом в виде перечеркнутого мусорного контейнера на колесах, нанесенным на оборудование.



Гарантированный уровень звуковой мощности в соответствии с Директивой ЕС по шумам вне помещений.



Уровень звуковой мощности в соответствии с Регламентом Австралии (Новый Южный Уэльс) по контролю за шумом

Назначение

Инструмент предназначен для подрезки живой изгороди.

Шум

Применимый стандарт : EN62841-4-2

Модель	Уровень звукового давления		Уровень звуковой мощности	
	L_{pA} (дБ(A))	Погрешность, К (дБ(A))	L_{WA} (дБ(A))	Погрешность, К (дБ(A))
UH004G	85	3	96	3
UH005G	86	3	97	3
UH006G	81	3	92	3
UH007G	81	3	92	3
UH008G	82	3	93	3
UH009G	83	3	94	3

ПРИМЕЧАНИЕ: Заявленное значение распространения шума измерено в соответствии со стандартной методикой испытаний и может быть использовано для сравнения инструментов.

ПРИМЕЧАНИЕ: Заявленное значение распространения шума можно также использовать для предварительных оценок воздействия.

⚠ОСТОРОЖНО: Используйте средства защиты слуха.

⚠ОСТОРОЖНО: Распространение шума во время фактического использования электроинструмента может отличаться от заявленного значения в зависимости от способа применения инструмента и в особенности от типа обрабатываемой детали.

⚠ОСТОРОЖНО: Обязательно определите меры безопасности для защиты оператора, основанные на оценке воздействия в реальных условиях использования (с учетом всех этапов рабочего цикла, таких как выключение инструмента, работа без нагрузки и включение).

Вибрация

Суммарное значение вибрации (сумма векторов по трем осям), определенное в соответствии с EN62841-4-2:

Модель	Передняя рукоятка		Задняя рукоятка	
	a_h (м/с ²)	Погрешность, К (м/с ²)	a_h (м/с ²)	Погрешность, К (м/с ²)
UH004G	2,9	1,5	2,0	1,5
UH005G	3,1	1,5	2,7	1,5
UH006G	3,0	1,5	2,4	1,5
UH007G	3,4	1,5	3,1	1,5
UH008G	3,1	1,5	2,4	1,5
UH009G	3,2	1,5	2,5	1,5

ПРИМЕЧАНИЕ: Заявленное общее значение распространения вибрации измерено в соответствии со стандартной методикой испытаний и может быть использовано для сравнения инструментов.

ПРИМЕЧАНИЕ: Заявленное общее значение распространения вибрации можно также использовать для предварительных оценок воздействия.

⚠ОСТОРОЖНО: Распространение вибрации во время фактического использования электроинструмента может отличаться от заявленного значения в зависимости от способа применения инструмента и в особенности от типа обрабатываемой детали.

⚠ОСТОРОЖНО: Обязательно определите меры безопасности для защиты оператора, основанные на оценке воздействия в реальных условиях использования (с учетом всех этапов рабочего цикла, таких как выключение инструмента, работа без нагрузки и включение).

Декларация о соответствии ЕС

Только для европейских стран

Декларация о соответствии ЕС включена в руководство по эксплуатации (Приложение А).

МЕРЫ БЕЗОПАСНОСТИ

Общие рекомендации по технике безопасности для электроинструментов

⚠ОСТОРОЖНО: Ознакомьтесь со всеми представленными инструкциями по технике безопасности, указаниями, иллюстрациями и техническими характеристиками, прилагаемыми к данному электроинструменту. Несоблюдение каких-либо инструкций, указанных ниже, может привести к поражению электрическим током, пожару и/или серьезной травме.

Сохраните брошюру с инструкциями и рекомендациями для дальнейшего использования.

Термин "электроинструмент" в предупреждениях относится ко всему инструменту, работающему от сети (с проводом) или на аккумуляторах (без провода).

Правила техники безопасности при эксплуатации аккумулятора кустореза

- Держитесь на безопасном расстоянии от лезвия. Не удаляйте срезанные ветки и не придерживайте ветки, которые собираетесь срезать, когда диски находятся в движении.** После выключения выключателя лезвия продолжают двигаться. Секундная невнимательность при работе с электрическим кусторезом может привести к тяжелой травме.
- Переносите электрический кусторез за ручку после полной остановки лезвия и следите за тем, чтобы не нажать выключатель питания.** Переноска электрического кустореза при соблюдении мер безопасности снизит риск непреднамеренного пуска и получения травм от лезвий.
- При транспортировке или хранении электрического кустореза устанавливайте кожух лезвия.** Обращение с электрическим кусторезом при соблюдении мер безопасности снизит риск получения травм от лезвий.
- При удалении застрявших обрезков или обслуживании инструмента убедитесь в том, что все выключатели питания выключены, аккумуляторный блок извлечен или отсоединен.** Неожиданное срабатывание электрического кустореза во время удаления застрявших предметов или обслуживания может привести к тяжелым травмам.
- Держите электрический кусторез только за специальные изолированные поверхности, поскольку при выполнении работ существует риск контакта режущего диска со скрытой электропроводкой.** Контакт лезвий с находящимся под напряжением проводом приведет к тому, что на металлические детали электрического кустореза также будет подано напряжение, что приведет к поражению оператора электрическим током.
- Держите все шнуры питания и кабели на безопасном расстоянии от места срезания.** Труднозаметные в живых изгородях или кустах шнуры или кабели питания можно случайно разрезать лезвием.
- Не используйте электрический кусторез в неблагоприятных погодных условиях, особенно если существует риск удара молнией.** Это снижает риск удара молнией.

Дополнительные инструкции по технике безопасности

Подготовка

- Перед началом работ с инструментом проверьте изгороди и кустарники на наличие посторонних предметов, таких как проволочные ограждения или скрытая электропроводка.**
- Инструментом не должны пользоваться дети или лица, не достигшие возраста 18 лет.** Лица старше 16 лет могут не подпадать под действие этого ограничения в случае, если они проходят обучение под надзором специалиста.

3. В случае использования инструмента впервые необходимо, чтобы опытный специалист показал приемы работы с ним.
4. Используйте инструмент только в том случае, если находитесь в хорошем физическом состоянии. Если вы устали, ваше внимание будет ослаблено. Соблюдайте повышенную осторожность в конце рабочего дня. Выполняйте все работы спокойно и аккуратно. Пользователь несет ответственность за ущерб, причиненный третьим лицам.
5. Инструмент запрещается использовать после приема алкоголя, наркотиков или лекарственных препаратов.
6. Перчатки из толстой кожи являются частью необходимого рабочего набора. Обязательно надевайте их при эксплуатации инструмента. Кроме того, обязательно надевайте прочные ботинки с противоскользящими подошвами.
7. Перед началом работы убедитесь в том, что инструмент находится в исправном состоянии. Проверьте наличие и правильность установки соответствующих защитных кожухов. Инструмент можно использовать только в полностью собранном виде.
11. Избегайте опасных сред. Не используйте инструмент в местах с повышенной влажностью и под дождем. Попавшая в инструмент вода повышает опасность поражения электрическим током.
12. При использовании инструмента в грязи, на влажном склоне или на скользкой поверхности будьте осторожны, чтобы не поскользнуться.
13. Избегайте работать в сложных условиях, в которых ожидается повышенная усталость пользователя.
14. Не используйте инструмент в неблагоприятных погодных условиях, когда видимость ограничена. Несоблюдение этого требования может привести к падению или неправильной эксплуатации инструмента из-за плохой видимости.
15. Не допускайте погружения инструмента в лужи.
16. Не оставляйте инструмент без присмотра под открытым небом в дождь.
17. В случае прилипания мокрых листьев или грязи ко входу для всасывания (вентиляционному отверстию) удалите их.
18. Запрещается использовать инструмент в снегопад.

Эксплуатация

1. Во время работы крепко удерживайте инструмент двумя руками.
2. Инструмент предназначен для использования оператором на уровне земли. Не используйте инструмент на лестницах или любой другой неустойчивой опоре.
3. **ОПАСНО** - Держите руки на расстоянии от режущего диска. Прикосновение к диску может привести к серьезной травме.
4. Не пользуйтесь инструментом во время дождя и в условиях высокой влажности. Электродвигатель не защищен от влаги.
5. Перед началом работы займите устойчивое положение.
6. Не эксплуатируйте инструмент без нагрузки, если в этом нет необходимости.
7. Немедленно выключите инструмент и извлеките блок аккумулятора, если срезающие лезвия задевают ограду или другой твердый предмет. Убедитесь в отсутствии повреждений на лезвиях. Незамедлительно замените лезвия в случае наличия на них повреждений.
8. Перед проверкой срезающих лезвий, устранением неисправностей или удалением застрявшего в срезающих лезвиях материала обязательно выключите инструмент и извлеките блок аккумулятора.
9. Никогда не направляйте лезвия секатора на себя или окружающих.
10. Если во время работы ножи останавливаются вследствие застревания между ними посторонних предметов, отключите инструмент и извлеките блок аккумулятора, после чего удалите посторонние предметы, например, плоскогубцами. Удаление посторонних предметов руками сопряжено с риском травмирования, поскольку при удалении посторонних предметов ножи могут сместиться.

Электробезопасность

1. Избегайте опасных сред. Не используйте инструмент в местах с повышенной влажностью и под дождем. Попавшая в инструмент вода повышает опасность поражения электрическим током.
2. Не бросайте аккумуляторные блоки в огонь. Они могут взорваться. Уточните местные правила утилизации аккумуляторов.
3. Не вскрывайте и не разбивайте аккумуляторы. Содержащийся в них электролит очень едкий, вы можете повредить глаза или кожу. При проглатывании это вещество может вызвать отравление.
4. Не заряжайте аккумулятор под дождем или в местах с повышенной влажностью.
5. Не заряжайте аккумулятор на улице.
6. Не касайтесь зарядного устройства, а также штекера и контактов зарядного устройства влажными руками.
7. Запрещается выполнять замену аккумулятора мокрыми руками.
8. Запрещается заменять аккумулятор под дождем.
9. Избегайте смачивания клемм аккумулятора жидкостью, например водой, и не допускайте погружения аккумулятора в жидкость. Запрещается оставлять аккумулятор под дождем, заряжать, использовать или хранить аккумулятор в местах с повышенной влажностью. Мокрые клеммы или попадание жидкости внутрь аккумулятора могут привести к короткому замыканию аккумулятора, его перегреву, возгоранию или взрыву.
10. После извлечения аккумулятора из инструмента или зарядного устройства обязательно присоедините к аккумулятору крышку отсека аккумулятора и поместите его в сухое место.

11. В случае попадания воды на блок аккумулятора вылейте воду из блока и протрите его сухой тканью. Прежде чем использовать блок аккумулятора, дайте ему полностью высохнуть в сухом месте.

Техническое обслуживание и хранение

1. Перед выполнением технического обслуживания выключите инструмент и извлеките блок аккумулятора.
2. Переноса инструмент в другое место (в том числе во время работы), обязательно извлеките блок аккумулятора и устанавливайте кожух лезвия на срезающие лезвия. Запрещено переносить или перевозить инструмент с движущимися лезвиями. Запрещено брать руками за лезвия.
3. Очищайте инструмент и особенно срезающие лезвия после использования, а также перед длительным хранением. Нанесите небольшое количество смазки на лезвия и наденьте кожух лезвия.
4. Храните инструмент с установленным кожухом лезвия в чехле в сухом помещении. Берегите от детей. Запрещается хранить инструмент вне помещения.
5. Не бросайте аккумуляторные блоки в огонь. Они могут взорваться. Уточните местные правила утилизации аккумуляторов.
6. Не вскрывайте и не разбивайте аккумуляторы. Содержащийся в них электролит очень едкий, вы можете повредить глаза или кожу. При проглатывании может привести к отравлению.
7. Не заряжайте аккумулятор под дождем или в местах с повышенной влажностью.
8. Запрещается мыть инструмент струей воды с высоким напором.
9. При мойке инструмента не допускайте попадания воды в электрические узлы, в частности на аккумулятор, двигатель и клеммы.
10. Осмотр и техническое обслуживание инструмента следует выполнять в месте, защищенном от осадков.
11. После использования инструмента очистите его от налипшей грязи и полностью высушите, перед тем как поместить на хранение. В зависимости от времени года и/или региона инструмент может выйти из строя из-за замерзания воды.
12. Не храните инструмент в помещениях с высокой влажностью или температурой, на солнце или под дождем.

СОХРАНИТЕ ДАННЫЕ ИНСТРУКЦИИ.

⚠ОСТОРОЖНО: НЕ ДОПУСКАЙТЕ, чтобы удобство или опыт эксплуатации данного устройства (полученный от многократного использования) доминировали над строгим соблюдением правил техники безопасности при обращении с этим устройством. **НЕПРАВИЛЬНОЕ ИСПОЛЬЗОВАНИЕ** инструмента или несоблюдение правил техники безопасности, указанных в данном руководстве, может привести к тяжелой травме.

Важные правила техники безопасности для работы с аккумуляторным блоком

1. Перед использованием аккумуляторного блока прочитайте все инструкции и предупреждающие надписи на (1) зарядном устройстве, (2) аккумуляторном блоке и (3) инструменте, работающем от аккумуляторного блока.
2. Не разбирайте блок аккумулятора и не меняйте его конструкцию. Это может привести к пожару, перегреву или взрыву.
3. Если время работы аккумуляторного блока значительно сократилось, немедленно прекратите работу. В противном случае, может возникнуть перегрев блока, что приведет к ожогам и даже к взрыву.
4. В случае попадания электролита в глаза промойте их обильным количеством чистой воды и немедленно обратитесь к врачу. Это может привести к потере зрения.
5. Не замыкайте контакты аккумуляторного блока между собой:
 - (1) Не прикасайтесь к контактам какими-либо токопроводящими предметами.
 - (2) Не храните аккумуляторный блок в контейнере вместе с другими металлическими предметами, такими как гвозди, монеты и т. п.
 - (3) Не допускайте попадания на аккумуляторной блок воды или дождя.Замыкание контактов аккумуляторного блока между собой может привести к возникновению большого тока, перегреву, возможным ожогам и даже поломке блока.
6. Не храните и не используйте инструмент и аккумуляторный блок в местах, где температура может достигать или превышать 50 °C (122 °F).
7. Не бросайте аккумуляторный блок в огонь, даже если он сильно поврежден или полностью вышел из строя. Аккумуляторный блок может взорваться под действием огня.
8. Запрещено вбивать гвозди в блок аккумулятора, резать, ломать, бросать, ронять блок аккумулятора или ударять его твердым предметом. Это может привести к пожару, перегреву или взрыву.
9. Не используйте поврежденный аккумуляторный блок.
10. Входящие в комплект литий-ионные аккумуляторы должны эксплуатироваться в соответствии с требованиями законодательства об опасных товарах. При коммерческой транспортировке, например, третьей стороной или экспедитором, необходимо нанести на упаковку специальные предупреждения и маркировку. В процессе подготовки устройства к отправке обязательно проконсультируйтесь со специалистом по опасным материалам. Также соблюдайте местные требования и нормы. Они могут быть строже. Закройте или закрепите разомкнутые контакты и упакуйте аккумулятор так, чтобы он не перемещался по упаковке.
11. Для утилизации блока аккумулятора извлеките его из инструмента и утилизируйте безопасным способом. Выполняйте требования местного законодательства по утилизации аккумуляторного блока.

12. Используйте аккумуляторы только с продукцией, указанной Makita. Установка аккумуляторов на продукцию, не соответствующую требованиям, может привести к пожару, перегреву, взрыву или утечке электролита.
13. Если инструментом не будут пользоваться в течение длительного периода времени, извлеките аккумулятор из инструмента.
14. Во время и после использования блок аккумулятора может нагреваться, что может стать причиной ожогов или низкотемпературных ожогов. Будьте осторожны при обращении с горячим блоком аккумулятора.
15. Не прикасайтесь к контактам инструмента сразу после использования, поскольку они могут быть достаточно горячими, чтобы вызвать ожоги.
16. Не допускайте, чтобы обломки, пыль или земля прилипали к контактам, отверстиям и пазам на блоке аккумулятора. Это может привести к снижению эксплуатационных параметров, поломке инструмента или блока аккумулятора.
17. Если инструмент не рассчитан на использование вблизи высоковольтных линий электропередач, не используйте блок аккумулятора вблизи высоковольтных линий электропередач. Это может привести к неисправности, поломке инструмента или блока аккумулятора.
18. Храните аккумулятор в недоступном для детей месте.

СОХРАНИТЕ ДАННЫЕ ИНСТРУКЦИИ.

ВНИМАНИЕ: Используйте только фирменные аккумуляторные батареи Makita. Использование аккумуляторных батарей, не произведенных Makita, или батарей, которые были подвергнуты модификациям, может привести к взрыву аккумулятора, пожару, травмам и повреждению имущества. Это также автоматически аннулирует гарантию Makita на инструмент и зарядное устройство Makita.

Советы по обеспечению максимального срока службы аккумулятора

1. Заряжайте блок аккумуляторов перед его полной разрядкой. Обязательно прекратите работу с инструментом и зарядите блок аккумуляторов, если вы заметили снижение мощности инструмента.
2. Никогда не подзаряжайте полностью заряженный блок аккумуляторов. Перезарядка сокращает срок службы аккумулятора.
3. Заряжайте блок аккумуляторов при комнатной температуре в 10 - 40 °C (50 - 104 °F). Перед зарядкой горячего блока аккумуляторов дайте ему остыть.
4. Если блок аккумулятора не используется, извлеките его из инструмента или зарядного устройства.
5. Зарядите ионно-литиевый аккумуляторный блок, если вы не будете пользоваться инструментом длительное время (более шести месяцев).

ОПИСАНИЕ РАБОТЫ

ВНИМАНИЕ: Перед регулировкой или проверкой функций инструмента обязательно убедитесь, что он выключен и его аккумуляторный блок снят.

Установка или снятие блока аккумуляторов

ВНИМАНИЕ: Обязательно выключайте инструмент перед установкой и извлечением аккумуляторного блока.

ВНИМАНИЕ: При установке и извлечении аккумуляторного блока крепко удерживайте инструмент и аккумуляторный блок. Если не соблюдать это требование, они могут выскользнуть из рук, что приведет к повреждению инструмента, аккумуляторного блока и травмированию оператора.

► **Рис.1:** 1. Красный индикатор 2. Кнопка 3. Блок аккумулятора

Для снятия аккумуляторного блока нажмите кнопку на лицевой стороне и извлеките блок.

Для установки блока аккумулятора совместите выступ блока аккумулятора с пазом в корпусе и задвиньте его на место. Устанавливайте блок до упора, чтобы он зафиксировался с небольшим щелчком. Если вы видите красный индикатор, как показано на рисунке, он не зафиксирован полностью.









ВНИМАНИЕ: Обязательно устанавливайте блок аккумулятора до конца, чтобы красный индикатор не был виден. В противном случае блок аккумулятора может выпасть из инструмента и нанести травму вам или другим людям.

ВНИМАНИЕ: Не прилагайте чрезмерных усилий при установке аккумуляторного блока. Если блок не двигается свободно, значит он вставлен неправильно.

Индикация оставшегося заряда аккумулятора

Нажмите кнопку проверки на аккумуляторном блоке для проверки заряда. Индикаторы загорятся на несколько секунд.

► **Рис.2:** 1. Индикаторы 2. Кнопка проверки

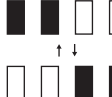
Индикаторы			Уровень заряда
 Горит	 Выкл.	 Мигает	
			от 75 до 100%
			от 50 до 75%
			от 25 до 50%
			от 0 до 25%
			Зарядите аккумуляторную батарею.
			Возможно, аккумуляторная батарея неисправна.

ПРИМЕЧАНИЕ: В зависимости от условий эксплуатации и температуры окружающего воздуха индикация может незначительно отличаться от фактического значения.

ПРИМЕЧАНИЕ: Первая (дальняя левая) индикаторная лампа будет мигать во время работы защитной системы аккумулятора.

Система защиты инструмента/аккумулятора

На инструменте предусмотрена система защиты инструмента/аккумулятора. Она автоматически отключает питание двигателя для продления срока службы инструмента и аккумулятора. Инструмент автоматически остановится во время работы в указанных далее случаях.

► **Рис.3:** 1. Лампа предупреждения

Лампа предупреждения			Состояние
Цвет	 Горит	 Мигает	
Зеленый			Перегрузка
Красный	 (инструмент) /  (аккумулятор)		Перегрев
Красный			Чрезмерная разрядка

ПРИМЕЧАНИЕ: В зависимости от условий эксплуатации инструмент может автоматически отключаться без включения каких-либо индикаторов накопившихся в нем веток или мусора. В этом случае следует отключить питание инструмента и извлечь блок аккумулятора, после чего удалить накопившиеся ветки или мусор, например, плоскогубцами. После удаления веток или мусора установите блок аккумулятора на место и включите инструмент.

Защита от перегрузки

В случае перегрузки инструмента или аккумулятора из-за скопившихся веток или мусора инструмент автоматически останавливается, а лампа предупреждения начинает мигать зеленым.

В этом случае выключите инструмент и прекратите работу, повлекшую перегрузку инструмента. Затем включите инструмент для перезапуска.

Защита инструмента или аккумулятора от перегрева

При перегреве инструмента или блока аккумулятора инструмент останавливается автоматически. При перегреве инструмента начинает мигать лампа предупреждения. При перегреве блока аккумулятора лампа предупреждения начинает мигать красным. Дайте инструменту и/или аккумулятору остыть перед возобновлением работы.

Защита от переразрядки

При истощении заряда аккумулятора инструмент автоматически останавливается, а лампа предупреждения начинает мигать красным.

Если инструмент не работает даже после нажатия переключателей, извлеките из него блок аккумулятора и зарядите его.

ПРИМЕЧАНИЕ: Если инструмент останавливается по причине, не описанной выше, см. раздел, касающийся поиска и устранения неисправностей.

Регулировка угла рукоятки

ВНИМАНИЕ: Перед началом работы убедитесь в том, что рукоятка зафиксирована в необходимом положении.

ВНИМАНИЕ: Не опускайте рычаг для разблокировки рукоятки одновременно с нажатием триггерного переключателя. Не нажимайте триггерный переключатель, когда опускаете рычаг и поворачиваете рукоятку. Несоблюдение этого требования может привести к неисправности инструмента.

Рукоятку можно установить под углом 0°, 45° или 90° слева или справа. Чтобы изменить угол рукоятки, поверните ее, нажимая рычаг, а затем отпустите его.

► **Рис.4:** 1. Рычаг

Действие выключателя питания

⚠ ОСТОРОЖНО: В целях безопасности инструмент оснащен рычагом блокировки в выключенном положении, который предотвращает случайное включение инструмента. ЗАПРЕЩЕНО использовать инструмент, если он запускается простым нажатием рычажного выключателя и триггерного переключателя без нажатия рычага блокировки в выключенном положении. ПРЕКРАТИТЕ использование инструмента и передайте его в авторизованный сервисный центр для надлежащего ремонта.

⚠ ОСТОРОЖНО: ЗАПРЕЩЕНО фиксировать рычаг разблокировки при помощи липкой ленты и вносить изменения в его конструкцию.

⚠ ОСТОРОЖНО: Перед установкой блока аккумулятора в инструмент обязательно убедитесь в том, что триггерный переключатель и рычажный выключатель нормально работают и возвращаются в положение "OFF" (ВЫКЛ.) после отпущения. Эксплуатация инструмента с неисправным переключателем может привести к потере контроля над инструментом и получению тяжелой травмы.

⚠ ВНИМАНИЕ: Никогда не кладите палец на переключатель во время переноски. Инструмент может включиться непреднамеренно и причинить травму.

ПРИМЕЧАНИЕ: Не давите сильно на триггерный переключатель, не нажав на рычаг разблокировки. Это может привести к поломке переключателя.

Для включения инструмента нажмите основную кнопку питания. Для выключения инструмента нажмите и удерживайте основную кнопку питания, пока не погаснут индикаторы рабочей частоты.

► **Рис.5:** 1. Кнопка основного питания

ПРИМЕЧАНИЕ: Лампа предупреждения мигает при нажатии триггерного переключателя в условиях, когда эксплуатация невозможна. Лампа предупреждения мигает, если вы включили основной переключатель питания при нажатом рычаге разблокирования или триггерном переключателе.

ПРИМЕЧАНИЕ: Данный инструмент обладает функцией автоматического отключения. Для предотвращения случайного запуска основной переключатель питания автоматически отключается, если вы не нажимаете на триггерный переключатель в течение определенного периода времени после включения основного переключателя питания.

Для предотвращения случайного нажатия триггерного переключателя инструмент оборудован рычагом блокировки в выключенном положении. Для запуска инструмента отпустите рычаг блокировки в выключенном положении, нажмите рычажный выключатель и потяните триггерный переключатель. Отпустите триггерный переключатель для остановки.

► **Рис.6:** 1. Рычажный выключатель 2. Рычаг блокировки в выключенном положении 3. Триггерный переключатель

Регулировка скорости

Для выбора рабочей частоты инструмента нажмите основную кнопку питания. При каждом нажатии основной кнопки питания уровень рабочей частоты будет меняться.

► **Рис.7:** 1. Индикатор рабочей частоты 2. Кнопка основного питания

Для УН004G/УН005G/УН008G/УН009G

Индикатор	Режим	Скорость хода
3  2  1 	Высокая	5 000 мин ⁻¹
3  2  1 	Средняя	3 600 мин ⁻¹
3  2  1 	Низкая	2 000 мин ⁻¹

Для УН006G/УН007G

Индикатор	Режим	Скорость хода
3  2  1 	Высокая	4 000 мин ⁻¹
3  2  1 	Средняя	3 000 мин ⁻¹
3  2  1 	Низкая	2 000 мин ⁻¹

Кнопка реверса для удаления мусора

⚠ ОСТОРОЖНО: Если скопившиеся ветки или мусор нельзя удалить с помощью функции реверса, отключите инструмент и отсоедините блок аккумулятора, после чего удалите накопившиеся ветки или мусор, например, с помощью плоскогубцев. Если не отключить инструмент и не отсоединить блок аккумулятора, это может привести к тяжелой травме из-за случайного включения инструмента. Удаление накопившихся веток или мусора руками может привести к травме, поскольку лезвия секатора могут сместиться при удалении веток.

Этот инструмент оснащен кнопкой реверса для изменения направления движения лезвий секатора. Эта функция предназначена только для удаления накопившихся в инструменте веток и мусора. Чтобы изменить направление движения срезающих лезвий, нажмите кнопку реверса после остановки срезающих лезвий, а затем нажмите рычажный выключатель и потяните триггерный переключатель, нажимая рычаг блокировки в выключенном положении. Индикаторы рабочей частоты начнут мигать, а срезающие лезвия начнут двигаться в обратном направлении.

Для возврата к обычному направлению движения отпустите триггерный переключатель и дождитесь остановки срезающих лезвий.

► **Рис.8:** 1. Индикатор рабочей частоты 2. Кнопка реверса

ПРИМЕЧАНИЕ: Если накопившиеся ветки или мусор не удастся удалить, отпуская и нажимайте триггерный переключатель до их полного удаления.

ПРИМЕЧАНИЕ: Если нажать кнопку реверса во время движения лезвий секатора, инструмент останавливается для изменения направления движения лезвий.

Электронная функция

Для простоты эксплуатации инструмент оснащен электронными функциями.

- Постоянный контроль скорости
Функция контроля скорости обеспечивает неизменное число оборотов независимо от нагрузки.
- Электрический тормоз
Этот инструмент оснащен электрическим тормозом. Если инструмент регулярно не обеспечивает быстрого останова срезающих лезвий после отпускания триггерного переключателя, отправьте инструмент в официальный сервисный центр Makita для обслуживания.
- Функция предотвращения случайного запуска
Инструмент не запустится даже во время установки блока аккумулятора при нажатом триггерном переключателе. Для включения инструмента сначала отпустите, а затем снова нажмите триггерный переключатель.

СБОРКА

ВНИМАНИЕ: Перед проведением каких-либо работ с инструментом обязательно убедитесь, что инструмент отключен, а блок аккумулятора снят.

ВНИМАНИЕ: При замене лезвий секатора обязательно надевайте перчатки, чтобы не касаться лезвий руками.

ПРИМЕЧАНИЕ: При замене режущих ножей не удаляйте смазочный материал с редуктора или кривошипа.

Установка или снятие лезвий секатора

ВНИМАНИЕ: Установите чехол лезвия перед тем, как снимать или устанавливать режущие ножи.

На инструмент можно установить срезающие лезвия длиной 600 мм или 750 мм.

1. Положите инструмент в перевернутом положении и открутите 6 болтов.

► **Рис.9:** 1. Болт

2. Снимите кожух и пластину.

► **Рис.10:** 1. Кожух 2. Пластина

ПРИМЕЧАНИЕ: Пластину можно оставить на крышке.

3. Снимите стержень и подшипник.

► **Рис.11:** 1. Стержень 2. Подшипник

ПРИМЕЧАНИЕ: Стержень можно оставить на крышке.

4. Открутите 2 болта, выньте войлочную подкладку и муфты, после чего снимите срезающие лезвия.

► **Рис.12:** 1. Войлочная подкладка 2. Болт 3. Муфта 4. Лезвия секатора

5. Снимите кожух лезвия.

6. Прикрепите кожух лезвия к новым лезвиям секатора.

7. Отрегулируйте кривошип таким образом, чтобы 2 отверстия расположились на одной оси на линии выравнивания.

► **Рис.13:** 1. Отверстие 2. Линия совмещения

8. Совместите выступы на лезвиях секатора, чтобы они находились на одном уровне по вертикали.

► **Рис.14:** 1. Выступ

9. Уложите войлочную подкладку на лезвия секатора.

► **Рис.15:** 1. Войлочная подкладка

10. Вставьте выступ на срезающих лезвиях в малое отверстие на стержне, выровняйте положение войлочной подкладки относительно отверстий на инструменте, а затем установите новые муфты.

► **Рис.16:** 1. Выступ 2. Малое отверстие 3. Муфта 4. Войлочная подкладка

ПРИМЕЧАНИЕ: Нанесите небольшое количество смазки на внутреннюю поверхность отверстия стержня.

ПРИМЕЧАНИЕ: Не потеряйте муфты.

11. Совместите отверстия на срезающих лезвиях с отверстиями на инструменте и затяните 2 болта для фиксации срезающих лезвий.

► **Рис.17:** 1. Болт 2. Отверстие

12. Прикрепите подшипник и стержень.

► **Рис.18:** 1. Стержень 2. Малое отверстие 3. Подшипник

ПРИМЕЧАНИЕ: Нанесите небольшое количество смазки на внутреннюю поверхность малого отверстия стержня.

ПРИМЕЧАНИЕ: Убедитесь в том, что выступ на лезвиях секатора входит в малое отверстие на стержне.

13. Прикрепите пластину.
► Рис.19: 1. Выступ 2. Пластина

ПРИМЕЧАНИЕ: Убедитесь в том, что выступ на лезвиях секатора входит в отверстие на пластине.

14. Прикрепите кожух и затяните 6 болтов.
► Рис.20: 1. Болт 2. Кожух

ПРИМЕЧАНИЕ: Если движению лезвий секатора что-то препятствует, это означает, что они не сцеплены со стержнями надлежащим образом. В этом случае установите лезвия секатора заново.

ПРИМЕЧАНИЕ: Если какие-либо детали инструмента (кроме лезвий секатора) изношены, обратитесь в авторизованный сервисный центр Makita для их замены или ремонта.

Установка или снятие сборника обрезков

Дополнительные принадлежности

ВНИМАНИЕ: При установке или снятии сборника обрезков всегда надевайте перчатки, чтобы не касаться лезвий руками.

ПРИМЕЧАНИЕ:

Для UN004G/UN005G/UN006G/UN007G

Кожух лезвия нельзя установить, если на инструмент установлен сборник обрезков. Перед переноской инструмента или его длительным хранением снимите сборник обрезков и установите кожух для защиты лезвия.

ПРИМЕЧАНИЕ:

Для UN004G/UN005G/UN006G/UN007G

Не забудьте снять кожух лезвия перед установкой сборника отрезков.

Срезанные листья попадают в сборник обрезков, что облегчает уборку после проведения работ. Его можно установить с любой из двух сторон инструмента.

1. Зацепите захваты сборника обрезков за срезающие лезвия.

► Рис.21: 1. Захват

2. Совместите отверстия в сборнике обрезков с винтами на срезающих лезвиях и надежно прикрепите сборник обрезков к срезающим лезвиям.

► Рис.22: 1. Отверстие

ПРИМЕЧАНИЕ: Убедитесь, что сборник обрезков не перекрывает держатель веток.

► Рис.23: 1. Держатель веток

Для снятия сборника обрезков нажмите на рычаги, чтобы освободить захваты.

► Рис.24: 1. Рычаг

ПРИМЕЧАНИЕ: Не пытайтесь снять сборник обрезков, прилагая чрезмерное усилие, пока фиксаторы удерживают срезающие лезвия.

ЭКСПЛУАТАЦИЯ

ОСТОРОЖНО: Держите руки на расстоянии от лезвий секатора.

ВНИМАНИЕ: По возможности не используйте инструмент в жаркую погоду. При работе с инструментом учитывайте свое физическое состояние.

ВНИМАНИЕ: Соблюдайте осторожность, чтобы во время работы случайно не задеть металлическую ограду или другие твердые предметы. Лезвия секатора могут сломаться или нанести серьезную травму.

ВНИМАНИЕ: Соблюдайте осторожность, чтобы не допустить соприкосновения режущих ножей с землей. Инструмент может причинить серьезную травму из-за отдачи.

ВНИМАНИЕ: Не пытайтесь дотянуться инструментом до отдаленных веток, особенно с лестницы. Это очень опасно. Во время работы не стойте на шатких или неустойчивых предметах.

ПРИМЕЧАНИЕ: Не пытайтесь с помощью этого инструмента резать ветки толще 10 мм в диаметре. Перед использованием данного инструмента с помощью веткорезов обрежьте ветки до высоты на 10 см ниже, чем высота среза.

► Рис.25: (1) Высота среза (2) 10 см

ПРИМЕЧАНИЕ: Не срезайте сухие деревья или аналогичные твердые объекты. Невыполнение этого требования может привести к повреждению инструмента.

ПРИМЕЧАНИЕ: Не подрезайте траву или сорняки лезвиями секатора. Лезвия секатора могут запутаться в траве или сорняках.

Держа инструмент двумя руками, нажмите рычажный выключатель и потяните триггерный переключатель, нажимая рычаг блокировки в выключенном положении, и переместите его вперед.

► Рис.26

Для работы в обычном режиме наклоните лезвия секатора в направлении резания, плавно и медленно перемещайте инструмент в направлении резания со скоростью один метр за 3 – 4 секунды.

► Рис.27

Чтобы ровно обрезать верхнюю часть изгороди, протяните веревку на нужной высоте и выполняйте обрезку по ней.

► Рис.28

Если к лезвиям секатора присоединен сборник обрезков, то срезанные листья будут скапливаться в нем, что, в свою очередь, облегчит уборку после проведения работ.

► **Рис.29**

Чтобы ровно обрезать боковую часть живой изгороди, рекомендуется резать снизу вверх.

► **Рис.30**

Если вы хотите при стрижке придать объекту (например, кусту самшита, рододендрону и т. п.) шарообразную форму, выполняйте стрижку снизу вверх, начиная с основания. Так вам будет легче добиться желаемого результата.

► **Рис.31**

ОБСЛУЖИВАНИЕ

ВНИМАНИЕ: Перед проведением проверки или работ по техобслуживанию всегда проверяйте, что инструмент выключен, а блок аккумулятора снят.

Для обеспечения БЕЗОПАСНОСТИ и НАДЕЖНОСТИ оборудования ремонт, любое другое техобслуживание или регулировку необходимо производить в уполномоченных сервис-центрах Makita или сервис-центрах предприятия с использованием только сменных частей производства Makita.

Очистка инструмента

При выполнении очистки инструмента требуется вытирать пыль сухой либо смоченной мыльной водой и выжатой тканью.

ПРИМЕЧАНИЕ: Запрещается использовать бензин, растворители, спирт и другие подобные жидкости. Это может привести к обесцвечиванию, деформации и трещинам.

Техническое обслуживание лезвия секатора

Перед началом или после каждого часа эксплуатации наносите смазочный материал низкой вязкости (машинное масло или смазочное масло в виде спрея) на лезвия секатора.

► **Рис.32**

После завершения работ необходимо проволочной щеткой очистить обе стороны лезвий секатора от пыли, протереть их тканью, а затем нанести смазочный материал низкой вязкости (машинное масло или смазочное масло в виде спрея) на лезвия секатора.

► **Рис.33**

ПРИМЕЧАНИЕ: Не промывайте лезвия секатора водой. Это может привести к повреждению инструмента или появлению на нем ржавчины.

ПРИМЕЧАНИЕ: Грязь и коррозия приводят к чрезмерному трению лезвия и уменьшают срок работы от одного заряда аккумулятора.

Хранение

Отверстие в нижней части инструмента служит для подвешивания на гвоздь или шуруп в стене. Наденьте чехол для лезвия на режущие ножи, чтобы они не подвергались внешним воздействиям. Храните инструмент в недоступном для детей месте. Не допускайте попадания на инструмент воды или дождя.

► **Рис.34:** 1. Отверстие

Заточка лезвий секатора

ПРИМЕЧАНИЕ: Если лезвия секатора были сильно деформированы при заточке, замените их новыми.

1. Установите блок аккумулятора на инструмент.
2. Включите и запустите инструмент, чтобы верхнее и нижнее лезвия располагались вразбежку.
► **Рис.35**
3. Отключите инструмент и извлеките из него блок аккумулятора.
4. Открутите винт и снимите держатель веток.
► **Рис.36:** 1. Винт 2. Держатель веток
5. Держа напильник под углом 45° (для моделей УН004G/УН005G/УН008G/УН009G) или 50° (для моделей УН006G/УН007G), заточите верхнее лезвие с трех сторон.
► **Рис.37:** (1) Напильник (2) 45° или 50°

ВНИМАНИЕ: Перед заточкой лезвий убедитесь в том, что инструмент выключен и блок аккумулятора извлечен из инструмента.

6. Переверните инструмент и удалите заусенцы с лезвий секатора шлифовальным камнем.
► **Рис.38:** 1. Шлифовальный камень
7. Держа напильник под углом 45° (для моделей УН004G/УН005G/УН008G/УН009G) или 50° (для моделей УН006G/УН007G), заточите нижнее лезвие с трех сторон.
8. Верните инструмент в нормальное положение и удалите заусенцы с лезвий секатора шлифовальным камнем.
9. Прикрепите держатель веток, затянув винт.

Смазывание консистентной смазкой

Интервал смазывания: каждые 50 часов работы

1. Удалите болт из отверстия для смазывания.
► **Рис.39:** 1. Болт
2. Удалите крышку с резервуара для смазки. Совместите выходное отверстие резервуара для смазки с отверстием на крышке, а затем вставьте выпускное отверстие резервуара для смазки в отверстие.
► **Рис.40:** 1. Резервуар для смазки 2. Отверстие
3. Нанесите смазку на инструмент (приблизительно 5 г).
4. Отсоедините резервуар для смазки.
5. Затяните болт.

ПОИСК И УСТРАНЕНИЕ НЕИСПРАВНОСТЕЙ

Прежде чем обращаться по поводу ремонта, проведите осмотр самостоятельно. Если обнаружена неисправность, не указанная в руководстве, не пытайтесь разобрать инструмент. Обратитесь в один из авторизованных сервисных центров Makita, в которых для ремонта всегда используются оригинальные детали Makita.

Состояние неисправности	Возможная причина (неисправности)	Способ устранения
Не работает электромотор.	Не вставлен блок аккумулятора.	Установите блок аккумулятора.
	Неисправен аккумулятор (под напряжением)	Зарядите аккумулятор. Если перезарядка не помогает, замените аккумулятор.
	Привод работает неправильно.	Обратитесь в местный авторизованный центр для ремонта.
После непродолжительного использования двигатель останавливается.	Низкий уровень заряда аккумулятора.	Зарядите аккумулятор. Если перезарядка не помогает, замените аккумулятор.
	Перегрев.	Прекратите работу и дайте инструменту остыть.
Инструмент не достигает максимальной частоты вращения.	Неправильно установлен аккумулятор.	Вставьте блок аккумулятора, как описано в этом руководстве.
	Заряд аккумулятора падает.	Зарядите аккумулятор. Если перезарядка не помогает, замените аккумулятор.
	Привод работает неправильно.	Обратитесь в местный авторизованный центр для ремонта.
Срезающие лезвия не двигаются: ⇒ немедленно выключите машину!	Посторонние предметы застряли между срезающими лезвиями.	1. Нажмите кнопку реверса. 2. Выключите инструмент и извлеките блок аккумулятора, а затем удалите посторонние предметы подходящими инструментами, например плоскогубцами.
	Привод работает неправильно.	Обратитесь в местный авторизованный центр для ремонта.
Сильная вибрация: ⇒ немедленно выключите машину!	Срезающие лезвия сломаны, согнуты или изношены.	Замените срезающие лезвия.
	Привод работает неправильно.	Обратитесь в местный авторизованный центр для ремонта.
Срезающие лезвия и двигатель не останавливаются. ⇒ Немедленно извлеките аккумулятор!	Неисправность электрической части.	Извлеките аккумулятор и обратитесь в местный авторизованный сервисный центр для ремонта.

ДОПОЛНИТЕЛЬНЫЕ ПРИНАДЛЕЖНОСТИ

⚠ ВНИМАНИЕ: Данные принадлежности или приспособления рекомендуются для использования с инструментом Makita, указанным в настоящем руководстве. Использование других принадлежностей или приспособлений может привести к получению травмы. Используйте принадлежность или приспособление только по указанному назначению.

Если вам необходимо содействие в получении дополнительной информации по этим принадлежностям, свяжитесь с вашим сервис-центром Makita.

- Лезвие в сборе
- Чехол для лезвия
- Сборник обрезков
- Резервуар для смазки
- Оригинальный аккумулятор и зарядное устройство Makita

ПРИМЕЧАНИЕ: Некоторые элементы списка могут входить в комплект инструмента в качестве стандартных приспособлений. Они могут отличаться в зависимости от страны.

Makita Europe N.V. Jan-Baptist Vinkstraat 2,
3070 Kortenberg, Belgium

Makita Corporation 3-11-8, Sumiyoshi-cho,
Anjo, Aichi 446-8502 Japan

www.makita.com

885875-967
EN, SL, SQ, BG,
HR, MK, SR, RO,
UK, RU
20210203